



Husqvarna®



545FR, 545FX, 545FXT, 545RX, 545RXT,
545F

CS	Návod k použití
HU	Használati utasítás
PL	Instrukcja obsługi
SK	Návod na obsluhu

2-36
37-71
72-107
108-142

Obsah

Úvod.....	2	Přeprava, skladování a likvidace.....	30
Bezpečnost.....	4	Technické údaje.....	31
Montáž.....	10	Příslušenství.....	33
Provoz.....	15	Prohlášení o shodě.....	36
Údržba.....	22	Příloha	143
Odstaňování problémů.....	29		

Úvod

Popis výrobku

Tento výrobek je křovinořez se spalovacím motorem.

Nepřetržitě pracujeme na tom, abychom zvýšili vaši bezpečnost a efektivitu při používání. Další informace získáte u svého servisního prodejce.

Doporučené použití

Aby bylo možné posekat různé typy porostu, výrobek je možné používat s pilovým kotoučem, nožem na trávu nebo strunovou hlavou. Nepoužívejte výrobek k jiným činnostem než je vyžínání trávy, vyžínání travního

a prořezávání lesního porostu. K řezání vláknitých typů dřevin používejte pilový kotouč. K sečení trávy používejte nůž na trávu nebo strunovou hlavu.

Povšimněte si: Použití může být upraveno národními nebo místními předpisy. Dodržujte příslušné předpisy.

Výrobek používejte výhradně s příslušenstvím, které doporučuje výrobce. Další informace naleznete v části *Příslušenství na straně 33*.

Popis výrobku

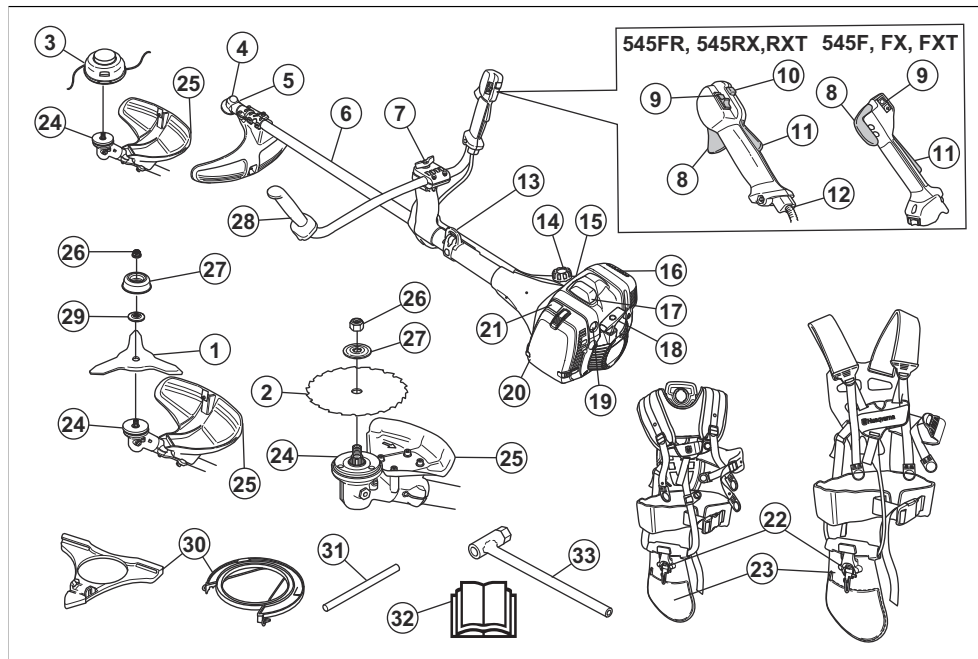

1. Nůž na trávu

2. Pilový kotouč

3. Strunová hlava
4. Úhlová převodovka
5. Uzávěr mazacího otvoru, úhlová převodovka
6. Hřídel
7. Nastavení rukojeti
8. Páčka plynu
9. Vypínač
10. Tlačítko pro spouštění
11. Pojistka páčky plynu
12. Seřízení lanka plynu
13. Závěsný bod
14. Palivová nádrž
15. Dekompresní ventil
16. Tlumič výfuku
17. Koncovka kabelu zapalovací svíčky a zapalovací svíčka, pod krytem
18. Rukojeť startéru
19. Pomocná palivová pumpička
20. Kryt vzduchového filtru
21. Ovládání sytiče
22. Nosný popruh, mechanismus pro bezpečnostní uvolnění
23. Nosný popruh, chráníč boku
24. Hnací kotouč
25. Kryt řezacího nástavce
26. Pojistná matice
27. Opěrná miska
28. Řídící rukojeť
29. Pomocná příruba
30. Převravný kryt
31. Pojistný čep
32. Návod k používání
33. Nástrčný klíč

Symbyly na výrobku



Stop.



VAROVÁNÍ! Buďte opatrní a výrobek používejte správně. Tento výrobek může způsobit obsluze a dalším osobám vážné zranění.



Před použitím si pozorně prostudujte tento návod k používání a nepoužívejte výrobek, pokud návodu zcela nerozumíte.



Používejte ochrannou přilbu v místech, kde hrozí pád předmětů. Vždy používejte schválenou ochranu sluchu. Vždy používejte schválenou ochranu očí.



Maximální otáčky výstupního hřídele.



Výrobek odpovídá příslušným směrnícím ES.



Tento výrobek vyhovuje platným předpisům Spojeného království.



Výrobek může způsobit vymrštění předmětů a následné zranění.



Během používání výrobku udržujte minimální vzdálenost 15 m od osob a zvířat.



Pokud řezací zařízení přijde do kontaktu s předmětem, který nemůže okamžitě přerušit, hrozí riziko zpětného vrhu kotouče. Výrobek může amputovat části těla. Během používání výrobku udržujte minimální vzdálenost 15 m od osob a zvířat.



Používejte schválené ochranné rukavice.



Používejte odolnou obuv s protiskluzovou podrážkou.



Pomocná palivová pumpička.



Sytič.



Šroub seřízení volnoběžných otáček.



Jehlová tryska vysokých otáček.



Jehlová tryska nízkých otáček.



Palivo.



Dekompresní ventil.



Vyhřívané rukojeti.



Používejte pouze ohebnou žací strunu. Nepoužívejte kovové sekací nástavce. Tato výstraha musí být na příslušenství travního krytu.



Štítek s emisemi hluku do okolí podle směrnice a předpisů EU a Spojeného království (také podle legislativy v australském Novém Jižním Walesu). Garantovaná hladina akustického výkonu

tohoto výrobku je uvedena v části *Technické údaje* na straně 31 a na štítku.

yyyywwxxxx

Typový štítek s výrobním číslem. **yyyy** znamená rok výroby a **ww** znamená týden výroby.

Povšimněte si: Další symboly/štítky na produktu se týkají certifikačních požadavků pro další komerční oblasti.

Poškození výrobku

Neneseme odpovědnost za poškození výrobku, pokud:

- byl výrobek nesprávně opraven.
- byl výrobek opraven pomocí součástí od jiného výrobce nebo součástí, které nejsou výrobcem schváleny.
- má výrobek příslušenství od jiného výrobce nebo příslušenství, které není výrobcem schváleno.
- výrobek nebyl opraven ve schváleném servisním středisku nebo schváleným odborníkem.

Emise Euro V



VÝSTRAHA: Manipulace s motorem vede k zneplatnění typového schválení EU tohoto výrobku.

Bezpečnost

Definice týkající se bezpečnosti

Varování, upozornění a poznámky slouží jako upozornění na specifické důležité části návodu.



VÝSTRAHA: Používá se v případě nebezpečí úrazu nebo usmrcení obsluhy nebo okolních osob, pokud nejsou dodrženy pokyny uvedené v této příručce.



VAROVÁNÍ: Používá se v případě nebezpečí poškození výrobku, dalších materiálů či škod na majetku v blízkém okolí, pokud nejsou dodrženy pokyny uvedené v této příručce.

Povšimněte si: Používá se k poskytnutí dalších informací, které jsou nezbytné v dané situaci.

Obecné bezpečnostní pokyny



VÝSTRAHA: Před použitím výrobku si přečtěte následující varování.

- Tento výrobek vytváří během provozu elektromagnetické pole. Toto pole může za určitých okolností narušovat funkci aktivních či pasivních implantovaných lékařských přístrojů. Za účelem snížení rizika možného zranění nebo smrtelného úrazu doporučujeme osobám s implantovanými lékařskými přístroji poradit se před použitím výrobku s lékařem a s výrobcem implantovaného lékařského přístroje.
- Nepoužívejte výrobek, jste-li unavení, nemocní nebo pod vlivem alkoholu, drog nebo léků. To by mohlo ovlivnit váš zrak, ostražitost, koordinaci a úsudek.
- Nepoužívejte výrobek za špatného počasí, například v husté mlze, prudkém dešti, silném větru nebo silném mrazu. Práce s výrobkem za nepříznivého počasí je únavná a často s sebou nese zvýšené nebezpečí, např. zledovatělý terén nebo nepředvídatelný směr pádu stromu.

- Buďte stále opatrní a používejte zdravý rozum. Pokud si nejste po přečtení návodu k používání jisti ohledně pracovních podmínek nebo provozu výrobku, obraťte se na servisního pracovníka.
- Nechávejte-li výrobek bez dozoru, sejměte koncovku kabelu zapalovací svíčky.
- Použitý tlumič výfuku/lapač jisker a montážní plocha lapače jisker mohou obsahovat karcinogenní usazeniny. Při manipulaci s tlumičem výfuku a lapačem jisker zabraňte kontaktu s těmito látkami. Před jakoukoli manipulací s tlumičem výfuku nebo lapačem jisker si přečtěte část *Kontrola tlumiče výfuku na strani 8*.
- Aby se zabránilo nebezpečí úrazu elektrickým proudem, zkontrolujte, zda nejsou koncovka kabelu zapalovací svíčky a kabel zapalování vadné.
- Prohlédněte pracovní oblast, aby bylo zajištěno, že se zde nevyskytují žádné osoby, zvířata nebo předměty, která by mohly negativně ovlivnit bezpečnost provozu výrobku.
- Prohlédněte pracovní oblast, aby bylo zajištěno, že nemohou být osoby nebo zvířata zasaženy sekacím nástavcem nebo předměty odmrštěnými od nástavce.
- Nepoužívejte výrobek v situacích a na místech, kde nemůžete v případě nehody přivolat pomoc.
- Nepoužívejte výrobek bez schváleného krytu sekacího nástavce.
- Při práci udržujte osoby a zvířata ve vzdálenosti minimálně 15 metrů. Než se otočíte s výrobkem, vždy se podívejte dozadu. Okamžitě zastavte výrobek, pokud do 15metrové bezpečnostní zóny vstoupí osoba nebo zvíře. Pokud musí v jedné pracovní oblasti pracovat více lidí, udržujte bezpečnou vzdálenost, která představuje alespoň dvojnásobek výšky stromu, a minimálně 15 metrů.
- Zkontrolujte pracovní oblast. Odstraňte volné předměty, jako jsou kameny, střeby, hřebíky, ocelové dráty, šňůry apod., které by mohly být odmrštěny sekacím nástavcem nebo se něj mohly namotat.
- Zkontrolujte, zda se můžete pohybovat bezpečně a máte bezpečný postoj. Zkontrolujte prostor kolem sebe, zda se na místě nevyskytují překážky, jako jsou kořeny, kameny, větve a díry. Při práci na svazích buďte opatrní.

Bezpečnostní pokyny pro montáž



VÝSTRAHA: Před použitím výrobku si přečtěte následující varování.

- Při montáži výrobku a sekacího nástavce používejte ochranné rukavice.
- Před montáží výrobku sejměte koncovku kabelu zapalovací svíčky ze zapalovací svíčky.
- Před uvedením výrobku do provozu zkontrolujte, zda je namontována správná rukojeť a kryt sekacího nástavce.
- Poškozený nebo nesprávný kryt sekacího nástavce může způsobit zranění. Nikdy nepracujte se sekacím nástavcem, pokud není opatřen schváleným krytem sekacího nástavce.
- Před nastartováním výrobku řádně připevněte kryt spojky a hřídel.
- Hnací kotouč a pomocná příruba musí být řádně instalovány ve středovém otvoru sekacího nástavce. Nesprávně připevněný sekací nástavec může způsobit zranění nebo usmrcení osob.
- Připevněte nosný popruh k výrobku, aby nedošlo ke zranění obsluhy nebo jiných osob.

Bezpečnostní pokyny pro provoz



VÝSTRAHA: Před použitím výrobku si přečtěte následující varování.

- Před použitím výrobku se seznamte s rozdíly mezi prořezáváním lesního porostu, vyžínáním travního porostu a vyžínáním trávy.
- Používejte osobní ochranné prostředky uvedené v části *Osobní ochranné prostředky na strani 6*.
- Dlouhodobé vystavování působení hluku může vést k trvalé ztrátě sluchu. Vždy používejte schválenou ochranu sluchu.
- Pokud používáte ochranu sluchu, dávejte pozor na varovné signály a hlasité zvuky. Po vypnutí motoru vždy sundejte ochranu sluchu.
- Nikdy nepoužívejte výrobek, pokud je upraven nebo poškozen.
- Nenatahujte se příliš daleko. Vždy udržujte stabilní postoj a dobrou rovnováhu.
- Před nastartováním výrobku jej položte na rovný povrch minimálně 3 metry od nádoby s palivem a místa, kde jste palivo doplňovali. Zkontrolujte, zda nejsou poblíž předměty, které by mohly přijít do styku se sekacím nástavcem.
- Pokud se sekací nástavec otáčí při volnoběžných otáčkách, nechte výrobek seřít v servisu. Nepoužívejte výrobek, dokud není správně seřízen nebo opraven.
- Dejte pozor na odmrštěné předměty. Vždy používejte schválenou ochranu očí a držte se

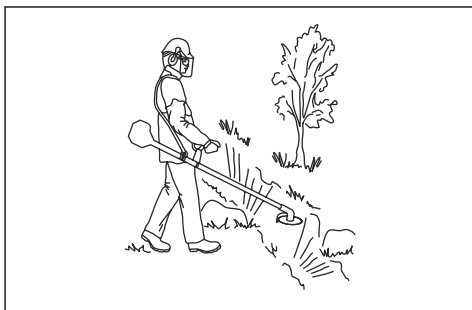

v bezpečné vzdálenosti od krytu sekacího nástavce. Kameny a další malé předměty mohou být vystřeleny do očí a způsobit oslepnutí nebo jiná zranění.

- Nikdy neodkládejte výrobek se zapnutým motorem, aniž byste jej měli pod plnou kontrolou.
- Neodstraňujte posečený nebo pořezaný materiál ani jej nedovolte odstraňovat jiným osobám, pokud je motor zapnutý nebo se sekací zařízení otáčí; může dojít k vážnému zranění.
- Vždy zastavte motor a zkontrolujte, zda se sekací zařízení neotáčí, než se pokusíte odstranit materiál namotaný na hřídeli náhonu kotouče nebo zachycený mezi krytem sekacího nástavce a sekacím nástavcem.
- Při odstraňování materiálu z okolí sekacího zařízení buďte opatrní. Úhlová převodovka se během provozu zahřívá a může způsobit popálení.
- Výfukové plyny z motoru jsou horké a mohou obsahovat jiskry. Nebezpečí požáru. Buďte opatrní v blízkosti suchého a hořlavého materiálu.
- Výrobek nikdy nepoužívejte v uzavřených prostorech nebo v prostorech bez náležitého větrání. Výfukové plyny obsahují oxid uhelnatý – jedovatý a velmi nebezpečný plyn bez zápachu.
- Před přesunem do nové pracovní oblasti vypněte motor. Před přemístěním zařízení vždy nasadte přepravní kryt.
- Nadměrné vystavení vibracím může u osob se zhoršenou funkcí krevního oběhu vést k poruchám oběhového nebo nervového systému. V případě, že byste pocítili příznaky obtíží způsobených nadměrným vystavením vibracím, obraťte se na svého lékaře. Mezi tyto příznaky patří strnulost končetin, ztráta citu, mravenčení, píchání, bolest, zeslábnutí, změna barvy nebo vzhledu pokožky. Tyto příznaky se obvykle objevují v prstech, na rukou nebo v zápěstí. Riziko se zvyšuje při nízkých teplotách.

Osobní ochranné prostředky



VÝSTRAHA: Před použitím výrobku si přečtěte následující varování.

- Při použití výrobku je nutné vždy používat schválené osobní ochranné prostředky. Osobní ochranné prostředky nemohou zcela eliminovat nebezpečí úrazu, ale v případě nehody pomáhají snížit míru poranění. Požádejte prodejce, aby vám pomohl vybrat správné vybavení.
- Pokud jsou stromy v pracovní oblasti vyšší než 2 m (6,5 stopy), používejte přílbou.
- Vždy používejte schválenou ochranu sluchu.
- Vždy používejte schválené ochranné brýle, které vyhovují normě ANSI Z87.1 v USA nebo EN 166 v zemích EU. Pro ochranu obličejové části používejte ochranný štít. Ochranný štít není dostatečná ochrana očí.



- Při určitých činnostech používejte rukavice, například při nasazování, prohlídce nebo čištění střihacího zařízení.
- Používejte ochrannou obuv s ocelovou špičkou a protiskluzovou podrážkou.
- Noste oblečení vyrobené z pevné tkaniny. Vždy používejte silné, dlouhé kalhoty a dlouhé rukávy. Nepoužívejte volné oblečení, které se může zachytit o keře nebo větve. Nenoste šperky, krátké kalhoty nebo sandály. Nepracujte naboso. Stáhněte si vlasy bezpečně nahoru nad úroveň ramen.



- Mějte při ruce lékárníčku.



Bezpečnostní zařízení na produktu

Informace o umístění bezpečnostních zařízení naleznete v části *Popis výrobku na strani 2*.



VÝSTRAHA: Před použitím výrobku si přečtěte následující varování.

- Nepoužívejte výrobek s poškozenými bezpečnostními zařízeními. Pravidelně kontrolujte bezpečnostní zařízení a provádějte jejich údržbu. Pokud jsou bezpečnostní zařízení poškozená, obraťte se na servis Husqvarna.
- Neprovádějte úpravy bezpečnostních zařízení. Nepoužívejte výrobek, pokud nejsou ochranné kryty, bezpečnostní spínače nebo další ochranné prostředky připevněné nebo pokud jsou poškozené.
- Pro servis a opravy výrobku, zejména bezpečnostních zařízení, je nezbytné speciální školení. Pokud bezpečnostní zařízení při kontrolách nesplní požadavky uvedené v tomto návodu k používání, obraťte se na servis. Zaručujeme dostupnost profesionálních oprav a servisu. Pokud prodejce neposkytuje servisní služby, požádejte jej o informace o nejbližším servisu.

- Nepoužívejte sekací nástavec bez schváleného a správně upevněného krytu sekacího nástavce. Viz *Kontrola řezacího zařízení na strani 11*.

Kontrola pojistky páčky plynu

Pojistka páčky plynu blokuje páčku plynu v poloze volnoběžných otáček.

1. Stiskněte páčku plynu (B) a zkontrolujte, zda se zablokuje.

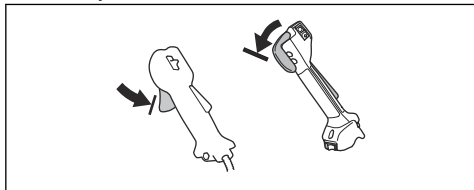

2. Stiskněte pojistku páčky plynu (A). Zkontrolujte, zda se páčka plynu (B) uvolní.

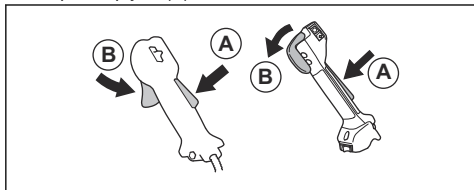

3. Uvolněte rukojeť a zkontrolujte, zda se pojistka páčky plynu (A) a páčka plynu (B) vrátí zpět do počátečních poloh.
4. Stiskněte pojistku páčky plynu (A) a zkontrolujte, zda se po uvolnění vrátí do své výchozí polohy.

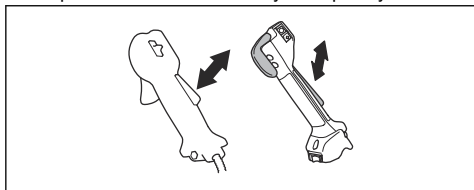

5. Stiskněte páčku plynu (B) a zkontrolujte, zda se po uvolnění vrátí do své výchozí polohy.

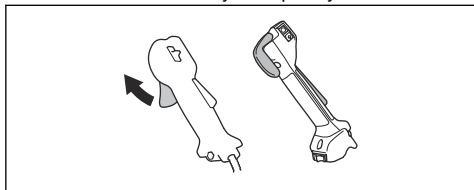

6. Nastartujte motor a dejte plný plyn.

7. Uvolněte páčku plynu a zkontrolujte, jestli se řezací nástavec zastaví.

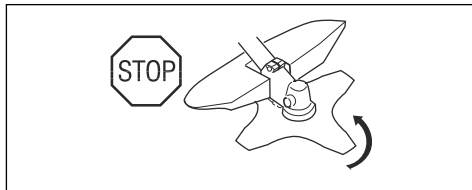

Kontrola vypínače

1. Nastartujte motor.
2. Posuňte vypínač do polohy Stop a zkontrolujte, zda se vypne motor.

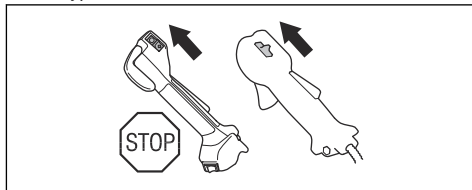

Kontrola krytu řezacího nástavce

Kryt řezacího nástavce brání vymrštění předmětů směrem k obsluze. To také brání zranění, ke kterým může dojít, pokud přijedete do kontaktu s řezacím nástavcem.

1. Vypněte motor.
2. Proveďte vizuální kontrolu ohledně poškození, například prasklin.

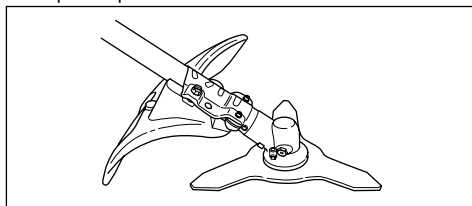

3. Poškozený kryt řezacího nástavce je nutné vyměnit.

Kontrola systému tlumení vibrací

Systém tlumení vibrací snižuje vibrace v rukojetích na minimum. To usnadňuje používání výrobku.

1. Vypněte motor.
2. Proveďte vizuální kontrolu ohledně deformace a poškození, například prasklin.

3. Prvky systému tlumení vibrací musí být instalovány správně.

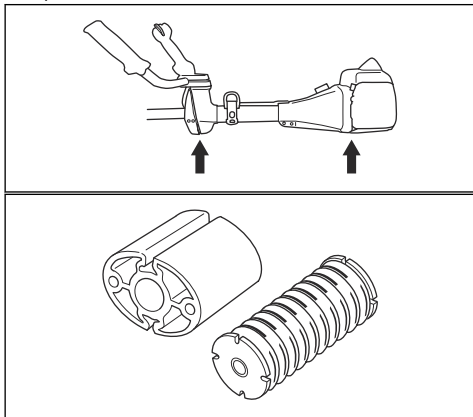

Kontrola mechanismu pro bezpečnostní uvolnění



VÝSTRAHA: Nepoužívejte nosný popruh s poškozeným mechanismem pro bezpečnostní uvolnění.

Mechanismus pro bezpečnostní uvolnění umožňuje obsluhu v případě krizové situace rychle odepnout výrobek z nosného popruhu.

1. Vypněte motor.
2. Vizually zkontrolujte poškození, například praskliny.
3. Rozepněte a zapněte mechanismus pro bezpečnostní uvolnění, aby bylo zajištěno, že funguje správně.

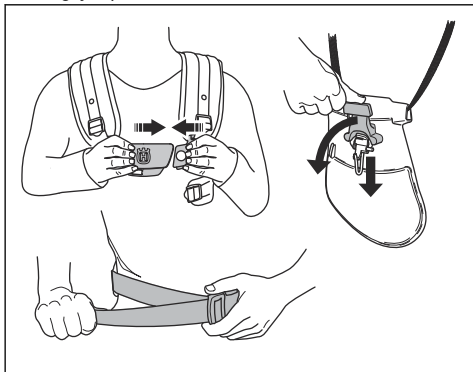

Kontrola tlumiče výfuku



VÝSTRAHA: Nepoužívejte výrobek s poškozeným tlumičem výfuku.



VÝSTRAHA: Tlumiče výfuku se za provozu velmi zahřívají, a to i při volnoběžných otáčkách. Používejte ochranné rukavice, abyste zabránili popáleninám.

Tlumič výfuku je určen k omezení úrovně hluku na minimum a k usměrnění výfukových plynů směrem do obsluhy.

1. Vypněte motor.
2. Proveďte vizuální kontrolu ohledně poškození a deformací.



VÝSTRAHA: Na povrchu použitého tlumiče výfuku/lapače jisker a na montážní ploše lapače jisker mohou být karcinogenní usazeniny. Abyste zabránili styku pokožky a vdechnutí takových částic při čištění nebo servisu lapače jisker, vždy dodržujte následující pokyny:

- používejte rukavice,
 - čištění a servis provádějte v dobře větraných prostorech,
 - k čištění sítka lapače jisker nepoužívejte stlačený vzduch,
 - při čištění lapače jisker použijte ocelový kartáč a čistěte jej směrem od těla.
3. Pravidelně kontrolujte, zda je tlumič výfuku správně připevněn k výrobku.

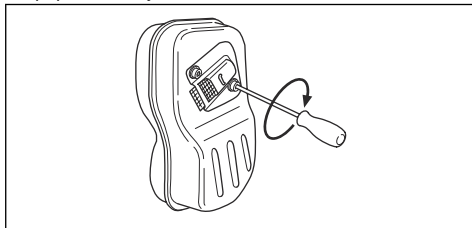

4. Pokud je tlumič vašeho výrobku vybaven sítkem lapače jisker, proveďte vizuální kontrolu.

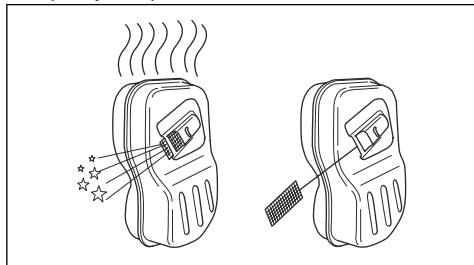

- a) Poškozené sítko lapače jisker je nutné vyměnit.
b) Pokud je sítko lapače jisker znečištěné, vyčistěte jej. Viz *Čištění tlumiče výfuku na strani 24* pro další informace.

Kontrola pojistné matice



VÝSTRAHA: Vypněte motor, použijte ochranné rukavice a při práci v blízkosti ostrých hran sekacího nástavce dávejte pozor.

- Zkontrolujte, zda je pojistná matice řádně dotažená. Další informace naleznete v části *Montáž a demontáž pojistné matice na strani 27*.

Sekací nástavec



VÝSTRAHA: Před použitím výrobku si přečtěte následující varování.

- Provádějte pravidelnou údržbu. Ve schváleném servisním středisku nechte sekací nástavec pravidelně kontrolovat, seřítit nebo případně opravit.
 - Zvýší se tím výkon sekacího nástavce.
 - Prodlouží se tím životnost sekacího nástavce.
 - Sniží se nebezpečí nehody.
- Používejte pouze schválený kryt sekacího nástavce. Další informace naleznete v části *Příslušenství na strani 33*.
- Nepoužívejte poškozený sekací nástavec.

Hlava vyžinače

- Pro snížení vibrací namotejte vyžinací strunu na buben pevně a rovnoměrně.
- Používejte pouze schválené hlavy vyžinače a vyžinací struny. Další informace naleznete v části *Příslušenství na strani 33*.
- Používejte vyžinací struny správné délky. Příliš dlouhá vyžinací struna potřebuje větší výkon motoru než krátká.
- Dbejte na to, aby nůž na krytu sekacího nástavce nebyl poškozen.

- Před nasazením na výrobek namočte vyžinací strunu na dva dny do vody. Tím se prodlouží životnost vyžinací struny.
- Viz pokyny pro sekací nástavec, kde je uveden správný postup navijení vyžinací struny a správný průměr struny.

Pilový kotouč a nůž na trávu

- Používejte řádně naostřené kotouče. Použití nesprávně nabroušeného nebo vadného kotouče zvyšuje nebezpečí poranění.
- Používejte řádně nastavené kotouče. Správné nastavení kotouče je 1 mm. Nesprávně nastavený kotouč zvyšuje nebezpečí poranění a poškození.
- Správný postup naostření a nastavení kotouče je uveden v návodu dodaném s kotoučem.

Bezpečnost při manipulaci s palivem



VÝSTRAHA: Před použitím výrobku si přečtěte následující varování.

- Neměchejte palivo ve vnitřních prostorech nebo v blízkosti zdrojů tepla.
- Pokud je na výrobku palivo nebo olej, nespouštějte ho. Nechtěné palivo/olej z výrobku odstraňte a nechte výrobek uschnout. Nechtěné palivo z výrobku odstraňte.
- Pokud si palivem polijete oblečení, okamžitě se převlékněte.
- Zabraňte styku paliva s tělem, může způsobit zranění. Pokud se palivo na vaše tělo dostane, omyjte se vodou a mýdlem.
- Pokud polijete výrobek nebo sebe olejem nebo palivem, nespouštějte motor výrobku.
- Nepouštějte motor, pokud z něj něco uniká. Pravidelně kontrolujte, jestli z motoru nic neuniká.
- Při manipulaci s palivem buďte opatrní. Palivo je hořlavé a výpary jsou výbušné a můžou způsobit zranění nebo smrt.
- Nevdechujte palivové výpary, můžou způsobit zranění. Zajistěte dostatečné proudění vzduchu.
- V blízkosti paliva ani motoru nekuřte.
- Do blízkosti paliva ani motoru neumístejte horké předměty.
- Když je spuštěný motor, nedoplňujte palivo.
- Než začnete doplňovat palivo, přesvědčte se, že je motor studený.
- Než doplníte palivo, pomalu otevřete uzávěr palivové nádrže a opatrně uvolněte tlak.
- Při doplňování a míchání paliva (benzín a olej pro dvoudobé motory) nebo při vypouštění palivové nádrže zajistěte dostatečné proudění vzduchu.
- Palivo a výpary paliva jsou vysoce hořlavé a jsou zdraví škodlivé při jejich vdechnutí a kontaktu s pokožkou. Buďte proto opatrní při manipulaci

- s palivem a dbejte na to, aby bylo v místě manipulace s palivem dostatečné proudění vzduchu.
- Uzávěr palivové nádrže pečlivě dotáhněte, aby nedošlo k požáru.
- Než výrobek spustíte, přejděte s ním minimálně 3 m (10 stop) od místa, kde jste doplňovali palivo.
- Palivovou nádrž nepřepněte.
- Přesvědčte se, že při pohybu výrobku nebo nádoby na palivo nemůže dojít k úniku.
- Výrobek ani nádobu na palivo neumísťte do míst s otevřeným ohněm, jiskrami nebo zapalovacím plamínkem. Přesvědčte se, že v oblasti uložení nevyskytuje otevřený plamen.
- Pro přenášení a skladování paliva používejte pouze schválené nádoby.
- Před dlouhodobým uskladněním vyprázdněte palivovou nádrž. Dodržujte místní zákony ohledně likvidace paliva.
- Před dlouhodobým uskladněním výrobek vyčistěte.
- Než výrobek uskladníte, odstraňte koncovku kabelu zapalovací svíčky, aby motor nahodile nenastartoval.

- Vypněte motor a přesvědčte se, že se řezací nástavec zastavil. Před prováděním údržby odmontujte kryt válce a odpojte koncovku kabelu zapalovací svíčky.
- Výfukové plyny obsahují oxid uhelnatý, jedovatý a velmi nebezpečný plyn bez zápachu, který může způsobit smrt. Nenechávejte výrobek spuštěný ve vnitřních nebo uzavřených prostorech.
- Výfukové plyny z motoru jsou horké a mohou obsahovat jiskry. Nepoužívejte výrobek uvnitř budov ani v blízkosti hořlavých materiálů.
- Příslušenství a změny výrobku, které neschválí výrobce, mohou způsobit vážné zranění nebo úmrtí. Neprovádějte změny na výrobku. Vždy používejte originální příslušenství.
- Při nesprávném nebo nepravdělném provádění údržby se zvyšuje nebezpečí poranění a poškození výrobku.
- Provádějte pouze údržbu uvedenou v tomto návodu k používání. Veškerý další servis musí provést schválený servisní pracovník Husqvarna.
- Servis výrobku by měl provádět schválený servisní pracovník Husqvarna v pravidelných intervalech.
- Poškozené, opotřebené či prasklé součásti vyměňte.

Bezpečnostní pokyny pro údržbu



VÝSTRAHA: Před použitím výrobku si přečtěte následující varování.

Montáž

Úvod



VÝSTRAHA: Před montáží výrobku je třeba, abyste si přečetli a porozuměli kapitole o bezpečnosti.



VÝSTRAHA: Před montáží výrobku sejměte koncovku kabelu zapalovací svíčky ze zapalovací svíčky.

Montáž rukojeti s ovládáním plynu

Povšimněte si: U některých modelů se rukojeť s ovládáním plynu instaluje ve výrobě.

1. Odšroubujte matici a šroub v dolní části rukojeti s ovládáním plynu.

2. Nasadte rukojeť s ovládáním plynu na pravou stranu řídicí rukojeti.

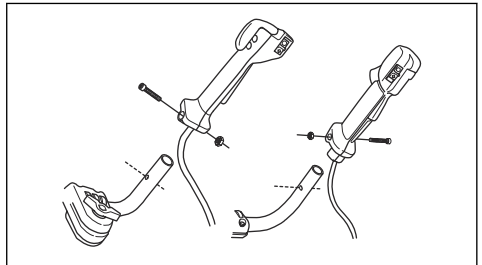

3. Vycentrujte otvor v rukojeti pro upevňovací šroub s otvorem v řídicí rukojeti.
4. Vložte šroub do otvoru v dolní části rukojeti s ovládáním plynu skrze řídicí rukojeť.
5. Namontujte zpět matici a dotáhněte ji.

Montáž řídicí rukojeti

1. Odšroubujte knoflík a připevňte řídicí rukojeť, jak je znázorněno na obrázku.

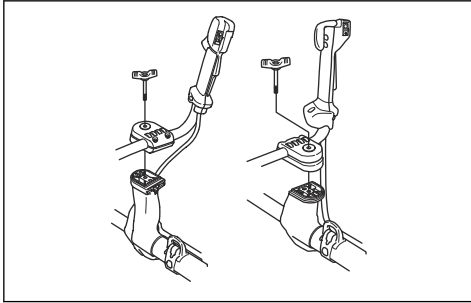

2. Dotáhněte mírně knoflík.
3. Vezměte na sebe nosný popruh a zavěste výrobek na závěsný bod.
4. Nastavte rukojeť tak, aby byl výrobek v pohodlné pracovní poloze.



5. Řádně dotáhněte knoflík.

Nastavení výrobku do přepravní polohy

1. Povolte knoflík.
2. Otáčejte řídicí rukojeť ve směru hodinových ručiček, dokud se rukojeť s ovládním plynu nedotkne baterie.
3. Otočte řídicí rukojeť okolo hřídele.

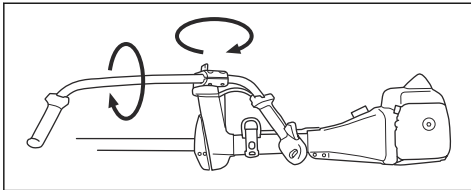

4. Knoflík dotáhněte.

Kontrola řezacího zařízení

Řezací zařízení obsahuje řezací nástavec a kryt řezacího nástavce.



VÝSTRAHA: Používejte ochranné rukavice.



VÝSTRAHA: Vždy používejte kryt řezacího nástavce, který je doporučený pro řezací nástavec. Viz *Příslušenství na strani 33*.



VÝSTRAHA: Nesprávně upevněný řezací nástavec může způsobit zranění nebo usmrcení.

Montáž prodloužení krytu



VAROVÁNÍ: Použijte prodloužení krytu, pokud používáte strunovou hlavu/plastové nože. Prodloužení krytu nepoužívejte společně s nožem na trávu.

1. Umístěte prodloužení krytu do otvoru na krytu sekacího nástavce.

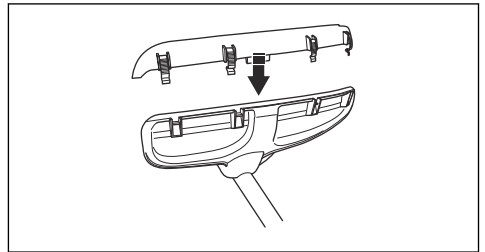

2. Umístěte prodloužení krytu do správné polohy na kryt sekacího nástavce pomocí 4 pojistných háčků.

Demontáž prodloužení krytu

- Pomocí klíče na zapalovací svíčky uvolněte pojistné háčky.

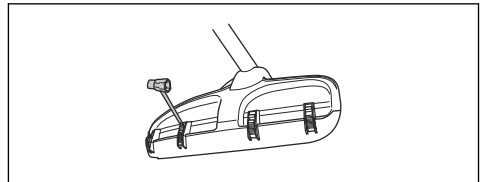

Instalace nože na trávu a krytu nože na trávu/ kombinovaného ochranného krytu

1. Nasadíte kryt nože/kombinovaný ochranný kryt (A) na hřídel a upevníte jej utažením šroubu.

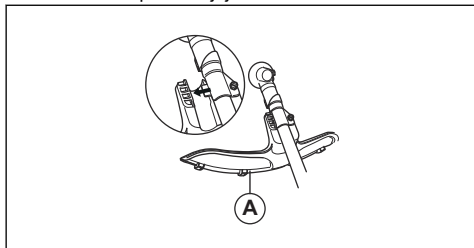

2. Zkontrolujte, zda je odstraněno prodloužení krytu.
3. Pootáčejte výstupním hřídelem, aby se jeden z otvorů v hnacím kotouči (B) zarovnal s odpovídajícím otvorem ve skříní převodovky.
4. Zasuňte pojistný čep (C) do otvoru tak, aby zachytil hřídel.
5. Vložte nůž na trávu (D), pomocnou přírubu (F) a opěrnou miskou (E) na výstupní hřídel.

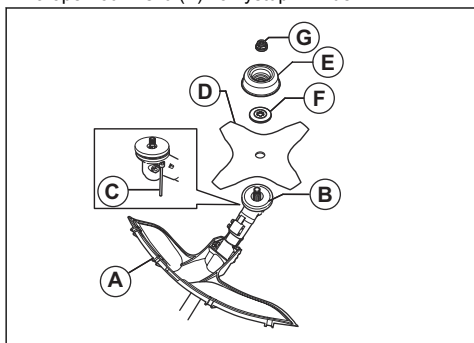

6. Zkontrolujte, zda jsou hnací kotouč a pomocná příruba řádně instalovány ve středovém otvoru řezacího nástavce.

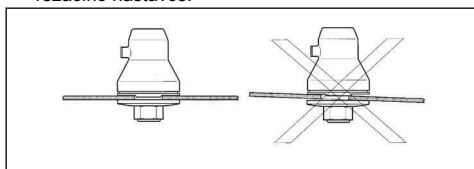

7. Upevněte matici (G).

8. Matici dotáhněte nástrčným klíčem. Přidrže hřídel nástrčného klíče co nejlíže krytu kotouče. Dotáhněte v opačném směru, než je směr otáčení řezacího nástavce. Dotáhněte na utahovací moment 35–50 Nm.

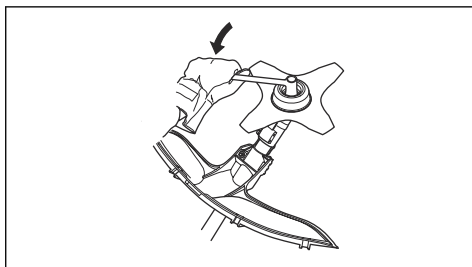

Montáž krytu pilového kotouče u modelů 545FX, 545FXT a 545F

- Připevněte kryt pilového kotouče (A) pomocí 4 šroubů (L).

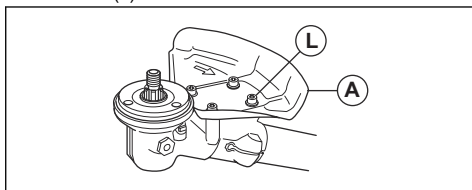

Montáž krytu pilového kotouče 545FR, 545RX, 545RXT

1. Připevněte držák (A) a svorku (B) pomocí 2 šroubů (C) na skříní převodovky (D).
2. Upevněte kryt pilového kotouče (E) do držáku (A) pomocí 4 šroubů (F).

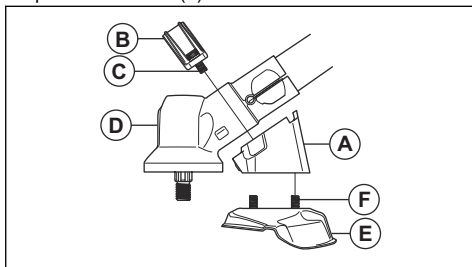

Montáž pilového kotouče

1. Namontujte hnací kotouč (A) na výstupní hřídel.
2. Pootáčejte výstupním hřídelem, aby se jeden z otvorů v hnacím kotouči zarovnal s odpovídajícím otvorem ve skříní převodovky.
3. Zasuňte pojistný čep (B) do otvoru tak, aby byla hřídel připojena.

- Umístěte pilový kotouč (C) a pomocnou přírubu (D) na výstupní hřídel.

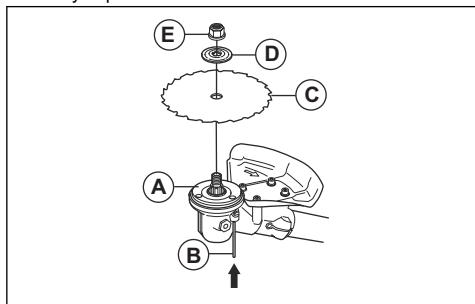

- Zkontrolujte, zda jsou hnací kotouč a pomocná příruba řádně instalovány ve středovém otvoru nože na trávu.

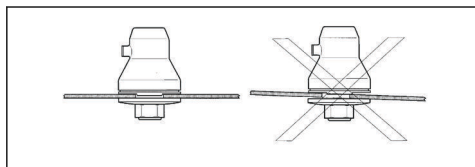

- Namontujte pojistnou matici (E).
- Pojistnou matici dotahujte nástrčným klíčem. Přidrže hřídel nástrčného klíče co nejbližie krytu kotouče. Dotáhněte v opačném směru, než je směr otáčení řezacího nástavce. Dotáhněte na utahovací moment 35–50 Nm.

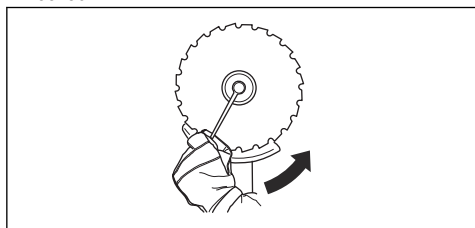

Montáž ochranného krytu vyžinače nebo kombinovaného ochranného krytu pro strunovou hlavu nebo plastové kotouče

- Zavěste ochranný kryt vyžinače/kombinovaný ochranný kryt (A) na dva háčky držáku desky (M).
- Ohněte kryt okolo hřídele a zajistěte pomocí šroubu (L) na druhé straně.

- Vložte pojistný čep (C) do drážky na hlavě šroubu a pevně dotáhněte šroub.

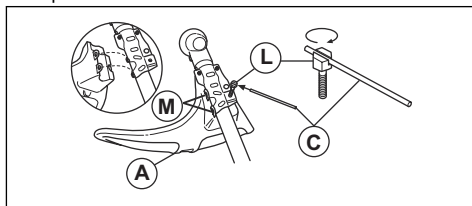

Montáž strunové hlavy nebo plastového nože

- Namontujte hnací kotouč (B) na výstupní hřídel.
- Zarovnejte kovovou podložku (P) se středem vodítka kotouče nebo hnacího kotouče.
- Pootáčejte výstupním hřídelem, aby se jeden z otvorů v hnacím kotouči zarovnal s odpovídajícím otvorem ve skříni převodovky.
- Zasuňte pojistný čep (C) do otvoru tak, aby byla osa připojena.
- Strunovou hlavou/plastový nůž (H) připevněte otáčením proti směru hodinových ručiček.

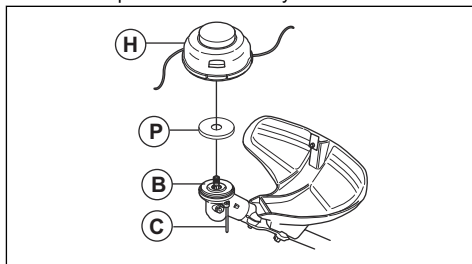

Seřízení nosného popruhu Balance X 545FR, 545RX

- Nasadte si nosný popruh.
- Zatlačte 2 části hrudní destičky do sebe, jak je znázorněno na obrázku.

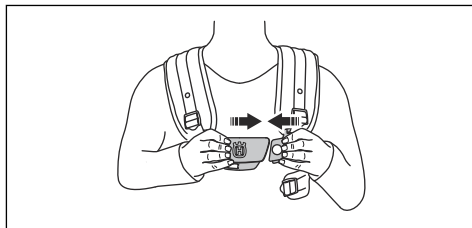

3. Pevně dotáhněte boční popruh. Zkontrolujte, zda je boční popruh zarovnaný s vašim bokem.

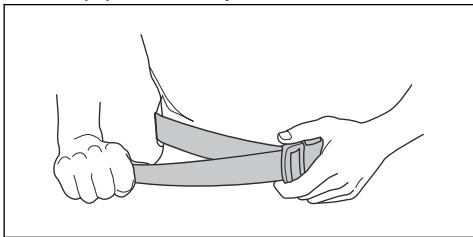

4. Pevně utáhněte hrudní popruh pod levou rukou. Hrudní popruh musí těsně přiléhat k tělu.

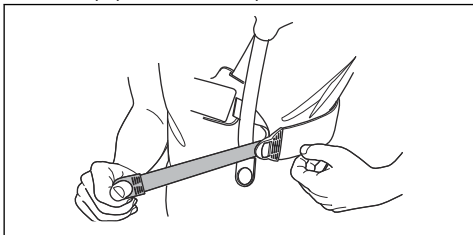

5. Upravte ramenní popruh tak, aby byla hmotnost rovnoměrně rozložena na obě ramena.

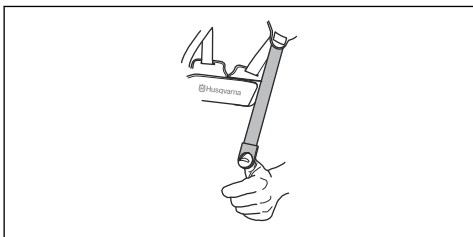

6. Upravte výšku závěsného bodu. Při prořezávání lesního porostu je správná výška zavěšení přibližně 10 cm pod boky. Další informace naleznete v části *Správné vyvážení výrobku na strani 17*.
7. Při vyžínání trávy může být nutné snížit bod zavěšení. V případě potřeby přemístěte popruh zavěšení (A) do dolního bodu zavěšení na nosném popruhu.
8. Utáhněte elastický popruh (B), aby se zatížení přesunulo z ramen na boky.

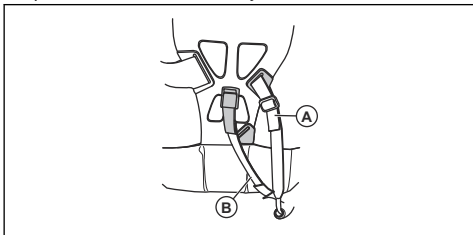

Seřízení nosného popruhu Balance XT

Přehled nosného popruhu naleznete v části *Popis výrobku na strani 2*.

1. Vypněte motor.
2. Zatlačením mechanismu bezpečnostního uvolnění dolů uvolníte výrobek z nosného popruhu.
3. Seřízení nosného popruhu podle výšky obsluhy:
 - a) Zatlačte pružinovou západku.
 - b) Otočte upevňovací prvek ramenního popruhu.
 - c) Posuňte upevňovací prvek ramenního popruhu do příslušného otvoru v závodě destičce.

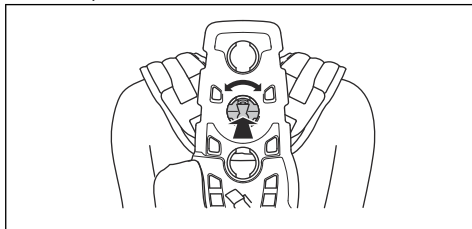

4. Připevňte popruh (A) do správné polohy pro vyžínání travního nebo lesního porostu.

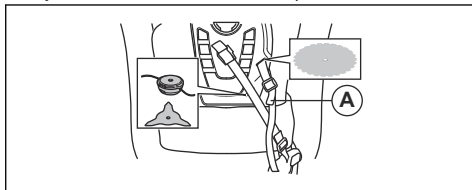

5. Pevně dotáhněte boční popruh. Zkontrolujte, zda je boční popruh zarovnaný s vašim bokem.

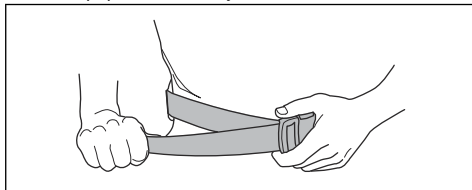

6. Zatláčte 2 části hrudní destičky do sebe, jak je znázorněno na obrázku.

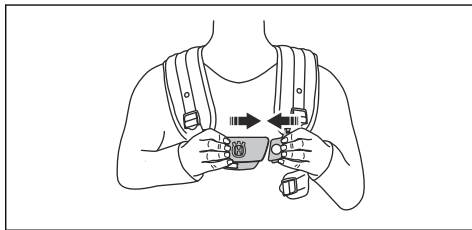

7. Připevňte postranní pás k hrudní destičce.

8. Chcete-li snížit tlak na hrudník a ramena, připevně postranní popruh pomocí pásku ke chrániči boku. Doporučeno pro ženy.

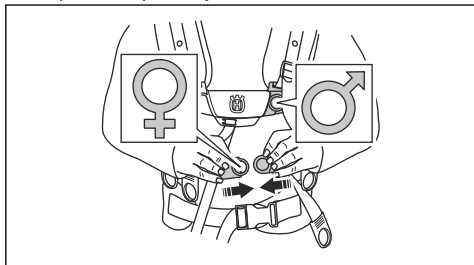

9. Utáhněte elastický popruh (B), aby se přesunula více zatížení z ramenního popruhu na boční popruh.

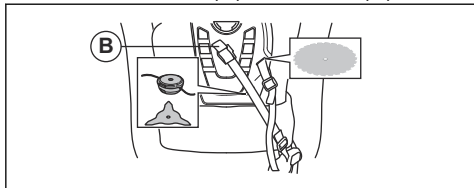

10. Seřídte ramenní popruh tak, aby byla nesena váha výrobku rovnoměrně na obou ramenech.

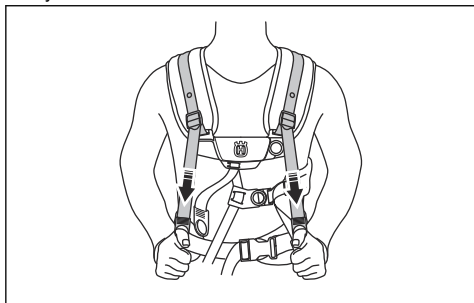

11. Nastavte postranní popruhy kolem hrudníku, dokud nebude hrudní destička zarovnána na středu hrudi.

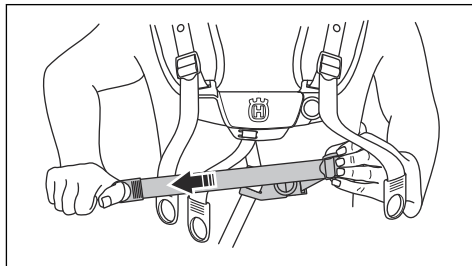

12. Upravte výšku závěsného bodu. Další informace naleznete v části *Popis výrobku na strani 2*. Při prořezávání lesního porostu je správná výška zavěšení přibližně 10 cm (4 palce) pod boky.

Provoz

Úvod



VÝSTRAHA: Před používáním produktu je třeba, abyste si přečetli a porozuměli kapitole o bezpečnosti.

Před použitím výrobku

- Prohlédněte pracovní oblast, abyste se seznámili s typem terénu a jeho sklonem a zjistili, zda se na místě nevyskytují nějaké překážky, například kameny, větve nebo jámy.
- Proveďte celkovou prohlídku výrobku.
- Proveďte bezpečnostní kontroly a postupy údržby a servisu, které jsou uvedeny v tomto návodu.

- Zkontrolujte, zda jsou řádně připevněny všechny kryty, ochranné kryty, rukojeti a řezací zařízení a zda nejsou poškozené.
- Zkontrolujte, zda nejsou na spodní straně zubů pilového kotouče nebo nože na trávu nebo u jejich středového otvoru praskliny. Poškozený nůž je nutné vyměnit.

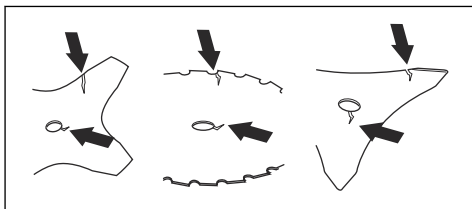

- Zkontrolujte, zda se na pomocné přírubě nenacházejí praskliny. Poškozenou pomocnou přírubu je nutné vyměnit.

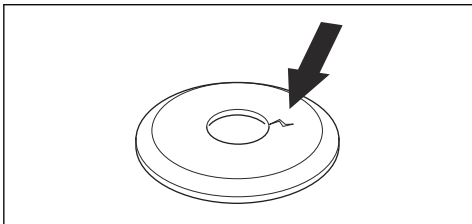

- Zkontrolujte, zda není možné pojistnou matici odšroubovat rukou. Pokud ji dokážete odšroubovat rukou, nezajišťuje dostatečně řezací nástavec a je nutné ji vyměnit.

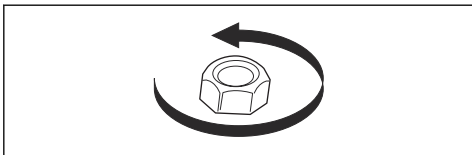

- Zkontrolujte, zda není kryt kotouče poškozený nebo naprasklý. Vyměňte kryt kotouče, pokud došlo k nárazu nebo jsou na něm praskliny.
- Zkontrolujte, zda na strunové hlavě a krytu řezacího nástavce není poškození nebo praskliny. Vyměňte strunovou hlavu a kryt řezacího nástavce, pokud došlo k nárazu nebo jsou na nich praskliny.

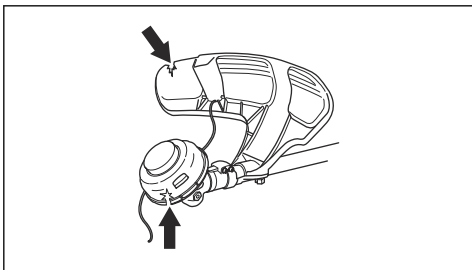

Palivo

Tento výrobek je vybaven dvoudobým motorem.



VAROVÁNÍ: Používání nesprávného typu paliva může vést k poškození motoru. Používejte směs benzínu a oleje pro dvoudobé motory.

Předmíchané palivo

- Používejte předmíchané alkylátové palivo Husqvarna. Zajistí nejlepší výkon výrobku a prodlouží životnost motoru. Toto palivo obsahuje méně škodlivých chemikálií v porovnání s běžným palivem a snižuje množství škodlivých výfukových

plynů. Množství zbytků po spalení je s tímto palivem menší a díky tomu jsou součásti motoru čistější.

Míchání paliva

Benzín

- Používejte kvalitní bezolovnatý benzín s obsahem etanolu maximálně 10 %.



VAROVÁNÍ: Nepoužívejte benzín s oktanovým číslem nižším než 90 RON/87 AKI. Při použití benzínu s nízkým oktanovým číslem může docházet ke klepání motoru, které způsobuje jeho poškození.

Olej pro dvoudobé motory

- Nejlepších výsledků dosáhnete s olejem pro dvoudobé motory Husqvarna.
- Není-li k dispozici olej pro dvoudobé motory Husqvarna, použijte kvalitní olej pro dvoudobé motory určený pro vzduchem chlazené motory. Správný olej vám doporučí servisní prodejce.



VAROVÁNÍ: Nepoužívejte olej pro dvoudobé motory chlazené vodou (olej pro lodní motory). Nepoužívejte olej pro čtyřdobé motory.

Míchání paliva a oleje pro dvoudobé motory

Benzín, l	Olej pro dvoudobé motory, l
	2 % (50:1)
5	0,10
10	0,20
15	0,30
20	0,40



VAROVÁNÍ: Při míchání pouze malého množství paliva hrozí riziko, že malá chyba v poměru významně ovlivní výslednou směs. Pečlivě odměřte množství oleje, který bude přimíchán do paliva, aby bylo zajištěno, že docílíte správného poměru.

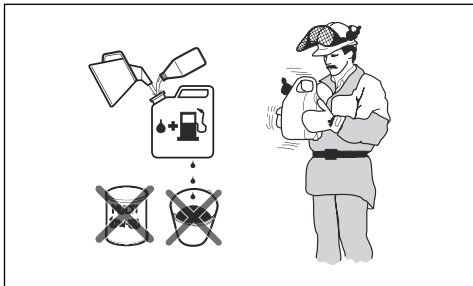

1. Doplňte polovinu množství benzínu do čisté nádoby na palivo.
2. Přidejte celé množství oleje.
3. Směs paliva řádně protřepejte.
4. Přidejte do nádoby zbývající množství benzínu.
5. Směs paliva dobře protřepejte.



VAROVÁNÍ: Neskladujte směs paliva déle než 1 měsíc.

Doplňování paliva do palivové nádrže



VÝSTRAHA: Z bezpečnostních důvodů dodržujte následující postup.

1. Vypněte motor a nechte jej vychladnout.
2. Očistěte plochu kolem víčka palivové nádrže.

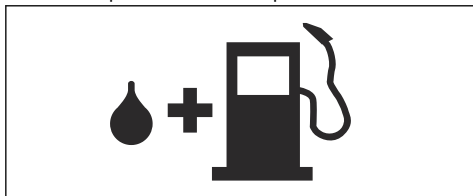

3. Protřepejte nádobu, aby se palivo zcela promíchalo.
4. Víčko palivové nádrže otevírejte pomalu, aby se uvolnil tlak.
5. Naplňte palivovou nádrž.



VAROVÁNÍ: Ujistěte se, že v palivové nádrži není příliš mnoho paliva. Palivo se rozpíná, jakmile se zahřeje.

6. Pevně dotáhněte víčko palivové nádrže.
7. Očistěte rozlité palivo na výrobku a v jeho okolí.
8. Před nastartováním přemístěte výrobek alespoň 3 m (10 stop) od místa, kde jste doplňovali palivo, a zdroje paliva.

Povšimněte si: Umístění palivové nádrže na výrobku naleznete v části *Úvod na strani 2*.

Pracovní poloha

- Výrobek držte pevně oběma rukama.
- Výrobek držte po své pravé straně.
- Řezné zařízení udržujte pod úrovní pasu.
- Vždy mějte výrobek připevněný k nosnému popruhu.
- Udržujte části těla v bezpečné vzdálenosti od horkých povrchů.
- Udržujte části těla v bezpečné vzdálenosti od řezacího nástavce.

Správné vyvážení výrobku

Při prořezávání lesního porostu je výrobek správně vyvážený, pokud volně visí vodorovně ze závěsného bodu. Při správném vyvážení se snižuje riziko nárazu do kamenů, pokud uvolníte řídicí rukojeť.

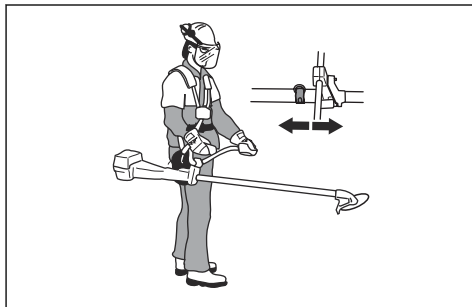

Při vyžínání travního porostu je výrobek řádně vyvážený, když nůž seče ve výšce v blízkosti země.

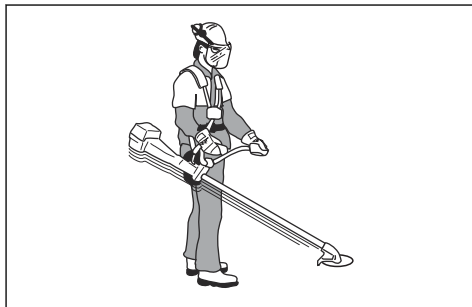

Spouštění studeného motoru

1. Vytáhněte ovládací sytiče (A) nahoru.
2. Stiskněte dekompresní ventil (B).

Povšimněte si: Po spuštění výrobku se dekompresní ventil vrátí do počáteční polohy.

- Stiskněte pomocnou palivovou pumpičku (C) přibližně 6krát nebo do doby, než se začne plnit palivem. Pomocnou palivovou pumpičku není třeba zcela naplnit.

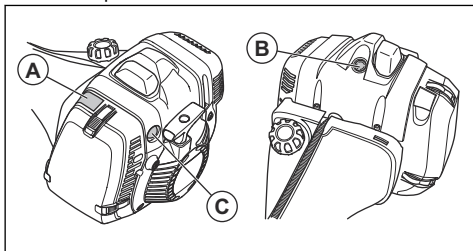

- Přitiskněte celý výrobek k zemi levou rukou.

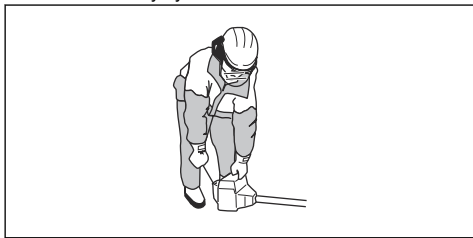

VAROVÁNÍ: Na výrobek nešlapejte.

- Lehce táhněte za rukojeť startéru, až pocítíte odpor. Až ucítíte odpor, rychle a silou zatáhněte za startovací šňůru.

Povšimněte si: Nikdy si neomotávejte startovací šňůru kolem ruky.

- Tahejte za rukojeť startovací šňůry, až se motor spustí.



VAROVÁNÍ: Nevytahujte celou délku startovací šňůry a nepouštějte rukojeť. Pouštějte lano startéru pomalu. Nedodržáním těchto pokynů může dojít k poškození motoru.

- Nastavte ovládání sytiče do provozní polohy a přidejte plný plyn.

Spouštění teplého motoru (545F, 545FX, 545FXT)

- Nastavte vypínač (A) do startovací polohy.
- Vytáhněte ovládání sytiče (B) nahoru.
- Nastavte páčku plynu (C) do startovací polohy.

- Stlačte pomocnou palivovou pumpičku (D) desetkrát za sebou. Není nezbytné zcela naplnit pomocnou palivovou pumpičku.

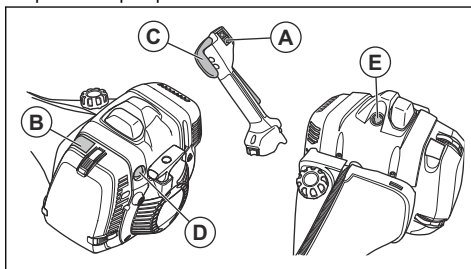

Povšimněte si: Nepoužívejte dekompresní ventil (E).

- Rychle silou zatáhněte za rukojeť startovací šňůry. Tahejte za rukojeť lana startéru, až se motor spustí.

Spouštění teplého motoru (545FR, 545RX, 545RXT)

- Nastavte vypínač (A) do startovací polohy.
- Stiskněte dlaňovou pojistku plynu (B) a páčku plynu (C).
- Stiskněte startovací tlačítko (D) a zároveň stiskněte páčku plynu (C).
- Uvolněte dlaňovou pojistku plynu i páčku plynu.
- Stlačte pomocnou palivovou pumpičku (E) desetkrát za sebou. Není nezbytné zcela naplnit pomocnou palivovou pumpičku.

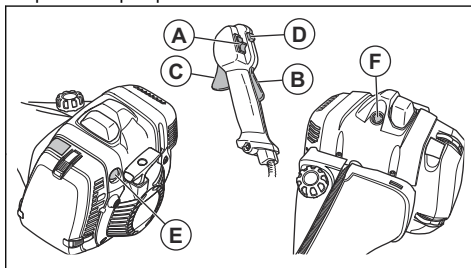

Povšimněte si: Nepoužívejte dekompresní ventil (F).

- Rychle silou zatáhněte za rukojeť startovací šňůry. Tahejte za rukojeť lana startéru, až se motor spustí.

Vypnutí motoru

- Posuňte vypínač do polohy Stop.

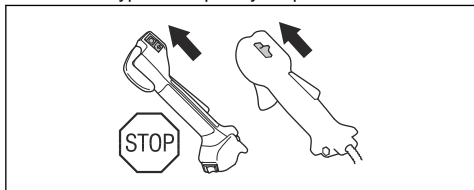

Vyhřívání rukojeti

Model 545FXT má v rukojeti vyhřívací tělíska. Na rukojeti s ovládáním plynu je vypínač. Vyhřívací tělíska automaticky udržují teplotu 70° C, když je zapnuto vyhřívání.

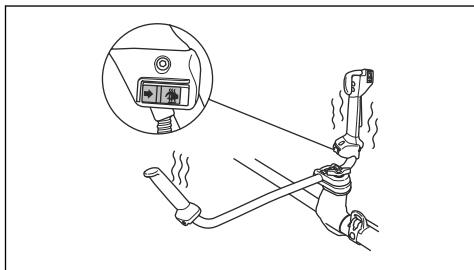

Zpětný vrh kotouče

Zpětný vrh kotouče znamená rychlý a prudký pohyb výrobku do strany. Ke zpětnému vrhu kotouče dojde, pokud nůž na trávu nebo pilový kotouč narazí na předmět nebo se zachytí v předmětu, který nelze přefříznout. Zpětný vrh kotouče může prudce uvést výrobek nebo obsluhu do pohybu všemi směry. Hrozí nebezpečí poranění obsluhy a přihlízejících osob.

Nebezpečí se zvyšuje v místech, kde není řezaný materiál dobře vidět.

Neřežte v oblasti kotouče, která je zobrazena černě. Otáčky a pohyb kotouče mohou způsobit zpětný vrh kotouče. Riziko se zvyšuje s tloušťkou řezaného kmene.

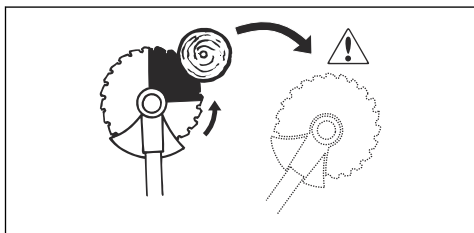

Obecné pracovní pokyny



VÝSTRAHA: Dávejte pozor při řezání stromu, který je pod napětím. Může se vzpružit zpět do normální polohy před řezem nebo při řezu a narazit do výrobku či způsobit zranění.

- Pomocí křovinořezu si vytvořte otevřený prostor na jednom konci pracovní oblasti a začněte zde práci.
- Posunujte se pomocí pravidelného vzorce po pracovní oblasti.

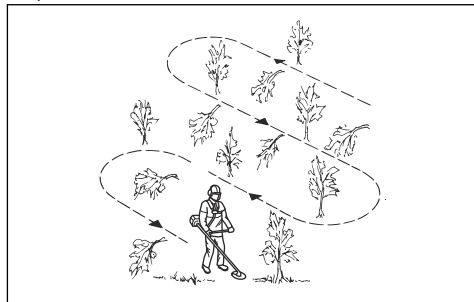

- Pohybuje výrobkem zcela doleva a doprava. Můžete tak vyžnout 4–5 m do šířky při každém otočení.
- Vyžijete na délku 75 m a poté se otočte a jděte zpět. Jak budete postupovat noste s sebou kanystr.
- Postupujte ve směru, kde nebudete procházet přes jámy a překážky více, než je nezbytné.
- Posunujte se ve směru, kde vítr unáší pořezaný porost do vymýčeného oblasti.

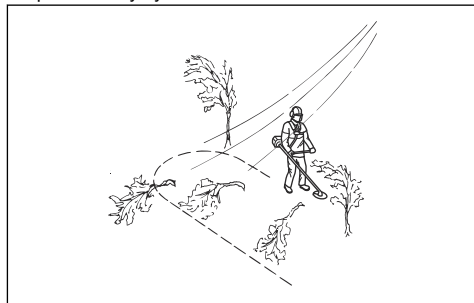

- Pohybuje se po vrstevnicích, nikoli nahoru a dolů.

Prořezávání lesního porostu pilovým kotoučem

Kácení stromu směrem doleva

Aby strom padl vlevo, tlačte na dolní část stromu směrem doprava.

1. Přidejte plný plyn.
2. Přiložte pilový kotouč proti stromu, jak je znázorněno na obrázku.

3. Nakloňte pilový kotouč a zatlačte silou šikmo dolů doprava. Současně zatlačte na strom krytem kotouče.

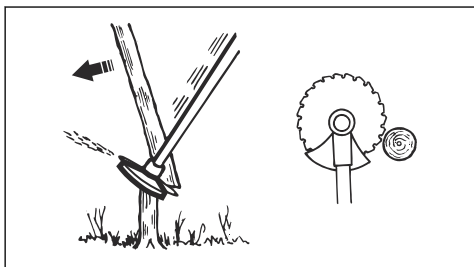

Kácení stromu směrem doprava

Aby strom padl vpravo, tlačte na dolní část stromu směrem doleva.

1. Přidejte plný plyn.
2. Přiložte pilový kotouč proti stromu, jak je znázorněno na obrázku.
3. Nakloňte pilový kotouč a zatlačte silou šikmo nahoru doprava. Současně zatlačte na strom krytem kotouče.

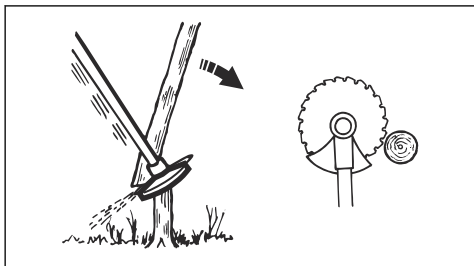

Kácení stromu dopředu

Pří kácení směrem dopředu zatlačte dolní část stromu dozadu.

1. Přidejte plný plyn.
2. Přiložte pilový kotouč proti stromu, jak je znázorněno na obrázku.
3. Rychlým pohybem zatáhněte pilový kotouč dozadu.

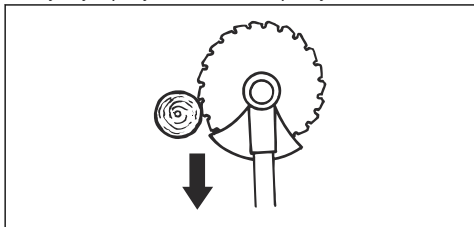

Kácení velkých stromů

Velké stromy je třeba řezat ze dvou stran.

1. Nejprve určete směr pádu stromu.
2. Přidejte plný plyn.
3. Provedte první řez na straně stromu, na kterou bude padat.

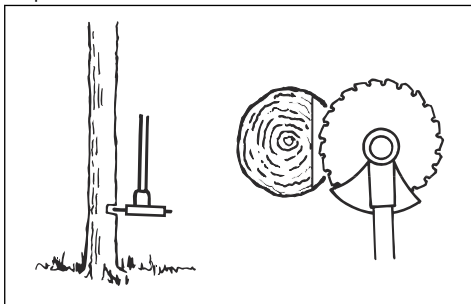

4. Uřízněte strom z druhé strany.

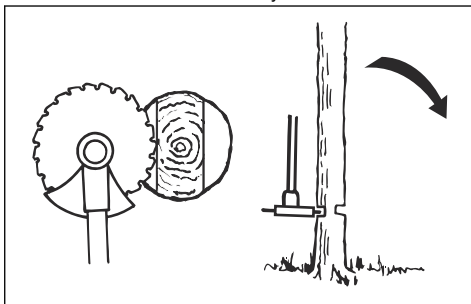

VAROVÁNÍ: Pokud se začne pilový kotouč blokovat, nevytahujte výrobek prudkým pohybem. To by mohlo způsobit poškození pilového kotouče, úhlové převodovky, hřídele nebo řídicí rukojeti. Uvolněte rukojeti, uchopte oběma rukama hřídel a opatrně výrobek vytáhněte.

Povšimněte si: U malých stromků vyvíjíte větší řezací tlak. U velkých stromů vyvíjíte menší řezací tlak.

Prořezávání křovin pilovým kotoučem

Aby strom padl vlevo, tlačte na dolní část stromu směrem doprava.

- Uřízněte útlé stromy a keře.
- Pohybuje výrobkem ze strany na stranu.
- Řežte více stromů jedním pohybem.

- U skupiny útlých stromů:

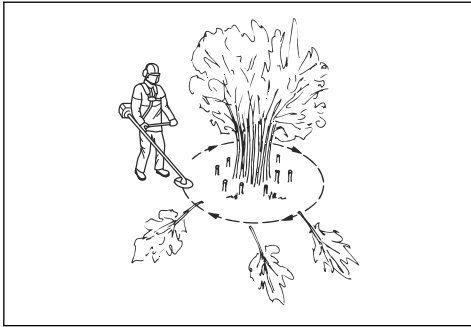

- a) Uřízněte vnější stromy ve větší výšce.
- b) Uřízněte vnější stromy na správnou výšku.
- c) Řežte od středu. Pokud nemůžete získat přístup do středu, uřízněte vnější stromy vysoko a nechte je spadnout. Tím se sníží riziko uvíznutí pilového kotouče.

Vyžínání travního porostu nožem na trávu.



VAROVÁNÍ: Nepoužívejte travní nože a nože na trávu na dřevo. Travní nože a nože na trávu používejte pouze na vysoký a hustý travní porost.

- Pohybuje výrobkem ze strany na stranu.
- Sečení začněte pohybem zprava doleva. Posuňte výrobek doprava a proveďte další sek.
- Sečte levou stranou nože na trávu.

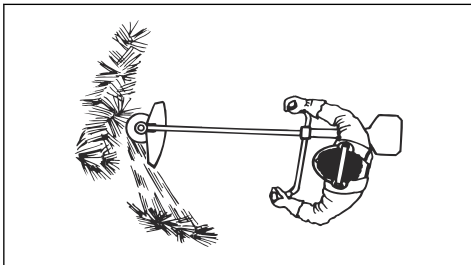

- Skloňte nůž na trávu doleva, aby tráva padala v řádku. Tím se usnadní sběr trávy.
- Udržujte stabilní polohu s nohama od sebe.
- Pohybuje se dopředu po každém pravém pohybu a zkontrolujte, zda máte znovu stabilní postoj před dalším sekem.
- Udržujte opěrnou miskou mírným tlakem na zemi, aby bylo zajištěno, že nůž na trávu nebude narážet do země.
- Dodržujte tyto pokyny, aby se snížilo riziko, že se posečený materiál namotá okolo nože na trávu.
 - a) Přidejte plný plyn.

- b) Nepohybuje nožem na trávu přes posečený materiál, když přesunujete výrobek zleva doprava.
- Než začnete sbírat posečený materiál, vypněte motor a odepněte výrobek z nosného popruhu. Položte výrobek dolů na zem.

Vyžínání trávy strunovou hlavou

Vyžínání trávy

1. Držte strunovou hlavou těsně nad úrovní terénu a pod úhlem. Netlačte vyžínací strunu do trávy.

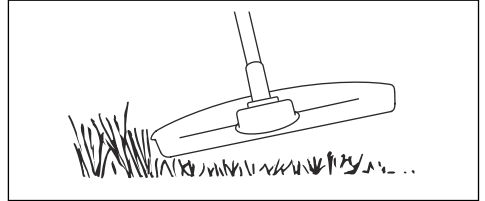

2. Zkraťte délku vyžínací struny o 10–12 cm (4–4,75 palce).
3. Snížte otáčky motoru, abyste snížili nebezpečí poškození rostlin.
4. Když sečete trávu v blízkosti předmětů, použijte plyn na 80 %.



Vyžínání pomocí nože na trávu

1. Travní kotouče a vyžínací nože nelze použít na dřevnaté kminky.
2. Na všechny typy vysoké nebo hrubé trávy použijte travní kotouč.
3. Koste trávu kývavým pohybem ze strany na stranu, kdy pohyb zprava doleva je vysekávací a pohyb zleva doprava zpětný. Nechte kotouč pracovat svou levou stranou (úsekem mezi 8 a 12 hodinou).
4. Nakloníte-li při vyžínání kotouč o něco doleva, pokládá se tráva do řádků, což usnadňuje její sbírání, např. shrabání.
5. Snažte se pracovat rytmicky. Stůjte pevně, s rozkročenýma nohama. Postupujte vpřed po zakončení zpětného pohybu a opět se pevně postavte.
6. Opěrný talíř nechte dolehnout zlehka k zemi. Ten chrání travní kotouč před dotykem s půdou.

7. Pracujte vždy na plný plyn a vyhýbejte se právě posekanému materiálu při zpětném pohybu, abyste snížili riziko omotání materiálu kolem kotouče.
8. Před zahájením odklízení posekaného materiálu vždy vypněte motor, odpojte nosné popruhy a položte stroj na zem.

Sečení trávy

1. Zajistěte, aby při sečení trávy byla vyžínací struna rovnoběžně se zemí.

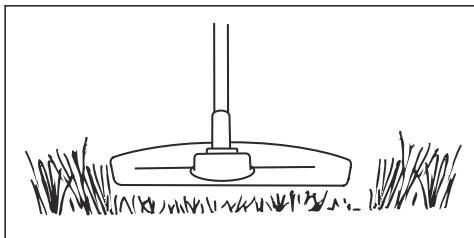

2. Netlačte hlavu vyžínače k zemi. Můžete tím výrobek poškodit.
3. Při sečení trávy pohybujte výrobkem ze strany na stranu. Používejte plné otáčky.

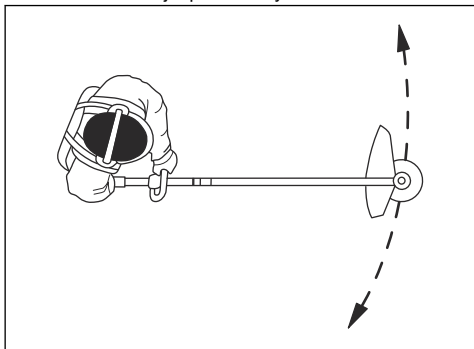

Odstranění trávy

Proud vzduchu z otáčející vyžínací struny lze použít k odstranění trávy z oblastí.

1. Udržujte strunovou hlavu a vyžínací strunu rovnoběžně se zemí a nad povrchem.
2. Přidejte plný plyn.
3. Pohybujte strunovou hlavou ze strany na stranu a odstraňte tak trávu.



VÝSTRAHA: Vyčistěte kryt strunové hlavy po každé montáži nové vyžínací struny, aby se eliminovalo nevyvážení a zabránilo vibracím v rukojetích. Proveďte také kontrolu ostatních dílů strunové hlavy a v případě potřeby ji vyčistěte.

Údržba

Úvod



VÝSTRAHA: Před prováděním údržby je třeba, abyste si přečetli kapitolu o bezpečnosti a porozuměli jí.

Pro servis a opravy výrobku je nezbytné speciální školení. Garantujeme dostupnost profesionálních oprav a servisu. Pokud prodejce neposkytuje servisní služby, požádejte jej o informace o nejbližším servisu.

Podrobnější informace jsou uvedeny v části www.husqvarna.com.

Plán údržby

Údržba	Denně	Týdně	Měsíčně
Vyčistěte vnější povrch.	X		
Zkontrolujte, zda není nosný popruh poškozený.	X		

Údržba	Denně	Týdně	Měsíčně
Zkontrolujte rychlorozepínací mechanismus na nosném popruhu, zda není poškozen a zda funguje správně.	X		
Proveďte kontrolu pojistky páčky plynu a páčky plynu. Viz část <i>Kontrola pojistky páčky plynu na strani 7.</i>	X		
Zkontrolujte, zda se sekací nástavec neatáčí při chodu motoru na volnoběžné otáčky.	X		
Proveďte kontrolu vypínače. Viz část <i>Kontrola vypínače na strani 7.</i>	X		
Zkontrolujte kryt sekacího nástavce ohledně poškození a prasklin.	X		
Zkontrolujte, zda je pilový kotouč nebo nůž na trávu řádně připevněn. Zkontrolujte, zda je pilový kotouč nebo nůž na trávu ostrý a nepoškozený.	X		
Zkontrolujte pomocnou přírubu ohledně poškození a prasklin. V případě poškození proveďte výměnu.	X		
Zkontrolujte strunovou hlavu ohledně poškození a prasklin. V případě poškození proveďte výměnu.	X		
Zkontrolujte, zda nejsou rukojeť a řídicí rukojeť poškozené a ujistěte se, že jsou řádně upevněny.	X		
U sekacích nástavců s opěrnou miskou zcela dotáhněte zajišťovací šroub.	X		
U sekacích nástavců s pojistnou maticí zcela dotáhněte pojistnou matici.	X		
Zkontrolujte, zda není přepravní kryt poškozený a ujistěte se, že je možné jej správně nasadit.	X		
Zkontrolujte těsnost motoru, palivové nádrže a palivových vedení.	X		
Vyčistěte vzduchový filtr. V případě poškození proveďte výměnu.	X		
Dotáhněte matice a šrouby.	X		
Zkontrolujte startér a startovací šňůru ohledně poškození.		X	
Zkontrolujte, zda nejsou antivibrační prvky poškozené nebo naprasklé. ¹		X	
Zkontrolujte zapalovací svíčku. Viz část <i>Kontrola zapalovací svíčky na strani 28.</i>		X	
Vyčistěte chladicí systém.		X	
Vyčistěte nebo vyměňte sítko lapače jisker.		X	
Vyčistěte vnější povrch karburátoru a jeho okolí.		X	
Zkontrolujte, zda je úhlová převodovka naplněna do ¾ mazivem.		X	
Vyčistěte nebo vyměňte sítko lapače jisker. Viz část <i>Kontrola tlumiče výfuku na strani 8.</i>		X	
Zkontrolujte, zda není palivový filtr znečištěný nebo palivová hadice popraskaná nebo jinak poškozená. V případě potřeby proveďte výměnu.			X
Zkontrolujte všechny elektrické kabely a konektory.			X
Zkontrolujte opotřebení spojky, pružiny spojky a bubnu spojky. V případě potřeby proveďte výměnu.			X

¹ Vyměňte antivibrační prvek po každé sezóně nebo minimálně jednou ročně.

Údržba	Denně	Týdně	Měsíčně
Vyměňte zapalovací svíčku.			X
Promažte hnací hřídel. ²			X

Úprava volnoběžných otáček

Váš výrobek Husqvarna je vyroben podle specifikací, které snižují škodlivé emise.

1. Než nastavíte volnoběžné otáčky, zkontrolujte čistotu vzduchového filtru a to, zda je nasazen kryt vzduchového filtru.
2. Pomocí stavěcího šroubu T, který je popsán symbolem T, nastavte volnoběžné otáčky.
 - a) Otáčejte stavěcím šroubem T volnoběžných otáček ve směru hodinových ručiček, dokud se řezací nástavec nezačne otáčet.

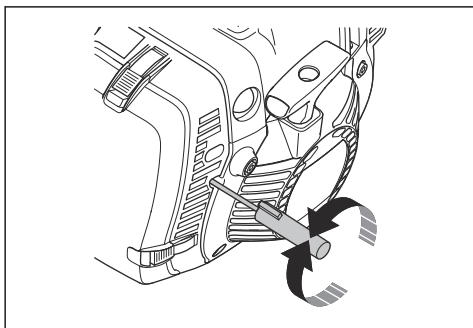

- b) Otáčejte stavěcím šroubem T volnoběžných otáček proti směru hodinových ručiček, dokud se řezací nástavec nezastaví.



VÝSTRAHA: Pokud se řezací nástavec nezastaví po nastavení volnoběžných otáček, obraťte se na servisního prodejce. Nepoužívejte výrobek, dokud není správně seřízen nebo opraven.

3. Rychlost volnoběhu je správná tehdy, když má motor klidný chod v každé poloze. Po spuštění sekacího nástavce musí být volnoběžné otáčky nižší než tyto otáčky.

Povšimněte si: Doporučené volnoběžné otáčky naleznete v části *Technické údaje na strani 31*.

Nastavení otáček při spuštění (545FR, 545RX, 545RXT)

1. Nechte výrobek běžet na volnoběžné otáčky.

2. Stiskněte pojistku startovacího tlačítka. Další informace naleznete v části *Popis výrobku na strani 2*.
3. Pokud jsou otáčky při spuštění nižší než 4000 ot/min, otočte seřizovacím šroubem (A) po směru hodinových ručiček. Když se řezací nástavec začne otáčet, otočte seřizovací šroub (A) o půl otáčky po směru hodinových ručiček.

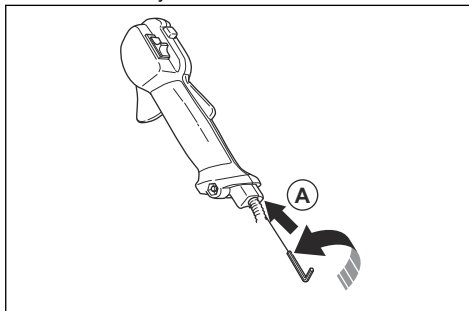

4. Pokud jsou otáčky při spuštění vyšší než 6500 ot/min, otočte seřizovacím šroubem (A) proti směru hodinových ručiček. Když se řezací nástavec začne otáčet, otočte seřizovací šroub (A) o půl otáčky.

Čištění tlumiče výfuku



VÝSTRAHA: Tlumič výfuku se za provozu velmi zahřívá, a to i při volnoběžných otáčkách. Nebezpečí požáru a popálení.



VÝSTRAHA: Na povrchu použitého tlumiče výfuku/lapače jisker a na montážní ploše lapače jisker mohou být karcinogenní usazeniny. Abyste zabránili styku pokožky a vdechnutí takových částic při čištění nebo servisu lapače jisker, vždy dodržujte následující pokyny:

- použijte rukavice,
- čištění a servis provádějte v dobře větraných prostorech,
- k čištění sítky lapače jisker nepoužívejte stlačený vzduch,
- při čištění lapače jisker použijte ocelový kartáč a čistěte jej směrem od těla.

² V intervalu 3 měsíců.

1. Pokud je tlumič vašeho výrobku vybaven sítkem lapače jisker, vyčistěte jej jednou týdně ocelovým kartáčem. Poškozené sítko lapače jisker je nutné vyměnit.

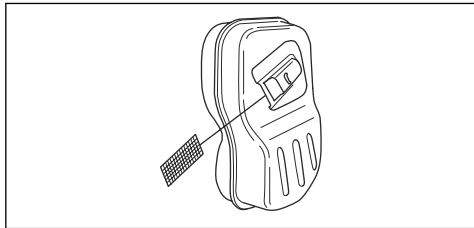

VAROVÁNÍ: Ucpané sítko lapače jisker způsobuje přehřívání motoru a v důsledku poškození válce a pístu.



VAROVÁNÍ: Pokud se sítko lapače jisker často ucpává, nechte tlumič výfuku zkontrolovat v servisu.

Čištění chladicího systému a západek startéru

Chladicí systému se skládá z těchto součástí:

- Kryt válce (A)
- Chladicí žebra na válci (B)
- Lopatky setrvačnicku (C)
- Přívod vzduchu na startéru (D)
- Západky startéru (E) na setrvačnicku

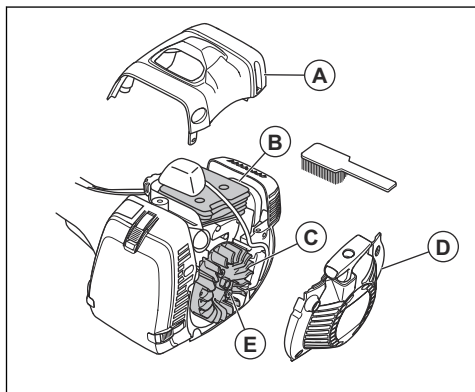

Čistěte chladicí systém jednou týdně nebo v případě potřeby více často.

1. Odmontujte kryt startéru a kryt válce.
2. Vyčistěte chladicí systém kartáčem.
3. Zkontrolujte, zda nejsou na západkách startéru a jejich okolí nečistoty.

4. Vyčistěte prostor kolem západek startéru kartáčem, aby bylo zajištěno, že se mohou volně pohybovat.

Vzduchový filtr

Odstraňte prach a nečistoty ze vzduchového filtru, aby byl čistý a zabránilo se následujícím problémům:

- Poruchy karburátoru.
- Problémy při spouštění výrobku.
- Snížení výkonu motoru
- Vyšší opotřebení součástí motoru.
- Příliš vysoká spotřeba paliva.

Kontrola papírového vzduchového filtru

1. Nastavte ovládání sytiče do polohy sycení.
2. Uvolněte 3 západky, které drží kryt vzduchového filtru.
3. Demontujte kryt vzduchového filtru.
4. Demontujte vzduchový filtr.

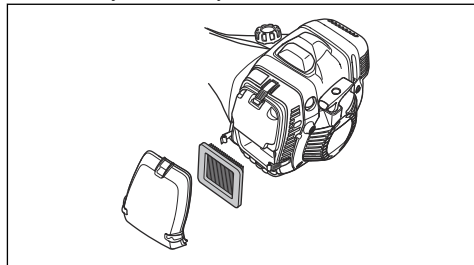

5. Zkontrolujte kryt filtru a vyčistěte jej kartáčem.
6. Zkontrolujte vzduchový filtr. Znečištěný nebo poškozený vzduchový filtr je třeba vyměnit. Použijte pouze výhradně schválené vzduchové filtry Husqvarna.



VAROVÁNÍ: Filtr neohýbejte ani nesklápějte. Může se poškodit. Poškozený vzduchový filtr vyměňte.

Čištění nylonového vzduchového filtru

1. Nastavte ovládání sytiče do polohy sycení.
2. Uvolněte 3 západky, které drží kryt vzduchového filtru.
3. Demontujte kryt vzduchového filtru.

4. Demontujte vzduchový filtr.

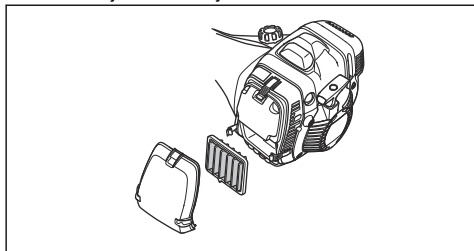

5. Zkontrolujte kryt filtru a vyčistěte jej kartáčem.
6. Zkontrolujte vzduchový filtr. Vyčistěte filtr teplou mýdlovou vodou. Pokud nelze vzduchový filtr zcela vyčistit nebo je poškozený, vyměňte jej. Používejte pouze výhradně schválené vzduchové filtry Husqvarna.



VAROVÁNÍ: Filtr neohýbejte ani nesklápějte. Může se poškodit. Poškozený vzduchový filtr vyměňte.

Výměna papírového vzduchového filtru za nylonový vzduchový filtr

Nylonový vzduchový filtr použijte při teplotách nižších než 5 °C/41 °F.

1. Nastavte ovládání sytíče do polohy syčení.
2. Uvolněte 3 západky, které drží kryt vzduchového filtru.
3. Demontujte kryt vzduchového filtru.
4. Demontujte vzduchový filtr.

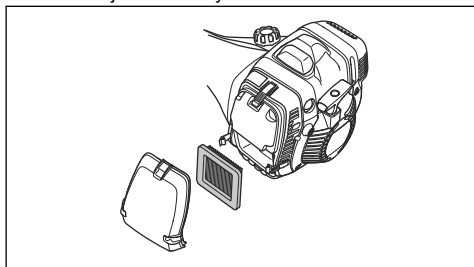

5. Prohlédněte kryt filtru a vyčistěte jej kartáčem.
6. Zkontrolujte filtr. Znečištěný nebo poškozený filtr je třeba vyměnit.

7. Namontujte správně nylonový vzduchový filtr.

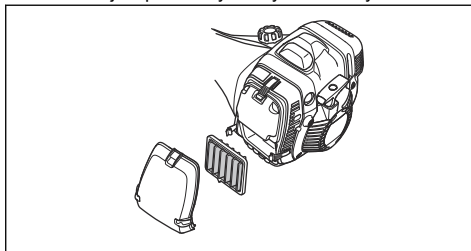

8. Nasadte kryt vzduchového filtru.
9. Zaklapněte 3 západky, které drží kryt vzduchového filtru.



VAROVÁNÍ: Neohýbejte ani nesklápějte filtr. Může se poškodit. Poškozený filtr je vždy nutné vyměnit.

Mazání úhlové převodovky

1. Demontujte sekací zařízení.
2. Umístěte výrobek tak, aby byla zátka maziva v nejvyšší poloze.
3. Odšroubujte zátku maziva.

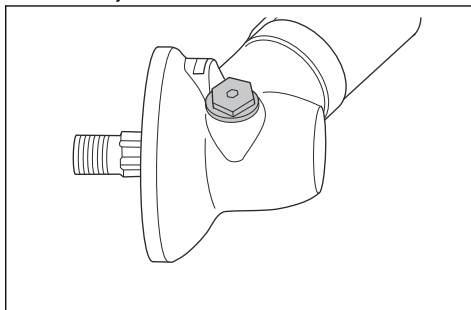

4. Podívejte se do otvoru pro zátku maziva a otočte hnací hřídel. Mazivo (A) musí být v zákrytu s horní plochou ozubení (B).

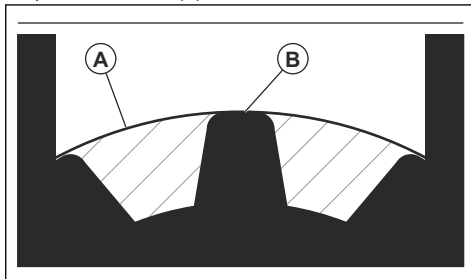

5. Pokud je maziva málo, doplňte úhlovou převodovku mazivem na úhlové převodovky Husqvarna. Mazivo na úhlové převodovky doplňujte pomalu, průběžně otáčejte hnací hřídeli a mazivo doplňte na správnou úroveň (B).



VAROVÁNÍ: Nesprávné množství maziva může způsobit poškození úhlové převodovky.

6. Našroubujte zpět zátku maziva.

Hnací hřídel

Mażte hnací hřídel v intervalu 3 měsíců. Pokud nevíte, jak postupovat, obraťte se na servis.

Montáž a demontáž pojistné matice



VÝSTRAHA: Vypněte motor, použijte ochranné rukavice a při práci v blízkosti ostrých hran řezacího nástavce dávejte pozor.

Některé typy řezacích nástavců se připevňují pomocí pojistné matice. Pojistná matice má levotočivý závit.

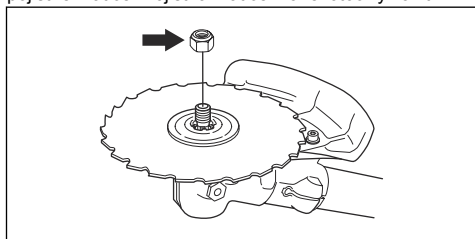

- Použijte nástrčný klíč s hřídelem, který je dostatečně dlouhý, abyste mohli mít ruku za krytem řezacího nástavce. Šipka na obrázku ukazuje oblast, kde můžete bezpečně používat nástrčný klíč.

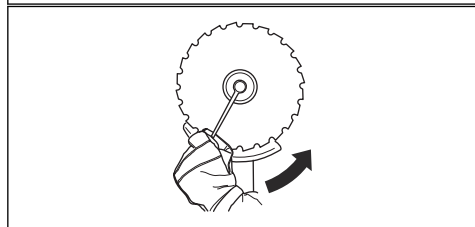
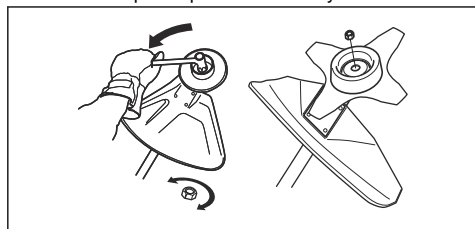

- Montáž se provádí utažením pojistné matice v opačném směru, než je směr otáčení řezacího nástavce.
- Při demontáži povolte pojistnou matici ve směru otáčení řezacího nástavce.
- Poznamenejte si počet montáží a demontáží pojistné matice. Vyměňte pojistnou matici po přibližně 10 demontážích.

Povšimněte si: Zkontrolujte, zda není možné otočit pojistnou maticí rukou. Vyměňte pojistnou matici, pokud nemá nylonový uzávěr odpor minimálně 1,5 Nm.

Ostření travního nože a nože na trávu



VÝSTRAHA: Vypněte motor. Použijte ochranné rukavice.

- Správný postup naostření a nastavení travního nože a nože na trávu je uveden v návodu dodaném s řezacím nástavcem.
- Naostřete všechna ostří stejnoměrně, aby nebyla narušena rovnováha.
- Použijte plochý pilník s jednosměrnými rovnoběžnými zářezy.

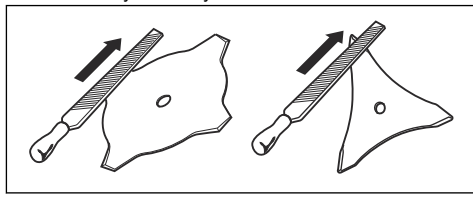

VÝSTRAHA: Poškozený nůž či kotouč vždy vyřadte z provozu. Ohnutý nebo zkroucený nůž se nepokoušejte narovnat a znovu používat.

Ostření pilového kotouče



VÝSTRAHA: Vypněte motor. Použijte ochranné rukavice.

- Správný postup naostření kotouče je uveden v návodu dodaném s kotoučem.

- Před ostřením se přesvědčte, zda má výrobek a kotouč správnou operu.

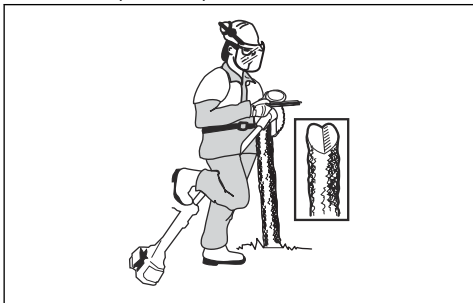

- Užívejte kulatý pilník 5,5 mm s držákem.

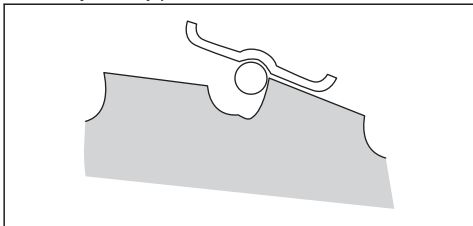

- Držte pilník pod úhlem 15°.
- Naostřete jeden zub pilového kotouče směrem doprava a další zub směrem doleva – viz obrázek.

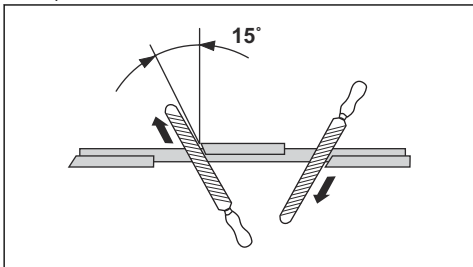

Povšimněte si: Pokud je kotouč velmi opotřeбенý, nejprve zbruste hrany zubů plochým pilníkem. V ostření pokračujte kulatým pilníkem.

- Naostřete všechna ostří stejnoměrně, aby nebyla narušena rovnováha kotouče.
- Nastavte kotouč na 1 mm pomocí doporučeného nastavovacího nástroje. Řiďte se pokyny v návodu dodaném s kotoučem.

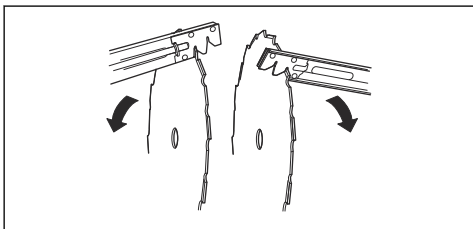

VÝSTRAHA: Poškozený nůž či kotouč vždy vyřadte z provozu. Ohnutý nebo zkroucený nůž se nepokoušejte narovnat a znovu používat.

Kontrola zapalovací svíčky



VAROVÁNÍ: Vždy používejte doporučený typ zapalovacích svíček. Nesprávný typ zapalovací svíčky může způsobit poškození výrobku.

- Zkontrolujte zapalovací svíčku, pokud má motor malý výkon, špatné startuje nebo nefunguje správně ve volnoběžných otáčkách.
- Aby se snížilo nebezpečí přítomnosti nechtěných materiálů na elektrodách zapalovací svíčky, dodržujte tyto pokyny:
 - a) Zkontrolujte, zda jsou správně nastaveny volnoběžné otáčky.
 - b) Zkontrolujte správnost palivové směsi.
 - c) Zkontrolujte, zda je vzduchový filtr čistý.
- Jestliže je zapalovací svíčka znečištěná, vyčistěte ji a zkontrolujte, zda je vzdálenost elektrod zapalovací svíčky správná, viz část *Technické údaje na straně 31*.

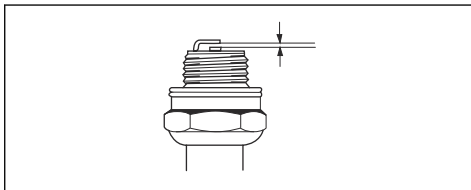

- V případě potřeby zapalovací svíčku vyměňte.

Použití v zimě

Při práci s výrobkem za chladného počasí či během sněžení se mohou vyskytnout problémy jako například:

- Příliš nízká teplota motoru.
- Námraza na vzduchovém filtru či karburátoru.

Odstranění námrazy ze vzduchového filtru a karburátoru

- Zajistěte větší teplotu při provozu zakrytím části přívodu vzduchu na startéru.
- Využijte teplo z výfuku ke zvýšení teploty vzduchu proudícího do karburátoru.

Nastavení výrobku pro chladné prostředí

Pokud je teplota 5 °C/41 °F nebo nižší, je nezbytné provést úpravy, aby se zabránilo problémům při provozu.

- Připevněte vzduchový kanál, jak je znázorněno na obrázku. Zkontrolujte, zda šipka ukazuje směrem k symbolu zimního režimu.

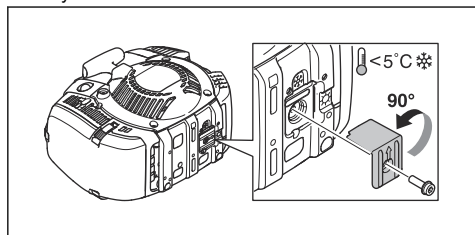

- Pokud pracujete s výrobkem během sněžení nebo při teplotě nižší než $5^{\circ}\text{C}/41^{\circ}\text{F}$, nainstalujte kryt na horní stranu startéru.

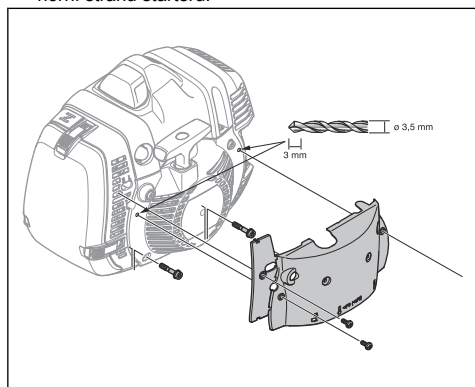

- Nahradte papírový vzduchový filtr nylonovým vzduchovým filtrem, který je schválen pro provoz v zimních podmínkách. Další informace naleznete v části *Výměna papírového vzduchového filtru za nylonový vzduchový filtr na strani 26.*



VAROVÁNÍ: Nepracujte s výrobkem při teplotách vyšších než $5^{\circ}\text{C}/41^{\circ}\text{F}$, pokud je nastaven na zimní režim. Motor se začne přehřívat a může se poškodit. Před použitím výrobku při teplotě vyšší než $5^{\circ}\text{C}/41^{\circ}\text{F}$ se

ujistěte, že jsou veškeré úpravy pro zimní režim odebrány.

Mazání lanka

545FXT

Povšimněte si: Lanko je namazané z výroby. V případě potřeby jej promažte.

1. Sundejte ochranný kryt.
2. Odmontujte kryt válce, abyste získali přístup k pryžovým manžetám na lanku.
3. Ujistěte se, že se pryžové manžety neroztahují.

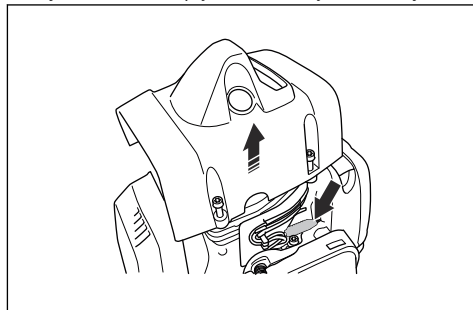

4. Odšroubujte záseпку na maznici.
5. Použijte nemrznoucí sprej s 2mm tryskou. Aplikujte v krátkých dávkách.

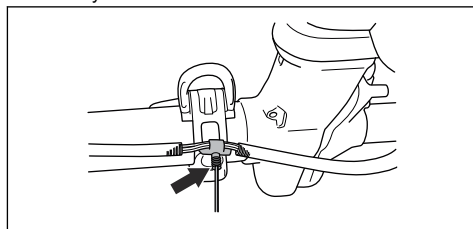

6. Instalujte kryt válce a ochranný kryt.

Odstraňování problémů

Motor nestartuje.

Kontrola	Možná příčina	Pracovní postup
Vypínač.	Vypínač je v poloze Stop.	Nechte vypínač vyměnit v autorizovaném servisu.

Kontrola	Možná příčina	Pracovní postup
Západky startéru.	Západky startéru se volně nepohybují.	Odmontujte kryt startéru a vyčistěte prostor kolem západek startéru. Další informace naleznete v části <i>Čištění chladicího systému a západek startéru na strani 25.</i> Obraťte se na schválený servis.
Palivová nádrž.	Nesprávný typ paliva.	Vypusťte palivovou nádrž a doplňte správné palivo.
Karburátor	Nesprávné nastavení volnoběžných otáček	Seřídte volnoběžné otáčky pomocí stavěcího šroubu volnoběžných otáček T.
Zapalovací svíčka.	Zapalovací svíčka je znečištěná nebo mokrá.	Ujistěte se, že je zapalovací svíčka suchá a čistá.
	Vzdálenost elektrod zapalovací svíčky je nastavena nesprávně.	Vyčistěte zapalovací svíčku. Zkontrolujte, zda je vzdálenost elektrod správná. Zkontrolujte, zda je zapalovací svíčka vybavena krytem.
	Zapalovací svíčka je povolena.	Správnou vzdálenost elektrod naleznete v části <i>Technické údaje na strani 31.</i> Dotáhněte zapalovací svíčku.
Palivový filtr	Palivový filtr je ucpaný.	Vyměňte palivový filtr.

Motor startuje, ale znovu se vypíná.

Kontrola	Možná příčina	Pracovní postup
Palivová nádrž	Nesprávný typ paliva.	Vyprázdněte palivovou nádrž a doplňte správné palivo.
Palivový filtr	Palivový filtr je ucpaný.	Vyměňte palivový filtr.
Karburátor	Volnoběžné otáčky nejsou řádně seřizeny.	Seřídte volnoběžné otáčky pomocí stavěcího šroubu volnoběžných otáček T.
Vzduchový filtr	Vzduchový filtr je zanesený.	Vyčistěte vzduchový filtr.

Přeprava, skladování a likvidace

Přeprava a skladování

- Před přepravou nebo uskladněním nechte výrobek vychladnout.
- Před dlouhodobým uskladněním vyjměte koncovku kabelu zapalovací svíčky.
- Během přepravy musí být výrobek řádně upevněný. Ujistěte se, že se nepohybuje.

- Zkontrolujte, zda během přepravy nebo skladování nehrozí únik paliva, výparů paliva a zda nejsou přítomny jiskry nebo otevřený oheň.
- Během přepravy a skladování musí být nasazený přepravní kryt.
- Před dlouhodobým uskladněním výrobek vyčistěte a proveďte servis.

Likvidace

- Dodržujte místní požadavky ohledně recyklace a platné předpisy.
- Odevzdejte všechny chemikálie, například olej nebo palivo, v servisním středisku nebo na příslušném sběrném místě.

- Nehodláte-li výrobek dále používat, odešlete jej prodejci Husqvarna nebo jej dopravte do recyklační stanice.

Technické údaje

Technické údaje

	545FR	545RX	545RXT
Motor			
Zdvihový objem válce, cm ³	45,7	45,7	45,7
Volnoběžné otáčky, ot/min	2 700	2 700	2 700
Otáčky výstupního hřídele, ot/min	10 100	8 800	8 800
Max. výkon motoru, dle normy ISO 8893, kW/hp při ot/min	2,1/2,8 při 9 000	2,1/2,8 při 9 000	2,1/2,8 při 9 000
Tlumič výfuku s katalytickým konvertorem	Ne	Ne	Ne
Systém zapalování			
Zapalovací svíčka	NGK CMR6H	NGK CMR6H	NGK CMR6H
Elektrodová vzdálenost, mm	0,5	0,5	0,5
Palivo			
Objem palivové nádrže, l/cm ³	0,9/900	0,9/900	0,9/900
Hmotnost			
Hmotnost, kg	8,2	8,9	8,7
Emise hluku³			
Hladina akustického výkonu, změřená dB (A)	113	115	115
Hladina akustického výkonu, zaručená L _{WA} dB (A)	114	117	117
Hladiny hluku⁴			
Ekvivalentní hladina akustického tlaku v úrovni uší obsluhy, měřená podle norem EN ISO 11806 a ISO 22868, dB (A):			
Vybaven strunovou hlavou (originální)	100	100	100
Vybaven travním kotoučem (originální)	100	100	100

³ Emise hluku do okolního prostředí měřené jako akustický výkon (LWA) v souladu se směrnicí 2000/14/ES. Uváděná hladina akustického výkonu pro stroj byla měřena s originálním řezacím nástavcem, který generuje nejvyšší hladinu. Rozdíl mezi garantovaným a měřeným akustickým výkonem je v tom, že garantovaný akustický výkon rovněž zahrnuje rozptýl výsledků měření a rozdíly mezi různými stroji téhož modelu podle Směrnice 2000/14/ES.

⁴ Uváděná data pro ekvivalentní hladinu akustického tlaku pro stroj mají typickou statistickou odchylku (standardní odchylku) 1 dB (A).

	545FR	545RX	545RXT
Vybaven pilovým kotoučem (originální)	100	–	–
Úrovně vibrací⁵			
Ekvivalentní hladiny vibrací ($a_{hv,eq}$) v rukojetích, měřené podle norem EN ISO 11806 a ISO 22867, m/s^2 :			
Vybaven strunovou hlavou (originální), le- vá/pravá	3,6/3,8	3,2/2,9	3,2/2,9
Vybaven travním kotoučem (originální), le- vá/pravá	3,3/3	2,9/2,4	2,9/2,4
Vybaven pilovým kotoučem (originální), le- vá/pravá	2,8/3,2	–	–

Technické údaje

	545FX	545FXT	545F
Motor			
Zdvihový objem válce, cm^3	45,7	45,7	45,7
Volnoběžné otáčky, ot/min	2 700	2 700	2 700
Otáčky výstupního hřídele, ot/min	9 600	9 600	9 600
Max. výkon motoru, dle normy ISO 8893, kW/hp při ot/min	2,2/2,9 při 9 000	2,2/2,9 při 9 000	2/2,7 při 9 000
Tlumič výfuku s katalytickým konvertorem	Ne	Ne	Ne
Systém zapalování			
Zapalovací svíčka	NGK CMR6H	NGK CMR6H	NGK CMR6H
Elektrodová vzdálenost, mm	0,5	0,5	0,5
Palivo			
Objem palivové nádrže, l/cm^3	0,9/900	0,9/900	0,9/900
Hmotnost			
Hmotnost, kg	8,2	8,4	8,4
Emise hluku⁶			
Hladina akustického výkonu, změřená $dB(A)$	113	113	113
Hladina akustického výkonu, zaručená L_{WA} $dB(A)$	114	114	114

⁵ Uváděná data pro ekvivalentní hladinu vibrací mají typickou statistickou odchylku (standardní odchylku) $1 m/s^2$.

⁶ Emise hluku do okolního prostředí měřené jako akustický výkon (L_{WA}) v souladu se směrnicí 2000/14/ES. Uváděná hladina akustického výkonu pro stroj byla měřena s originálním řezacím nástavcem, který generuje nejvyšší hladinu. Rozdíl mezi garantovaným a měřeným akustickým výkonem je v tom, že garantovaný akustický výkon rovněž zahrnuje rozptýl výsledků měření a rozdíly mezi různými stroji téhož modelu podle Směrnice 2000/14/ES.

	545FX	545FXT	545F
Hladiny hluku ⁷			
Ekvivalentní hladina akustického tlaku v úrovni uší obsluhy, měřená podle norem EN ISO 11806 a ISO 22868, dB (A):			
Vybaven strunovou hlavou (originální)	–	–	–
Vybaven travním kotoučem (originální)	–	–	–
Vybaven pilovým kotoučem (originální)	99	99	99
Úrovně vibrací ⁸			
Ekvivalentní hladiny vibrací ($a_{hv,eq}$) v rukojetích, měřené podle norem EN ISO 11806 a ISO 22867, m/s ² :			
Vybaven strunovou hlavou (originální), le- vá/pravá	–	–	–
Vybaven travním kotoučem (originální), le- vá/pravá	–	–	–
Vybaven pilovým kotoučem (originální), le- vá/pravá	2/3,2	2/3,2	2,7/3,2

Příslušenství

Příslušenství pro model 545FR

Schválené příslušenství	Typ příslušenství	Kryt sekacího nástavce, obj. číslo
Středový otvor v kotoučích/nožích, Ø 25,4 mm	Závit výstupního hřídele M12	
Nůž na trávu/travní nůž	Multi 255-3 (Ø 255, 3 zuby)	537 28 85-01 / 544 46 43-05
	Multi 275-4 (Ø 275, 4 zuby)	537 28 85-01 / 544 46 43-05
	Multi 300-3 (Ø 300 3 zuby)	537 28 85-01 / 544 46 43-05
Pilový kotouč	Maxi XS 200-22 (Ø 200, 22 zubů)	537 31 09-01
	Scarlet 200-22 (Ø 200, 22 zubů)	537 31 09-01
Plastové nože	Tricut Ø 300 mm (jednotlivé nože mají číslo dílu 531 01 77-15)	537 28 85-01 / 544 46 43-05
Strunová hlava	Trimmy S II (struna Ø 2,4–3,3 mm)	503 95 43-01 / 544 46 43-05
	Auto 55 (struna Ø 2,7–3,3 mm)	503 95 43-01 / 544 46 43-05
	T45x (struna Ø 2,7–3,3 mm)	503 95 43-01 / 544 46 43-05
Opěrná miska	Pevná	

⁷ Uváděná data pro ekvivalentní hladinu akustického tlaku pro stroj mají typickou statistickou odchylku (standardní odchylku) 1 dB (A).

⁸ Uvedená data o úrovni vibrací mají typickou statistickou odchylku (standardní odchylku) 1 m/s².

Schválené příslušenství	Typ příslušenství	Kryt sekacího nástavce, obj. číslo
Mulčovací nůž		544 02 65-02

Příslušenství pro modely 545F, 545FX, 545FXT

Schválené příslušenství	Typ příslušenství	Kryt sekacího nástavce, obj. číslo
Středový otvor v kotoučích/nožích, Ø 25,4 mm	Závit výstupního hřídele M12	
Nůž na trávu/travní nůž	Multi 255-3 (Ø 255, 3 zuby)	537 29 74-01 / 544 46 43-05
	Multi 275-4 (Ø 275, 4 zuby)	537 29 74-01 / 544 46 43-05
	Multi 300-3 (Ø 300 3 zuby)	537 29 74-01 / 544 46 43-05
Pilový kotouč	Maxi 200-26 (Ø 200, 26 zubů)	574 53 26-01
	Scarlet 200-22 (Ø 200, 22 zubů)	574 53 26-01
	Scarlet 225-24 (Ø 225, 24 zubů)	574 50 67-02
	Maxi 225-24T BACHO (Ø 225, 24 zubů)	574 50 67-02
Plastové nože	Tricut Ø 300 mm (jednotlivé nože mají číslo dílu 531 01 77-15)	537 29 74-01 / 544 46 43-05
Strunová hlava	Trimmy S II (struna Ø 2,4–3,3 mm)	537 29 73-01 / 544 46 43-05
	Auto 55 (struna Ø 2,7–3,3 mm)	537 29 73-01 / 544 46 43-05
	T45x (struna Ø 2,7–3,3 mm)	537 29 73-01 / 544 46 43-05
	T55x (struna Ø 2,7–3,3 mm)	537 29 73-01 / 544 46 43-05
Opěrná miska	Pevná	

Příslušenství pro modely 545RX, 545RXT

Schválené příslušenství	Typ příslušenství	Kryt sekacího nástavce, obj. číslo
Středový otvor v kotoučích/nožích, Ø 25,4 mm	Závit výstupního hřídele M12	
Nůž na trávu/travní nůž	Multi 255-3 (Ø 255, 3 zuby)	537 28 85-01 / 544 46 43-05
	Multi 275-4 (Ø 275, 4 zuby)	537 28 85-01 / 544 46 43-05
	Multi 300-3 (Ø 300 3 zuby)	537 28 85-01 / 544 46 43-05
Pilový kotouč	Maxi XS 200-22 (Ø 200, 22 zubů)	537 31 09-01
	Scarlet 200-22 (Ø 200, 22 zubů)	537 31 09-01
Plastové nože	Tricut Ø 300 mm (jednotlivé nože mají číslo dílu 531 01 77-15)	537 28 85-01 / 544 46 43-05

Schválené příslušenství	Typ příslušenství	Kryt sekacího nástavce, obj. číslo
Strunová hlava	Trimmy S II (struna Ø 2,4–3,3 mm)	503 95 43-01 / 544 46 43-05
	Auto 55 (struna Ø 2,7-3,3 mm)	503 95 43-01 / 544 46 43-05
	T45x (struna Ø 2,7–3,3 mm)	503 95 43-01 / 544 46 43-05
Opěrná miska	Pevná	

Prohlášení o shodě

Prohlášení o shodě EU

Společnost **Husqvarna AB**, SE-561 82 Huskvarna,
Švédsko, tel.: +46-36-146500, na svou výhradní
odpovědnost prohlašuje, že výrobek:

Popis	Křovinořezy
Značka	Husqvarna
Typ/Model	545FR, 545FX, 545FXT, 545RX, 545RXT, 545F
Identifikace	Výrobní čísla od roku 2016 a dále

je zcela ve shodě s následujícími směrnicemi a předpisy
EU:

Nařízení	Popis
2006/42/ES	„o strojních zařízeních“
2014/30/EU	„o elektromagnetické kompatibilitě“
2000/14/ES	„týkající se emisí hluku do okolního prostředí“
2011/65/EU	„o omezení používání některých nebezpečných látek v elektrických a elektronických zařízeních“

a že byly použity následující normy nebo technické
specifikace: EN ISO 12100:2010, EN ISO 14982:2009,
EN IEC 63000:2018, EN ISO 11806-1:2011



Institut SMP Svensk Maskinprovning AB, Box 4053,
SE-904 03 Umeå, Sweden provedl dobrovolnou typovou
zkoušku podle dodatku IX směrnice 2006/42/ES.

Číslo certifikátu: SEC/11/2294 - 545FR, SEC/11/2293 -
545RX, RXT, SEC/11/2292 - 545F, 545FX, 545FXT.

Společnost SMP Svensk Maskinprovning AB rovněž
ověřila shodu s přílohou V směrnice Evropského
parlamentu a Rady 2000/14/ES.

Informace o emisích hluku najdete v části *Technické
údaje na strani 31*.

Huskvarna, 2023-07-01

Stefan Holmberg, ředitel vývoje společnosti Husqvarna
AB

Osoba odpovědná za technickou dokumentaci

TARTALOMJEGYZÉK

Bevezető.....	37	Szállítás, tárolás és ártalmatlanítás.....	66
Biztonság.....	39	Műszaki adatok.....	66
Összeszerelés.....	45	Tartozékok.....	68
Üzemeltetés.....	50	Megfelelőségi nyilatkozat.....	71
Karbantartás.....	57	Melléklet	143
Hibaelhárítás.....	65		

Bevezető

Termékleírás

A termék egy belső égésű motorral működő bokorvágó.

Folyamatosan dolgozunk azon, hogy javítani tudjuk az ügyfeleink használat közbeni biztonságát és hatékonyságát. További tájékoztatásért forduljon az illetékes szakszervizhez.

Rendeltetésszerű használat

A termékre szerelt fűrészlárcsával, fűvágó késsel vagy szegélyvágó fejjel különféle növényzetet vághat.

Ne használja a terméket fűvágástól, fűritkítástól, erdőtisztogatástól eltérő célokra. A fűrészlárcsával faszertű növényeket vághat. A fűvágó késsel és a szegélyvágó fejjel fűvet vághat.

Megjegyzés: A használatot nemzeti vagy helyi előírások szabályozhatják. Tartsa be a vonatkozó előírásokat.

Csak a gyártó által jóváhagyott tartozékokat használjon. Lásd: *Tartozékok68. oldal*.

A termék áttekintése

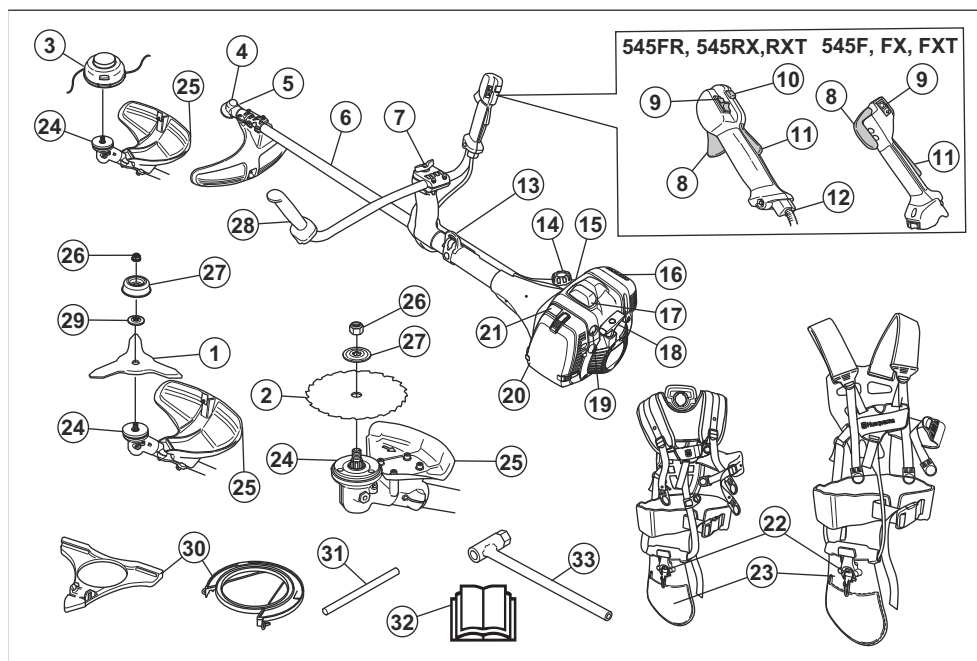

- | | |
|-----------------|---------------|
| 1. Fűvágó kés | 3. Damiilfej |
| 2. Fűrészlárcsa | 4. Szóghajtás |

5. Zsírbetöltősapka, szöghajtás
6. Nyél
7. Fogantyú beállítás
8. Gázadagoló
9. Leállítókapcsoló
10. Indítógáz-gomb
11. Gázadagoló retesze
12. Gázbovden beállítása
13. Felfüggesztőpont
14. Üzemanyagtartály
15. Nyomáscsökkentő szelep
16. Kipufogódob
17. Gyertyapipa és gyújtógyertya – a fedél alatt
18. Indítószinór fogantyúja
19. Üzemanyagpumpa
20. Légszűrő fedél
21. Szívatókar
22. Heveder, biztonsági kioldómechanizmus
23. Szíj, csípőalátét
24. Hajtótárcsa
25. A vágófelszerelés védőburkolata
26. Önbiztosító anya
27. Támasztócsésze
28. Fogantyú
29. Támkarima
30. Szállítási biztosítószerkezet
31. Rögzítőcsap
32. Kezelői kézikönyv
33. Csőkulcs

A terméken található jelzések



Stop.



FIGYELMEZTETÉS! Körültekintően járjon el, és megfelelően használja a terméket. A gép a kezelő és mások súlyos sérülését és halálát is okozhatja.



Olvassa el figyelmesen a használati utasítást, és győződjön meg arról, hogy megértette azt, mielőtt a terméket használatba veszi.



Használjon védősisakot minden olyan helyen, ahol tárgyak hullhatnak le. Használjon jóváhagyott fülvédőt. Használjon jóváhagyott védőszemüveget.



A kimenőtengely maximális fordulatszáma.



Ez a termék megfelel a vonatkozó EK-irányelveknek.



A termék megfelel a vonatkozó egyesült királyságbeli irányelveknek.



A termék tárgyakat repíthet szét, amelyek sérülést okozhatnak.



A termék használata közben tartson legalább 15 méteres távolságot az emberektől és az állatoktól.



Késélőkés veszélye, ha a vágószerkezet akadályba ütközik. A termék akár testrészeket is levághat. A termék használata közben tartson legalább 15 méteres távolságot az emberektől és az állatoktól.



Használjon jóváhagyott védőkesztyűt.



Használjon csúszásálló munkavédelmi bakancsot.



Üzemanyagpumpa.



Hidegindító.



Alapjárat-beállító csavar.



Magas fordulatszám tűje.



Alacsony fordulatszám tűje.



Benzines.



Nyomáscsökkentő szelep.



Fűtött fogantyúk.



Kizárólag rugalmas vágószálat használjon. Ne használjon fém vágófelszereléseket. Ez a fűvágó védőburkolatához tartozik.



A környezeti zajkibocsátásra vonatkozó címke az EU-s (beleértve a New South Wales területén érvényes szabályozást) és az egyesült királyságbeli irányelveknek és szabályozásoknak megfelelően. A termék garantált hangteljesítményszintjére vonatkozó adatok megtalálhatók az alábbi részen: *Műszaki adatok66. oldalon* és a címkén.

6666hhxxxx

A típusablán megtalálható a sorozatszám: **6666** a gyártási év és **hh** pedig a gyártási hét.

Megjegyzés: A terméken szereplő többi jelölés/címke a további piacok specifikus vizsgáztatási követelményeire vonatkozik.

A termék károsodása

A termékben keletkezett károkért nem vállalunk felelősséget, amennyiben:

- a termék javítását helytelenül végezték;
- a termék javítása nem a gyártótól származó vagy általa jóváhagyott alkatrészekkel történt;
- a terméket nem a gyártótól származó vagy általa jóváhagyott kiegészítővel szerelték fel;
- a termék javítását nem hivatalos szakszerviz vagy jóváhagyott egyéb szerviz végezte.

Euro V. kibocsátási norma



FIGYELMEZTETÉS: A motor módosítása érvényteleníti a termékre vonatkozó európai uniós típusjóváhagyást.

Biztonság

Biztonsági meghatározások

A figyelmeztetések, óvintézkedések és megjegyzések a használati utasítás kiemelten fontos részeire hívják fel a figyelmet.



FIGYELMEZTETÉS: Akkor használatos, ha a kézikönyv utasításainak be nem tartása esetén fennáll a kezelő vagy a közelben tartózkodók sérülésének vagy halálának veszélye.



VIGYÁZAT: Akkor használatos, ha a kézikönyv utasításainak be nem tartása esetén fennáll a vagyoni kár, illetve a termék vagy a környező terület károsodásának veszélye.

Megjegyzés: További információt biztosít az adott helyzetben szükséges tennivalókról.

Általános biztonsági utasítások



FIGYELMEZTETÉS: A termék használata előtt olvassa el az alábbi figyelmeztetéseket.

- A termék működés közben elektromágneses mezőt hoz létre. Ez bizonyos körülmények esetén hatással lehet az aktív vagy passzív orvosi implantátumokra. A súlyos vagy halálos sérülés kockázatának csökkentése érdekében azt javasoljuk, hogy az orvosi implantátumot használó személyek a termék alkalmazása előtt kérjék ki orvosuk vagy az orvosi implantátum gyártójának tanácsát.
- Ne használja a terméket, ha fáradt, beteg, illetve alkoholt, drog vagy gyógyszer hatása alatt áll. Ez negatív hatással van a látására, az éberségére, a koordinációjára és az ítéletképességére.
- Ne használja a gépet rossz időjárási körülmények között, például sűrű ködben, erősen zuhogó esőben vagy nagy hidegben. Ha rossz időjárási körülmények között használja a terméket, nemcsak gyorsan elfáradhat, hanem egyéb kockázatoknak, például a jeges talaj okozta kiszámíthatatlan csúszásirányoknak is kitéheti magát.
- Mindig megfontoltan és előrelátóan cselekedjen. Amennyiben a használati utasítás elolvasását

követően is bizonytalanok érzik magukat a munkakörülményekkel vagy az üzemeltetési eljárásokkal kapcsolatban, a munka megkezdése előtt kérje ki egy szervizműhely véleményét.

- Vegye le a gyertyapipát, ha a terméket felügyelet nélkül hagyja.
- A használt hangfogó/szikrafogó és szikrafogó-rögzítőfelület rákkeltő égésitermék-részecske lerakódásokat tartalmazhat. A hangfogó és/vagy szikrafogó kezelésekor kerülje az ezen anyagoknak való kitettséget. A hangfogóval és/vagy szikrafogóval történő bármilyen munkavégzés előtt tekintse meg a következő fejezetet: *A hangfogó ellenőrzése* 43. oldalon.

Biztonsági utasítások az összeszereléshez



FIGYELMEZTETÉS: A termék használata előtt olvassa el az alábbi figyelmeztetéseket.

- Használjon jóváhagyott védőkesztyűt a termék és a vágófelszerelés összeszerelésekor.
- A termék összeszerelése előtt távolítsa el a gyertyapipát a gyújtógyertyáról.
- A termék használata előtt győződjön meg arról, hogy a megfelelő fogantyú és vágófelszerelés-védőburkolat van-e felszerelve.
- A sérült vagy nem megfelelő védőburkolat használata komoly sérülést okozhat. Vágófelszerelést ahhoz tartozó jóváhagyott védőburkolat nélkül semmilyen körülmények között ne használjon.
- A termék elindítása előtt csatlakoztassa a tengelykapcsoló fedelét és a nyelet.
- A hajtótárcsának és a támkarimának megfelelően rögzülnie kell a vágófelszerelés középponti nyílásában. A nem megfelelően csatlakoztatott vágófelszerelés sérülést és halált okozhat.
- A kezelő és más személyek sérülésének elkerülése érdekében csatlakoztassa a hevedert a termékhez.

Biztonsági utasítások az üzemeltetéshez



FIGYELMEZTETÉS: A termék használata előtt olvassa el az alábbi figyelmeztetéseket.

- A termék használata előtt tájékozódjon az erdőtisztogatás, a fűritkítás és a fűnyírás közötti különbségről.
- Használjon személyi védőfelszerelést, lásd: *Személyi védőfelszerelés* 41. oldalon.
- A zajnak való hosszútávú kitettség maradandó halláskárosodást okozhat. Mindig használjon jóváhagyott fülvédőt.

- Hallásvédő használata közben is figyeljen a veszélyjelzésekre és a kiáltásokra. A motor leállítása után mindig vegye le a hallásvédőt.
- Ne használja a terméket, ha azt módosították, vagy sérült.
- Az áramütés veszélyének elkerülése érdekében győződjön meg a gyertyapipa és a gyújtáskábel épségéről.
- Ellenőrizze, hogy a munkaterületen sem emberek, sem állatok, sem tárgyak nem akadályozzák a termék biztonságos használatát.
- Ellenőrizze, hogy a munkaterületen sem emberek, sem állatok nem érhetnek a vágófelszereléshez, és őket sem érhetik el a vágófelszerelésből esetlegesen kirepülő tárgyak.
- Ne használja a terméket olyan helyen vagy helyzetben, ahol nem kaphat segítséget, ha baleset történik.
- Ne használja a terméket jóváhagyott vágófelszerelés-védőburkolat nélkül.
- A termék használata közben tartson legalább 15 méteres távolságot az emberektől és az állatoktól. Mindig nézzen maga mögé, mielőtt megfordulna a termékkel. Azonnal állítsa le a terméket, ha személy vagy állat lép a 15 méteres körzeten belülre. Ha ugyanazon a helyen többen is dolgoznak, akkor a tartandó biztonsági távolság legalább a famagasság kétszerese és legalább 15 méter.
- Ellenőrizze a munkaterületet. Kerüljön el minden olyan mozdítható tárgyat – pl. köveket, törött üveget, szögeket, fémdrótokat, zsinegeket stb. – amelyeket a vágófelszerelés kirepíthet, vagy amelyek esetleg a felszerelésre csavarodhatnak.
- Győződjön meg arról, hogy biztonságosan tud mozogni és biztonságos testtartást tud felvenni. Mérje fel a közeli akadályokat, például a gyökereket, köveket, ágakat és gödröket. Legyen különösen óvatos, ha lejtőn dolgozik.



- Ne nyújtózkodjon a termékkel. Minden helyzetben stabilan támaszkodjon lábaira, tartson megfelelő egyensúlyt.
- A termék beindítása előtt helyezze azt lapos felületre, valamint az üzemanyagtól és az üzemanyagtöltés helyétől legalább 3 méterre.

Ellenőrizze, hogy semmilyen tárgy nincs a vágófelszerelés közelében.

- Ha a vágófelszerelés alapjáratú fordulatszámán is forog, kérjen beállítást szervizműhelytől. Ne használja a terméket addig, amíg az nincs beállítva vagy megjavítva.
- Figyeljen a felcsapódó tárgyra. Mindig használjon jóváhagyott védőszemüveget, és tartsa távol saját magát a vágófelszerelés védőburkolatától. Kövek és egyéb kisebb tárgyak repülhetnek szemei felé, amelyek látáskárosulást és egyéb sérülést okozhatnak.
- Ne tegye le a terméket járó motorral, hacsak nem tudja szemmel tartani azt.
- Amíg a motor jár vagy a vágószerkezet forog, ne távolítsa el és másoknak se engedje, hogy eltávolítsák a levágtott anyagokat a termékről, mert ez súlyos sérüléseket okozhat.
- A késtengelyre tekeredett vagy a vágófelszerelés és a védőburkolata közé szorult anyagok eltávolítása előtt mindig állítsa le a motort, és ellenőrizze, hogy a vágószerkezet álló helyzetben van-e.
- Legyen óvatos, amikor eltávolítja az anyagot a vágószerkezetéről. A szöghajtás működés közben felforrósodik, és égési sérüléseket okozhat.
- A motor kipufogógázai forróak, a gázokkal együtt akár szikrák is távozhatnak a motorból. Tűzveszély. Legyen óvatos a száraz és gyúlékony anyagok körül.
- Soha ne használja a terméket beltéren, illetve megfelelő szellőzés nélküli helyen.
- A kipufogógázok szén-monoxidot tartalmaznak, ami nagyon veszélyes, szagtalan, mérgező gáz.
- Állítsa le a motort, mielőtt új munkaterületre megy. Mindig csatlakoztassa a szállítási biztosítószerkezetet a termék áthelyezése előtt.
- Az erős rezgés miatt a vérkeringési zavarokban szenvedő személyeknél ér- vagy idegsérülések léphetnek fel. Forduljon orvoshoz, ha olyan tüneteket tapasztal, amelyeket feltehetőleg az erős rezgés okozott. Ezek a tünetek lehetnek többek között: zsibbadás, érzéskiesés, bizsergés, szúró érzés, fájdalom, erőtlenség, a bőr színének vagy felületének megváltozása. A tünetek többnyire az ujjakban, a kézben vagy a csuklóban jelentkeznek. Alacsony hőmérsékleten a veszély növekedhet.

Személyi védőfelszerelés



FIGYELMEZTETÉS: A termék használata előtt olvassa el az alábbi figyelmeztetéseket.

- A termék használata során viseljen jóváhagyott személyi védőfelszerelést. A személyi védőfelszerelés nem küszöböli ki teljes mértékben a sérülés kockázatát, de csökkenti a sérülés mértékét, ha bekövetkezik a baleset. A megfelelő felszerelés kiválasztásában kérje a kereskedő segítségét.

- Használjon sisakot, ha a munkaterületen lévő fák 2 méternél magasabbak.
- Használjon jóváhagyott fülvédőt.
- Mindig használjon jóváhagyott védőszemüveget, amely megfelel az ANSI Z87.1 (USA) vagy az EN 166 (EU-tagállamok) szabványoknak. Az arcvédelem érdekében használjon arcvédőt. Az arcvédő használata nem elegendő a szemek védelméhez.



- Ha szükséges, viseljen kesztyűt – például a vágószerkezet felhelyezésekor, ellenőrzésekor vagy tisztításakor.
- Használjon acéllemezes lábujjvédővel és csúszásgátló talppal ellátott védőbakancsot.
- Viseljen sűrű szövésű anyagból készült ruházatot. Vastag, hosszú nadrágot és hosszú ujjú felsőrészt viseljen. Ne viseljen bő ruházatot, mert az beakadhat a gallyakba és a bokrok ágaiba. Ne viseljen ékszereket, rövidnadrágot vagy szandált. Ne legyen mezteláb. Igazítsa haját vállmagasság fölé.



- Tartsa kéznél az elsősegélykészletet.



Biztonsági eszközök a terméken

A biztonsági eszközök helyére vonatkozó további információkért lásd: *A termék áttekintése* 37. oldal.



FIGYELMEZTETÉS: A termék használata előtt olvassa el az alábbi figyelmeztetéseket.

- Ne használjon olyan terméket, amelynek sérültek a biztonsági eszközei. Rendszeresen ellenőrizze a biztonsági eszközöket és rendszeresen végezzen rajtuk karbantartást. A biztonsági eszközök meghibásodása esetén vegye fel a kapcsolatot a Husqvarna szervizműhellyel.
- Ne módosítsa a biztonsági eszközöket. Nem csatlakoztatott vagy sérült védőburkolatok,

biztonsági kapcsolók és más védőeszközök esetén ne működtesse a gépet.

- A gépen végzett minden szerviz- és javítási munkát szakképzettséget igényel, különös tekintettel a biztonsági eszközökre. Ha a biztonsági eszközök nem felelnek meg a jelen használati utasításban megadott ellenőrzések során, szervizműhely segítségét kell kérnie. Garantáljuk a szakképzett szervizszolgáltatást, javítást. Ha márkakereskedője nem szervizműhely, forduljon hozzájuk a legközelebbi szervizműhellyel kapcsolatban.
- Ne használja a vágófelszerelést jóváhagyott és megfelelően felhelyezett védőburkolat nélkül. Lásd: *A vágószerkezet összeszerelése* 46. oldalon.

A gázadagoló retesének ellenőrzése

A gázadagoló retesze üresjárati helyzetben rögzíti a gázadagoló kart.

1. Nyomja le a gázadagolót (B) és ellenőrizze, hogy rögzült-e.

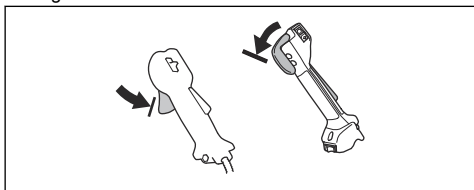

2. Nyomja le a gázadagoló retesét (A). Ellenőrizze, hogy a gázadagoló (B) kioldott-e.

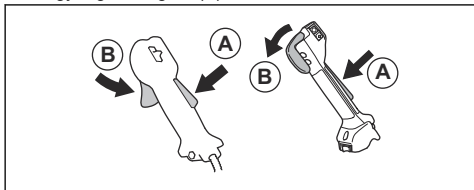

3. Nyomja le a fogantyút és győződjön meg arról, hogy a gázadagoló retesze (A) és a gázadagoló (B) visszakerült-e az eredeti helyzetébe.
4. Nyomja le a gázadagoló retesét (A) és győződjön meg arról, hogy felengedéskor visszatér az eredeti helyzetébe.

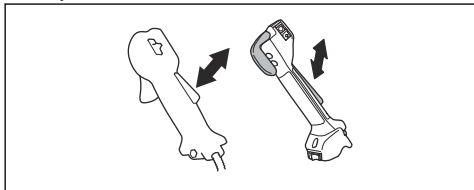

5. Nyomja le a gázadagolót (B) és győződjön meg arról, hogy felengedéskor visszatér az eredeti helyzetébe.

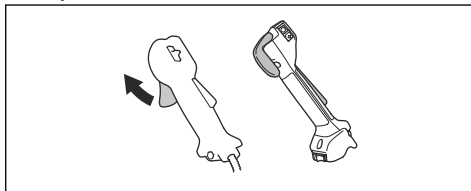

6. Indítsa be a gépet és adjon teljes gázt.
7. Engedje el a gázadagolót és ellenőrizze, hogy a vágófelszerelés leállt-e.

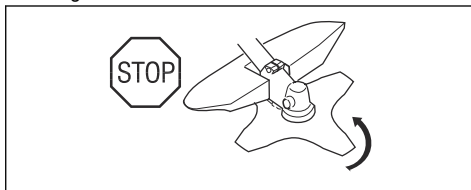

A leállítókapcsoló ellenőrzése

1. Indítsa be a motort.
2. Állítsa a leállítókapcsolót a stop pozícióba és ellenőrizze, hogy a motor leállt-e.

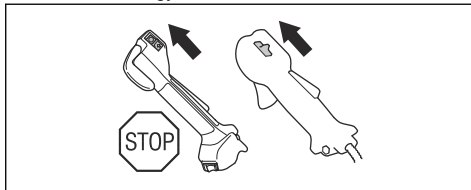

A vágófelszerelés védőburkolatának ellenőrzése

A vágófelszerelés védőburkolata megakadályozza, hogy az elszabadult tárgyak elérjék a kezelőt. Emellett megvédi a sérülésektől a vágófelszerelés megérintése esetén is.

1. Állítsa le a motort.
2. Keressen sérüléseket, például repedéseket.

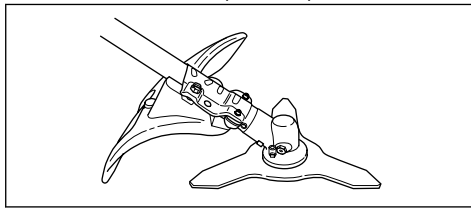

3. Ha a vágófelszerelés védőburkolata sérült, cserélje ki.

A rezgécscillapító rendszer ellenőrzése

A rezgécscillapító rendszer a minimumra csökkenti a fogantyút érő rezgés erősségét, megkönnyítve ezzel a berendezés kezelését.

1. Állítsa le a motort.
2. Keressen deformációt és sérüléseket, például repedéseket.
3. Figyeljen, hogy helyesen csatlakoztassa a rezgécscillapító rendszer elemeit.

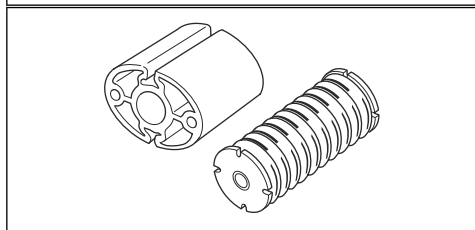
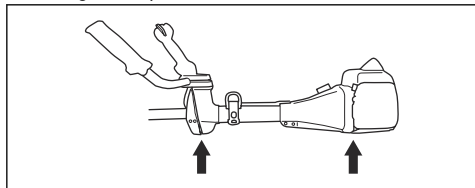

A biztonsági kioldómechanizmus ellenőrzése



FIGYELMEZTETÉS: Ne használjon olyan hevedert, amelynek a biztonsági kioldómechanizmusa megsérült.

A biztonsági kioldómechanizmus segítségével a kezelő vészhelyzet esetén gyorsan leveheti a terméket a hevederről.

1. Állítsa le a motort.
2. Keressen sérüléseket, például repedéseket.

3. Oldja ki, majd rögzítse a biztonsági kioldómechanizmust – ellenőrizve ezzel, hogy megfelelően működik.

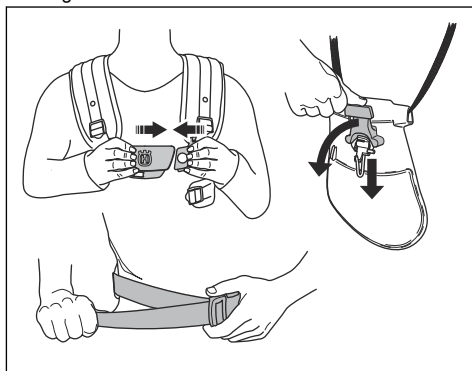

A hangfogó ellenőrzése



FIGYELMEZTETÉS: Ne használja a terméket, ha a hangfogó megsérült.



FIGYELMEZTETÉS: A hangfogó működés közben felforrósodik, alapjárat fordulatszámra is. A sérülések elkerülésének érdekében használjon védőkesztyűt.

A hangfogó minimálisra csökkenti a zajszintet és elvezeti a kipufogógázokat a kezelő közeléből.

1. Állítsa le a motort.
2. Keressen sérüléseket és deformációt.



FIGYELMEZTETÉS: A használt hangfogó/szikrafogó és szikrafogó-rögzítőfelület felületei rákkeltő égéstermék-részecske lerakódásokat tartalmazhatnak. Annak érdekében, hogy a szikrafogó tisztításakor és/vagy szervizelésekor elkerülje az ilyen részecskék bőrrel való érintkezését vagy belélegzését, tartsa be az alábbi óvintézkedéseket:

- viseljen kesztyűt;
- a tisztítást és/vagy szervizelést jól szellőző helyen végezze;
- ne használjon sűrített levegőt a szikrafogó háló tisztításához;
- a szikrafogó tisztításakor használjon acélsörtéjű keféket, és a dörzsölő mozdulatokat a testével ellentétes irányban végezze.

- Végezzen rendszeres karbantartást. Vizsgáltsa át rendszeresen a vágófelszerelést szakszervizben, ahol elvégzik a szükséges beállításokat, javításokat.
 - A vágófelszerelés teljesítménye és az élettartama ezáltal egyaránt megnő,
 - a balesetveszély pedig csökken.
- Csak jóváhagyott védőburkolatot használjon a vágófelszereléshez. Lásd: *Tartozékok68. oldalon.*
- Ne használjon sérült vágófelszerelést!

3. Ellenőrizze, hogy a hangfogó megfelelően csatlakozik-e a termékhez.

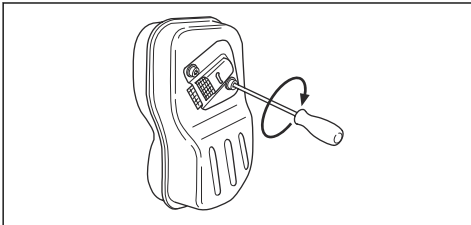

4. Ha a termékéhez tartozó hangfogón szikrafogó háló van, ellenőrizze annak épségét.

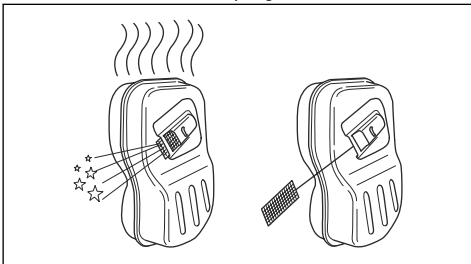

- Ha a szikrafogó háló sérült, cserélje ki.
- Ha a szikrafogó háló eltömődött, tisztítsa meg. Lásd: *A hangfogó tisztítása59. oldalon* a további információkért.

Fűvágó damilfej

- A rezgés csökkentése érdekében a fűvágó damilt egyenletesen, ne túl szorosan csévélje fel a dobra.
- Csak jóváhagyott damilfejet és damilt használjon. Lásd: *Tartozékok68. oldalon.*
- Használjon megfelelő hosszúságú fűvágó damilt. A hosszú fűhöz való damil nagyobb teljesítményt igényel a motortól, mint a rövid fűhöz való.
- A vágófelszerelés védőburkolatán lévő késnek épeknek kell lennie.
- Áztassa vízben a fűvágó damilt 2 napig, mielőtt felszereli a termékre. Ezzel megnöveli a fűvágó damil élettartamát.
- A helyes zsinórradagoláshoz és megfelelő zsinórátmérő kiválasztásához lásd a vágófelszerelés előírásait.

Fűrésztárcsa és fűvágó kés

- Megfelelően élezett tárcsát és kést használjon. Egy sérült vagy helytelenül élezett tárcsa/kés megnöveli a sérülés kockázatát.
- Megfelelően élezett tárcsát/kést használjon. A megfelelően élezett tárcsa/kés 1 mm. A helytelenül élezett tárcsa/kés megnöveli a sérülés és az anyagi kár kockázatát.
- A tárcsa/kés helyes élezéséről annak használati útmutatójában talál információkat.

Üzemanyaggal kapcsolatos biztonság

A záróánya ellenőrzése



FIGYELMEZTETÉS: Állítsa le a motort, húzzon védőkesztyűt, és legyen óvatos a vágófelszerelés élei környékén.

- Győződjön meg arról, hogy a záróánya megfelelően van-e rögzítve, és megfelelően meg van-e húzva. Lásd: *A záróánya rögzítése és eltávolítása62. oldalon.*

Vágófelszerelés



FIGYELMEZTETÉS: A termék használata előtt olvassa el az alábbi figyelmeztetéseket.



FIGYELMEZTETÉS: A termék használata előtt olvassa el az alábbi figyelmeztetéseket.

- Ne keverjen üzemanyagot beltéren vagy hőforrás közelében.
- Ne indítsa be a terméket, ha üzemanyag vagy motorolaj került rá. Távolítsa el a nem kívánt üzemanyagot/motorolajat és hagyja megszáradni a terméket. Távolítsa el a nem kívánt üzemanyagot a termékről.
- Ha a kiömlött üzemanyag a ruhájára csöppent, öltözzön át azonnal.
- Ügyeljen arra, hogy ne kerüljön üzemanyag a testére, mert az sérülést okozhat. Ha üzemanyag került a testére, távolítsa el a szappannal és vízzel.

- Ne indítsa be a motort, ha olaj vagy üzemanyag került a termékre vagy Önre.
- Ne indítsa be a motort, ha szivárog a motor. Vizsgálja meg rendszeresen a motort szivárgás szempontjából.
- Bánjon óvatosan az üzemanyaggal. Az üzemanyag gyúlékony, a gőzei robbanásveszélyesek, ezért súlyos, akár végzetes sérülést is okozhat.
- Ne lélegezzen be az üzemanyag gőzeit, egészségkárosodást okozhatnak. Gondoskodjon megfelelő légáramlásról.
- Az üzemanyag vagy a motor közelében ne dohányozzon.
- Az üzemanyag vagy a motor közelébe ne tegyen forró tárgyakat.
- Ne tankoljon járó motornál.
- Várja meg a tankolással, amíg lehűl a motor.
- Tankolás előtt nyissa meg lassan a tanksapkát, engedje ki óvatosan a nyomást.
- Gondoskodjon a megfelelő légáramlásról újratöltéskor, az üzemanyag keverésekor (benzin és kétütemű olaj) és az üzemanyagtartály leeresztésekor.
- Az üzemanyag és annak gőze tűzveszélyes lehet, és belélegezve, illetve bőrrel érintkezve súlyos sérüléseket okozhat. Legyen ezért nagyon óvatos, amikor az üzemanyaggal bánik, és gondoskodjon megfelelő légáramlásról.
- Körültekintően húzza meg a tanksapkát, különben tűz keletkezhet.
- Vigye legalább 3 m (10 láb) távolságra a terméket a tankolás helyétől, mielőtt beindítaná.
- Ne töltsen túl üzemanyaggal a terméket.
- Ügyeljen arra, hogy ne forduljon elő szivárgás, amikor a terméket vagy az üzemanyagtartályt mozgatja.
- Ne vigye olyan helyre a terméket vagy az üzemanyagtartályt, ahol nyílt láng, szikra vagy őrláng található. Győződjön meg arról, hogy a tárolás helyén nem található nyílt láng.
- Csak jóváhagyott tartályt használjon az üzemanyag szállítására vagy tárolására.

- Hosszú távú tárolás előtt ürítse ki az üzemanyagot a termékből. A lefejtett üzemanyag elhelyezésekor járjon el a hatályos helyi előírások szerint.
- Hosszú távú tárolás előtt tisztítsa meg a terméket.
- A motor véletlen beindulásának elkerülése érdekében húzza le a gyertyapipát, mielőtt a terméket eltenné.

Biztonsági utasítások a karbantartáshoz



FIGYELMEZTETÉS: A termék használata előtt olvassa el az alábbi figyelmeztetéseket.

- Állítsa le a motort és győződjön meg arról, hogy a vágófelszerelés megállt. Karbantartás előtt vegye le a hengerfedeleket és húzza le a gyertyapipát.
- A motorból származó kipufogógázok szén-monoxidot tartalmaznak. A szén-monoxid egy szagtalan, mérgező, rendkívül veszélyes gáz, amely halált okozhat. Ne működtesse a járművet beltérben vagy zárt helyen.
- A motor kipufogógázai forróak, a gázokkal együtt akár szikrák is távozhatnak a motorból. Ne működtesse a terméket zárt helyiségben vagy gyúlékony anyagok közelében.
- A gyártó által nem jóváhagyott tartozékok és változtatások súlyos sérülést vagy halált okozhatnak. Ne végezzen módosításokat a terméken. Mindig eredeti tartozékokat használjon.
- Megnövekszik a személyi sérülés és a termék károsodásának kockázata, ha nem végez rendszeresen karbantartást, vagy azt helytelenül végzi.
- Csak a használati utasítás által javasolt karbantartási feladatokat végezze el. Minden egyéb szervizelési munkát hagyjon egy jóváhagyott Husqvarna szervizműhelyre.
- Végeztesse a termék rendszeres szervizelését hivatalos Husqvarna szervizműhellyel.
- A sérült, kopott vagy törött alkatrészt cserélje ki.

Összeszerelés

Bevezető



FIGYELMEZTETÉS: A termék összeszerelése előtt el kell olvasnia és meg kell értenie a biztonságról szóló fejezetet.



FIGYELMEZTETÉS: A termék összeszerelése előtt távolítsa el a gyújtógyertya kábelét a gyújtógyertyából.

A gázfogantyú felszerelése

Megjegyzés: Bizonyos típusokra már a gyárban rögzítették a gázfogantyút.

1. Távolítsa el a gázfogantyú alsó részén lévő csavart és anyacsavart.

2. Helyezze a gázfogantyút a markolat jobb oldalára.

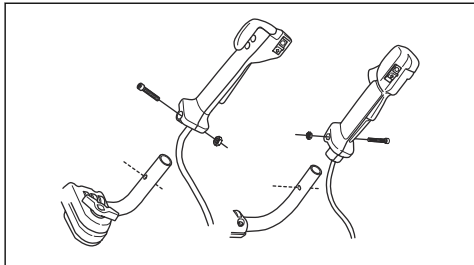

3. Igazítsa össze a gázfogantyú csavarnyílását és a markolat csavarnyílását.
4. Helyezze a csavart a gázfogantyú alsó részén lévő furatba, át a markolaton.
5. Helyezze vissza és szorítsa meg az anyacsavart.

A markolat összeszerelése

1. Vegye le a kilincset és rögzítse a markolatot az illusztráció alapján.

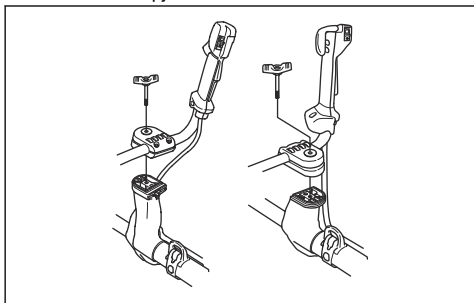

2. Húzza meg enyhén a kilincset.
3. Vegye fel a hevedert és függesse a terméket a felfüggesztőpontra.
4. A fogantyú igazításával helyezze a terméket kényelmes munkapozícióba.



5. Teljesen húzza meg a kilincset.

A fogantyú szállítási pozícióba állítása

1. Lazítsa meg a kilincset.

2. Fordítsa a fogantyút az óramutató járásával egyező irányba, amíg a gázfogantyú az akkumulátorhoz nem ér.
3. Forgassa el a markolatot a tengely körül.

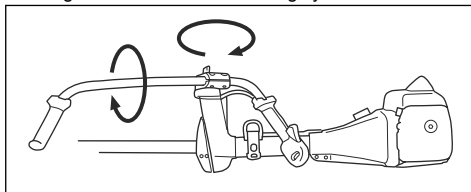

4. Húzza meg a kilincset.

A vágószerkezet összeszerelése

A vágószerkezet a vágófelszerelésből és a vágófelszerelés védőburkolatából áll.



FIGYELMEZTETÉS: Használjon védőkesztyűt.



FIGYELMEZTETÉS: Mindig a vágófelszereléshez ajánlott védőburkolatot használja. Lásd: *Tartozékok68. oldalon.*



FIGYELMEZTETÉS: A vágófelszerelés helytelenül felszerelt védőburkolata sérülést és halált okozhat.

A védőtoldat felszerelése



VIGYÁZAT: Szerelje fel a védőtoldatot, ha a szegélyvágó fejet vagy műanyag kést használ. Fűvágó kés használatakor ne használja a védőtoldatot.

1. Illeszze a védőtoldatot a vágófelszerelés védőburkolatán lévő nyílásba.

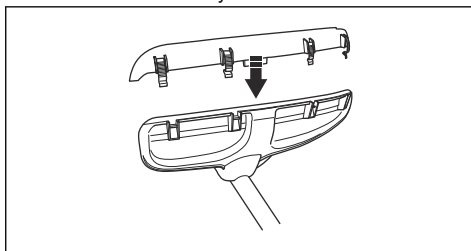

2. Rögzítse a védőtoldatot a vágófelszerelés védőburkolatán a 4 zárókampó segítségével.

A védőtoldat eltávolítása

- Oldja ki a zárókampókat a gyújtógyertya-csavarkulccsal.

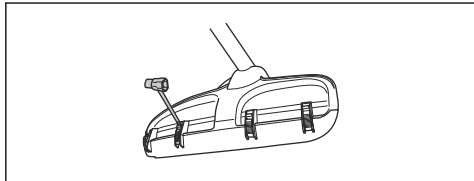

A fűvágó kés és a védőburkolat/kombinált védőburkolat felhelyezése

1. Helyezze a kés védőburkolatát/kombinált védőburkolatot (A) a tengelyre, majd a csavar meghúzásával rögzítse.

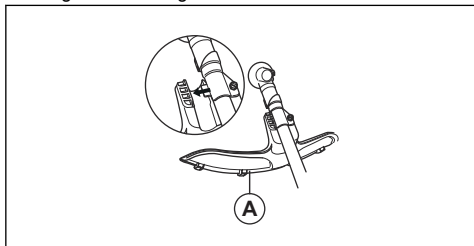

2. Ellenőrizze, hogy eltávolította-e a védőtoldatot.
3. Forgassa a kimenőtengelyt addig, amíg a hajtótárcsán (B) lévő lyukak egyike egy vonalba nem kerül a hajtóműházon lévő megfelelő lyukkal.
4. Helyezze be a rögzítőcsapot (C) a nyílásba a nyél rögzítéséhez.
5. Helyezze a kimenőtengelyre a fűvágó kést (D), a támkarimát (F) és a támasztócsészét (E).

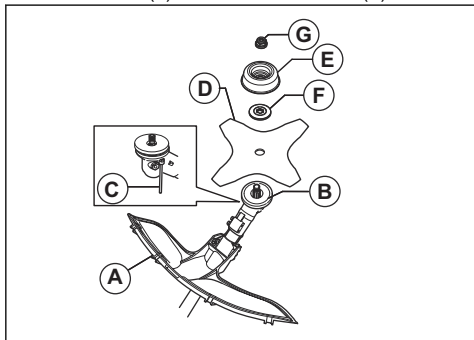

6. Ellenőrizze, hogy a hajtótárcsa és a támkarima megfelelően rögzült-e a fűvágó kés központi nyílásában.

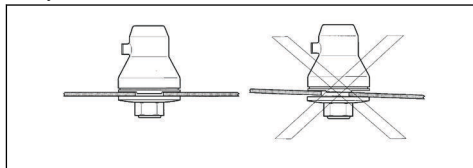

7. Csatlakoztassa az anyát (G).
8. Húzza meg az anyát csőkulccsal. Tartsa a csőkulcs nyelét közel a pengevédőhöz. A vágófelszerelés forgásával ellentétes irányba húzva szorítsa meg az anyát. 35-50 Nm nyomatékig húzza meg.

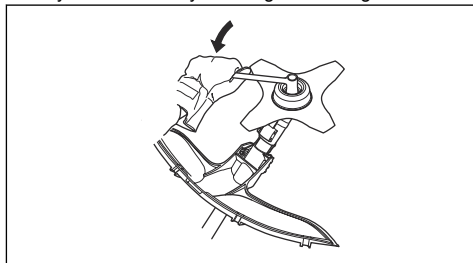

A fűrészláncsa védőburkolatának felszerelése az 545FX, 545FXT és 545F modellekre

- Rögzítse a fűrészláncsa védőburkolatát (A) a 4 csavarral (L).

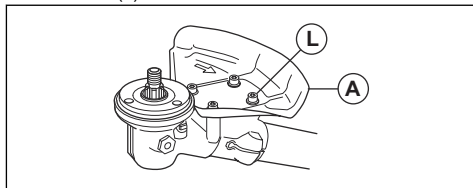

A fűrészláncsa védőburkolatának felszerelése – 545FR, 545RX, 545RXT

1. Rögzítse a tartót (A) és a szorítóbilincset (B) a sebválogatóházon (D) lévő 2 csavarral (C).
2. Rögzítse a fűrészláncsa védőburkolatát (E) a tartóhoz (A) a 4 csavarral (F).

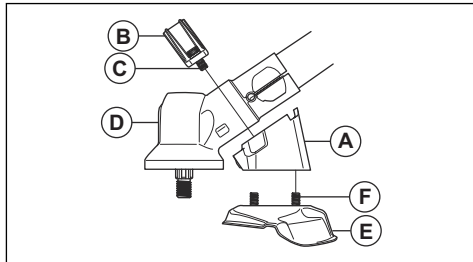

A fűrésztárcsa felszerelése –

1. Szerelje fel a hajtótárcsát (A) a kimenőtengelyre.
2. Forgassa a kimenőtengelyt addig, amíg a hajtótárcsán lévő lyukak egyike egy vonalba nem kerül a hajtóműházon lévő megfelelő lyukkal.
3. Helyezze be a rögzítőcsapot (B) a nyílásba a nyél rögzítéséhez.
4. Helyezze a fűrésztárcsát (C) és a támkarimát (D) a kimenőtengelyre.

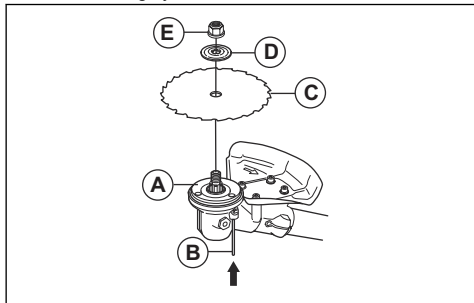

5. Ellenőrizze, hogy a hajtótárcsa és a támkarima megfelelően rögzült-e a fűvágó kés központi nyílásában.

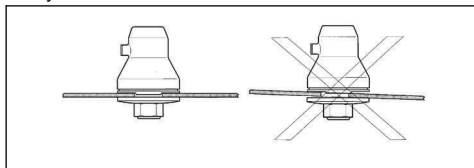

6. Helyezze fel a záróanyát (E).
7. Húzza meg az önbiztosító anyát dugókulcs segítségével. Tartsa a csőkulcs nyelét közel a pengevédőhöz. A vágófelszerelés forgásával ellentétes irányba húzva szorítsa meg az anyát. 35-50 Nm nyomatékig húzza meg.

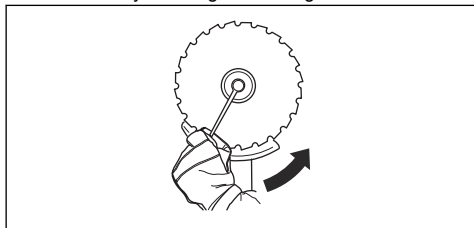

A szegélyvágó védőburkolatának vagy a szegélyvágó fej és a műanyag kések kombinált védőburkolatának felszerelése

1. Akassza a szegélyvágó védőburkolatát/kombinált védőburkolatot (A) a lemeztartón (M) található két horogra.
2. Hajtsa a burkolatot a tengely köré, majd rögzítse a csavarral (L) a tengely ellentétes oldalán.

3. Tegye a rögzítőcsapot (C) a csavarfejbe és teljesen szorítsa meg a csavart.

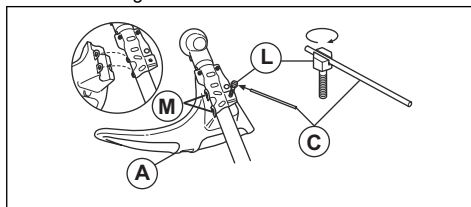

Szegélyvágó fej vagy műanyag kés csatlakoztatása

1. Szerelje a hajtótárcsát (B) a kimenőtengelyre.
2. Igazítsa a fém csészét (P) a pengevezető közepéhez a meghajtótárcsán.
3. Forgassa a kimenőtengelyt addig, amíg a hajtótárcsán lévő lyukak egyike egy vonalba nem kerül a hajtóműházon lévő megfelelő lyukkal.
4. Helyezze be a rögzítőcsapot (C) a nyílásba a tengely rögzítéséhez.
5. A rögzítéshez fordítsa a szegélyvágó fejet/műanyag késeket (H) balra.

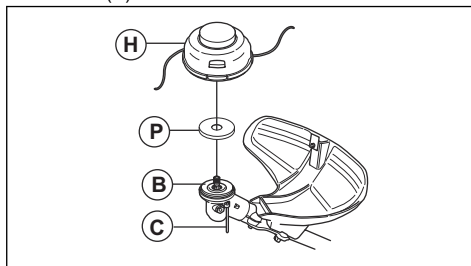

A Balance X heveder beállítása – 545FR, 545RX

1. Vegye fel a hevedert.
2. Az ábrának megfelelően nyomja össze a mellkaslemez két elemét.

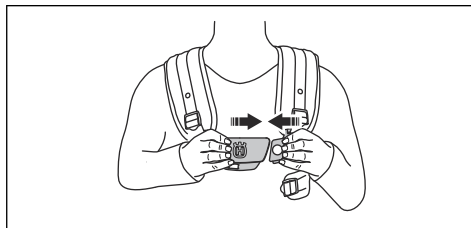

3. Húzza meg a csípőpántot. Ellenőrizze, hogy a csípőpánt igazodik-e csípőjéhez.

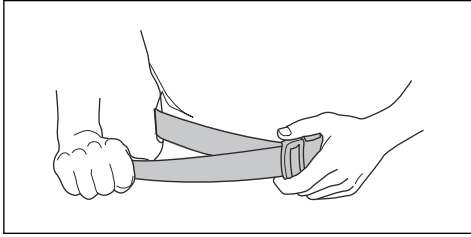

4. Szorítsa meg szorosan a mellkaspántot a bal karja alatt. A mellkaspántnak szorosan a testéhez kell simulnia.

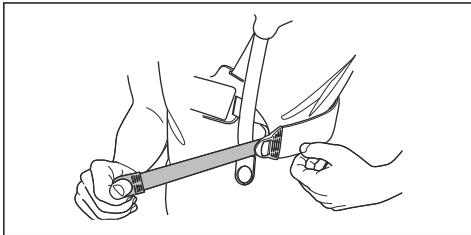

5. Állítsa be a vállpántot, hogy a súly egyformán oszadjon el a vállain.

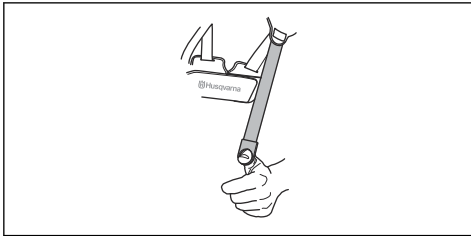

6. Állítsa be a felfüggesztőpont magasságát. A felfüggesztőpontot erdőritkítéshez körülbelül 10 cm-rel a csipő alá kell helyezni. Lásd: *A termék helyes egyensúlyban tartása* 52. oldalon.
7. Fű vágásakor szükség lehet a felfüggesztési pont lejjebb vitelére. Ha szükséges, állítsa a függesztőhorog szíját (A) a heveder alsó felfüggesztési pontjához.
8. Szorítsa meg a rugalmas szíjat (B), hogy a terhelést átvihesse a vállakról a csipőre.

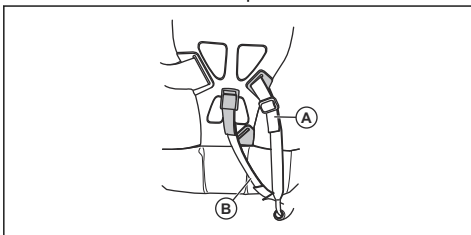

A Balance XT heveder beállítása

A heveder áttekintéséért lásd: *A termék áttekintése* 37. oldalon.

1. Állítsa le a motort.
2. A biztonsági kioldómechanizmust lenyomva vegye le a terméket a hevederről.
3. A heveder beállítása a kezelő magasságához:
 - a) Nyomja le a rugóterhelésű reteszt.
 - b) Fordítsa el a vállsíz hevederét.
 - c) Helyezze a vállsíz hevederét a hátlap egyik megfelelő nyílásába.

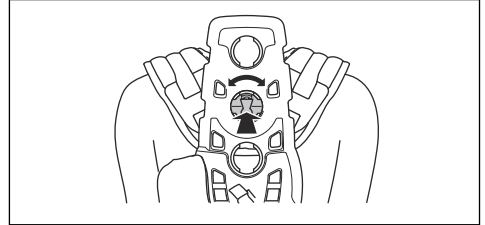

4. Rögzítse a vállsíjat (A) a fűrtítéshez vagy erdészeti tisztogatáshoz ideális helyzetbe.

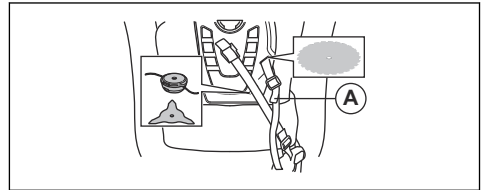

5. Húzza meg a csípőpántot. Ellenőrizze, hogy a csípőpánt igazodik-e csípőjéhez.

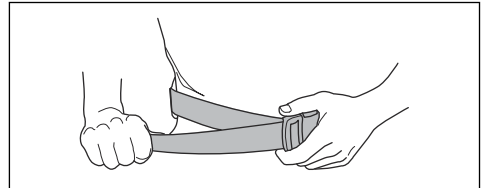

6. Az ábrának megfelelően nyomja össze a mellkaslemez két elemét.

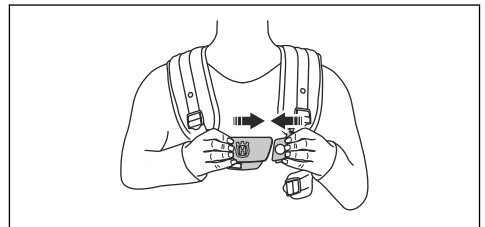

7. Rögzítse az oldalszíjat a mellkaslemezhez.

8. Csatlakoztassa az oldalszíjat a csípőalátéthez, hogy csökkenthesse a mellkasra és a vállakra nehezedő nyomást. Nőknek ajánlott.

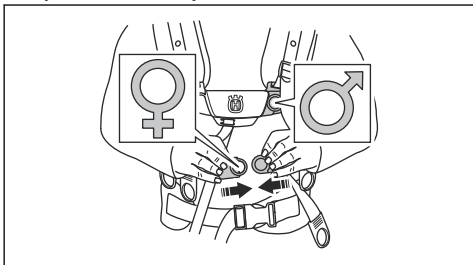

9. Szorítsa meg a rugalmas szíjat (B), hogy nagyobb terhelést viihessen át a vállszíjról a csípőpántra.

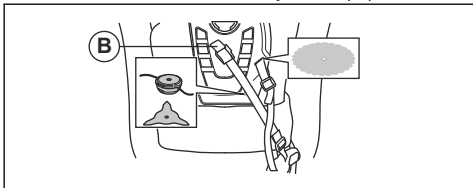

10. Állítsa be a vállszíjat úgy, hogy a termék mindkét vállára egyenlő mértékben nehezedjen.

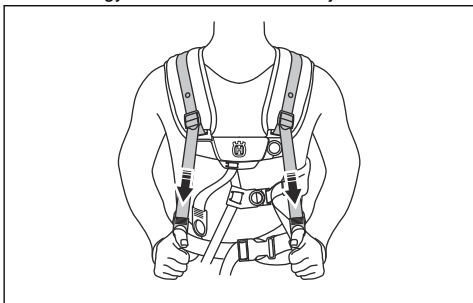

11. Állítsa be az oldalszíjat a mellkas körül úgy, hogy mellkasának középehez kerüljön a mellkaslemez.

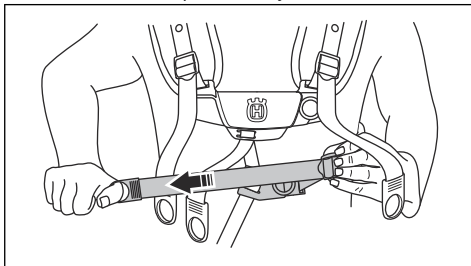

12. Állítsa be a felfüggesztőpont magasságát.

Lásd: *A termék áttekintése* 37. oldalon.

A felfüggesztőpontot erdőtűkításhoz körülbelül 10 cm-rel a csipő alá kell helyezni.

Üzemeltetés

Bevezető



FIGYELMEZTETÉS: A termék működtetése előtt el kell olvasnia és meg kell értenie a biztonságról szóló fejezetet.

- Győződjön meg arról, hogy minden fedőelem, burkolat, fogantyú és vágószerszemet megfelelően rögzítve van és sérülésmentes.
- Győződjön meg arról, hogy nincsenek repedések a fűrésztárcsa vagy a fűvágó kés fogain és középső furatán. Ha sérülést talál, cserélje ki az elemet.

A termék működtetése előtt

- Ellenőrizze a munkaterületet; mérje fel a terep jellegét, a talaj lejtését, valamint keressen esetleges akadályokat, például köveket, ágakat, gödröket.
- Végezzen átfogó ellenőrzést a terméken.
- Végezze el a használati utasításban közölt biztonsági ellenőrzéseket, valamint karbantartási és szervizelési feladatokat.

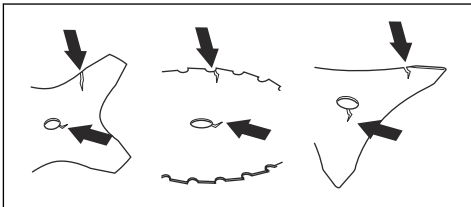

- Keressen repedéseket a támkarimán. Ha a támkarima sérült, cserélje ki.

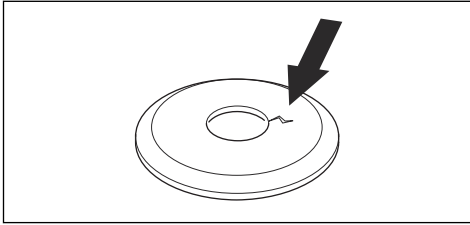

- Győződjön meg arról, hogy a záróanya nem mozdítható el kézzel. Ha el tudja mozdítani kézzel, akkor nem rögzíti megfelelően a vágófelszerelést, ezért cserélnie kell.

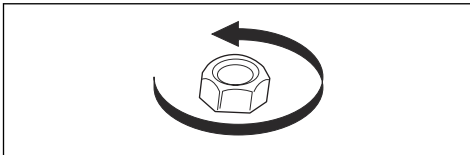

- Keressen sérülést, repedést a pengevédőn. Cserélje a pengevédőt, ha sérült vagy repedt.
- Keressen sérülést, repedést a szegélyvágó fejen és a vágófelszerelés védőburkolatán. Ha a szegélyvágó fej vagy a vágófelszerelés védőburkolata sérült vagy repedt, cserélje ki.

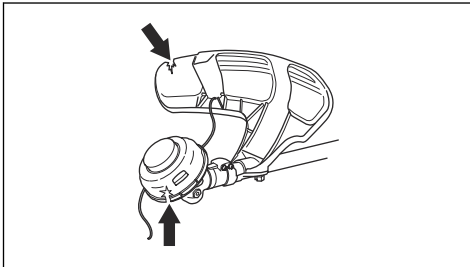

Üzemanyag

A termékben kétütemű motor működik.



VIGYÁZAT: A nem megfelelő üzemanyag használata a motor károsodásához vezethet. Benzin és kétütemű motorolaj keverékét használja üzemanyagként.

Előkevert üzemanyag

- A jó teljesítmény és a motor élettartamának megnövelése érdekében előkevert Husqvarna alkilüzemanyagot használjon. Ez az üzemanyag típus kevesebb a hagyományos üzemanyagokhoz képest kevesebb vegyszert tartalmaz, így a kipufogó károsanyag-kibocsátása is mérséklődik. Az égés

után visszamaradó anyagok mennyisége ezen üzemanyag esetében kevesebb, ami tisztább állapotban tartja a motor alkotóelemeit.

Az üzemanyag keverése

Benzin

- Jó minőségű, legfeljebb 10% etanolt (E10) tartalmazó, ölmotatlan benzint használjon.



VIGYÁZAT: Ne használjon 90 RON/87 AKI értéknél alacsonyabb oktánszámú benzint. Alacsonyabb oktánszám esetén kopogás jelentkezhet a motorban, ami a motor károsodását okozhatja.

Kétütemű motorhoz való olaj

- A legjobb eredmények és teljesítmény érdekében használjon Husqvarna kétütemű motorolajat.
- Ha nem áll rendelkezésre Husqvarna kétütemű motorolaj, használjon más jó minőségű, léghűtéses motorokhoz készült kétütemű olajat. A megfelelő olaj kiválasztását illetően forduljon az illetékes szakszervizhez.



VIGYÁZAT: Ne használjon vízhűtéses külső motorokhoz való kétütemű motorolajat (más néven „outboard” olajat). Soha ne használjon négyütemű motorokhoz való olajat.

Benzin és kétütemű olaj összekeverése

Benzin, liter	Kétütemű olaj, liter
	2% (50:1)
5	0,10
10	0,20
15	0,30
20	0,40



VIGYÁZAT: Kisebb mennyiségű üzemanyag kikeverésekor fennáll a veszélye, hogy az apróbb hibák jelentősen befolyásolják a keverési arányt. A helyes keverési arány érdekében gondosan mérje ki a keverékhez adagolandó olaj mennyiségét.

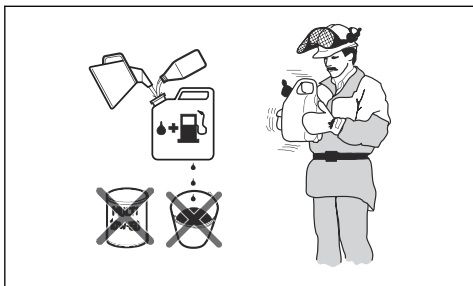

1. Töltse bele a benzin felét egy üzemanyaghoz való, tiszta tartályba.
2. Töltse be a teljes olajmennyiséget.
3. Rázza össze az üzemanyag-keveréket.
4. Öntse bele a benzin megmaradó részét a tartályba.
5. Óvatosan rázza össze az üzemanyag-keveréket.



VIGYÁZAT: Ne keverjen be 1 havi adagnál több üzemanyagot egyszerre.

Az üzemanyagtartály feltöltése



FIGYELMEZTETÉS: Biztonsága érdekében tartsa be az alábbi eljárást.

1. Állítsa le a motort, és várja meg, amíg lehűl.
2. Tartsa tisztán az üzemanyagtartály sapkájának környékét.

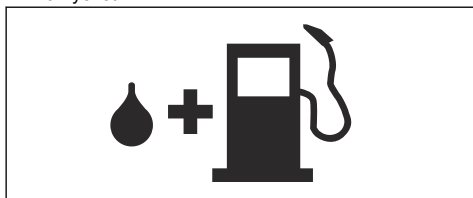

3. Rázza össze a tartályt, és győződjön meg róla, hogy az üzemanyag megfelelően összekeveredett-e.
4. Lassan távolítsa el az üzemanyagtartály sapkáját, hogy kiengedje a nyomást.
5. Töltse fel az üzemanyagtartályt.



VIGYÁZAT: Ügyeljen arra, hogy ne töltsön túl sok üzemanyagot az üzemanyagtartályba. Hő hatására az üzemanyag kitégul.

6. Húzza meg óvatosan az üzemanyagtartály sapkáját.
7. Távolítsa el a kiömlött üzemanyagot a termékről és környékéről.

8. A motor beindítása előtt, vigye el a terméket a tankolás helyétől és forrásától legalább 3 m távolságra.

Megjegyzés: Ha szeretné megtudni, hogy az üzemanyagtartály hol van a terméken, lásd: *Bevezető* 37. oldalon.

Munkapozíció

- Tartsa a terméket két kézzel.
- Tartsa a terméket teste jobb oldalán.
- Tartsa a vágófelszerelést csípőszint alatt.
- Mindig tartsa a terméket a hevederhez rögzítve.
- Tartsa távol testrészeit a forró felületektől.
- Tartsa távol testrészeit a vágófelszereléstől.

A termék helyes egyensúlyban tartása

A termék erdőritkításhoz akkor van megfelelő egyensúlyban, ha elégedve vízszintesen lóg a felfüggesztőponton. Megfelelő egyensúlyban kisebb annak a kockázata, hogy a markolatot elégedve a termék követ érint.

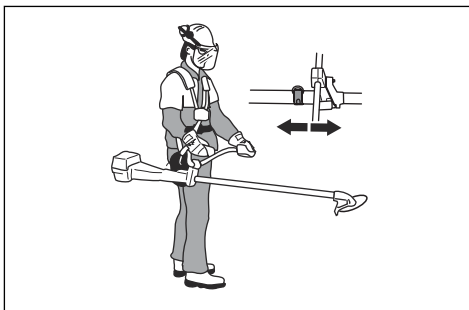

Fűritkításhoz a termék akkor van megfelelő egyensúlyban, ha a kés vágási magasságban van a föld felett.

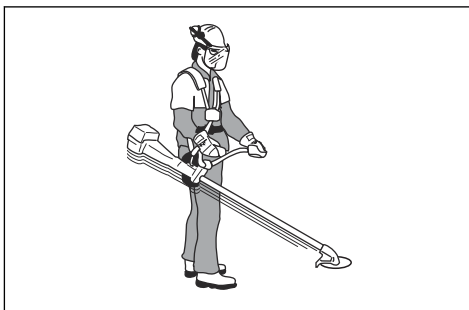

Hideg motor indítása

1. Húzza fel a szívatókart (A).
2. Nyomja be a nyomáscsökkentő szelepet (B).

Megjegyzés: A termék elindításakor a nyomáscsökkentő szelep visszaáll eredeti pozíciójába.

3. Nyomja meg körülbelül 6 alkalommal az üzemanyagpumpát (C), amíg el nem kezd üzemanyaggal telítődni. Az üzemanyagpumpát nem szükséges teljes mértékben megtölteni.

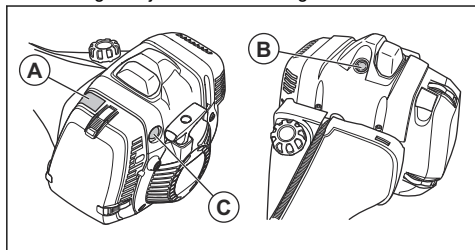

4. Nyomja a géptestet bal kézzel a talajnak.

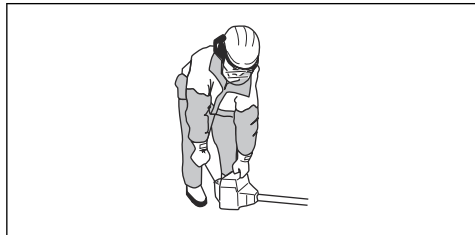

VIGYÁZAT: Ne lépjen rá a termékre.

5. Húzza ki lassan az indítószinórt, amíg ellenállást nem érez. Amikor ellenállást érez, húzza meg gyorsan és erősen az indítószinór fogantyúját.

Megjegyzés: Ne tekerje a berántókötelt a keze köré.

6. Addig húzza az indítószinór fogantyúját, amíg a motor be nem indul.



VIGYÁZAT: Ne húzza ki teljesen az indítószinórt, és ne engedje el a berántókötél fogantyúját. Engedje vissza lassan az indítószinórt. Ha nem követi ezeket az utasításokat, a motor károsodhat.

7. Állítsa a hidegindítót működési pozícióba, és adjon teljes gázt.

Meleg motor indítása – (545F, 545FX, 545FXT)

1. Állítsa a leállítókapcsolót (A) start pozícióba.
2. Húzza fel a szívatókart (B).

3. Állítsa a gázadagolót (A) start pozícióba.
4. Nyomja meg 10-szer az üzemanyagpumpát (D). Az üzemanyagpumpát nem szükséges teljes mértékben megtölteni.

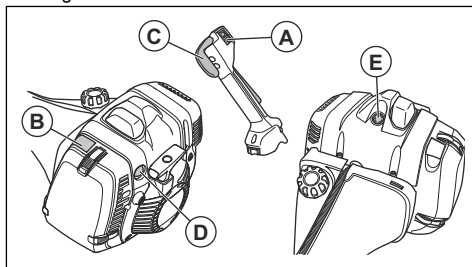

Megjegyzés: Ne használja a nyomáscsökkentő szelepet (E).

5. Húzza meg gyorsan erőből az indítószinór fogantyúját. Húzza meg az indítószinór fogantyúját, amíg a motor be nem indul.

Meleg motor indítása – (545FR, 545RX, 545RXT)

1. Állítsa a leállítókapcsolót (A) start pozícióba.
2. Nyomja le a gázadagoló-reteszt (B) és a gázadagolót (C).
3. Nyomja meg az indítógombot (D), közben továbbra is aktiválva a gázadagolót (C).
4. Engedje el a gázadagoló-reteszt és a gázadagolót.
5. Nyomja meg 10-szer az üzemanyagpumpát (E). Az üzemanyagpumpát nem szükséges teljes mértékben megtölteni.

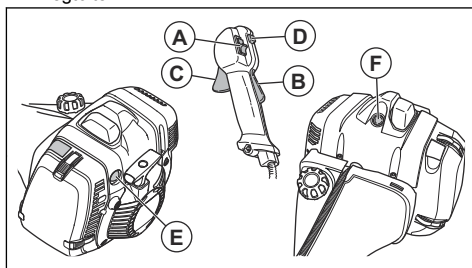

Megjegyzés: Ne használja a nyomáscsökkentő szelepet (F).

6. Húzza meg gyorsan erőből az indítószinór fogantyúját. Húzza meg az indítószinór fogantyúját, amíg a motor be nem indul.

A motor leállítás

- Állítsa a leállítókapcsolót a stop pozícióba.

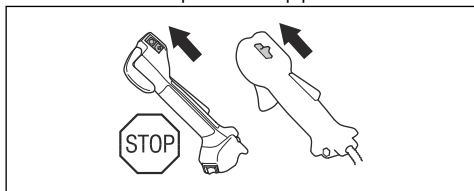

Fogantyúfűtés

Az 545FXT markolatában fűtőegységek találhatók. A gázfogantyún BE-KI kapcsoló található. A fűtőegységek bekapcsolva automatikusan 70 °C felett tartják a hőmérsékletet.

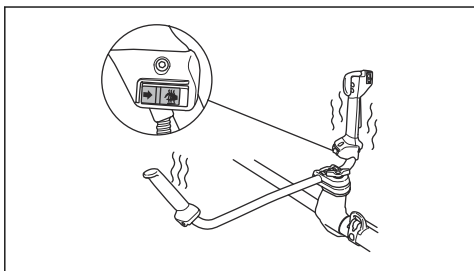

Késlökés

Késlökés az, amikor a termék gyorsan, nagy erővel oldalra mozdul. Akkor történik késlökés, ha a fűvágó kés vagy a fűrészláncsa olyan tárgynak ütközik, amit nem tud elvágni. A késlökés bármilyen irányba elmozdíthatja a terméket és a kezelőt is. A kezelő és a közelben állók testi épsége is veszélybe kerülhet.

Ennek kockázata olyan helyen nagyobb, ahol a vágott növény nehezen látható.

Ne vágjon a tárcsa feketével jelzett területével. A tárcsa sebessége és mozgása késlökést okozhat. A kockázat a vágott ág vastagságával növekszik.

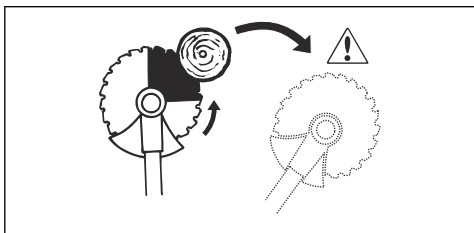

Általános munkavégzési utasítások



FIGYELMEZTETÉS: Legyen óvatos, ha feszülő fát vág. A vágás közben vagy a vágás végén váratlanul a helyére

mozdulhat, és ezzel a terméknek ütődve sérülést okozhat.

- Tisztítson meg egy nyílt területet a munkaterület egyik végén, és kezdje onnan a munkát.
- Szabályos vonalban haladjon végig a munkaterületen.

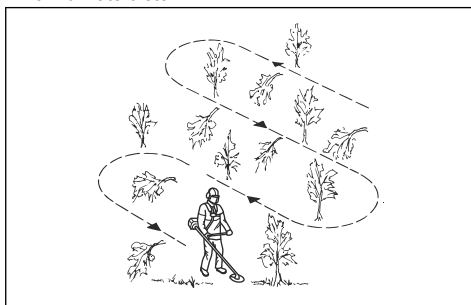

- Fordítsa a terméket teljesen balra és jobbra, minden fordulattal 4-5 méter széles területet megtisztítva.
- Tisztítson meg 75 méter hosszúságú területet, mielőtt visszaindul. Vigye magával az üzemanyagkannát is.
- Olyan útvonalat válasszon, amelyen keresztül a lehető legkevesebb árkon és akadályon kell átkelnie.
- Olyan irányba haladjon, hogy a szél a megtisztított területre döntse a levágott növényzetet.

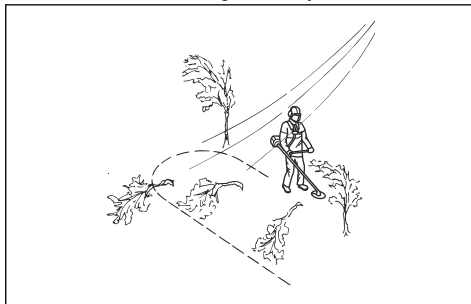

- Haladjon a lejtők mentén, ne azokon át.

Erdőritkítás fűrészláncsával

Fák kidöntése balra

Ahhoz, hogy a fa balra dőljön, a fa alsó részét jobbra kell tolni.

1. Adjon teljes gázt.
2. Helyezze a fűrészláncsát a fához az ábrának megfelelően.

3. Döntse meg a fűrésztrácsát és nyomja erősen jobbra le. Ezzel egy időben nyomja a fát a pengevédővel.

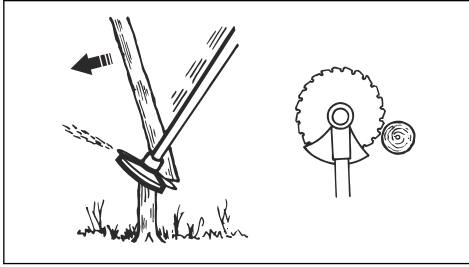

Fák kidöntése jobbra

Ahhoz, hogy a fa jobbra dőljön, a fa alsó részét balra kell tolni.

1. Adjon teljes gázt.
2. Helyezze a fűrésztrácsát a fához az ábrának megfelelően.
3. Döntse meg a fűrésztrácsát és nyomja erősen jobbra fel. Ezzel egy időben nyomja a fát a pengevédővel.

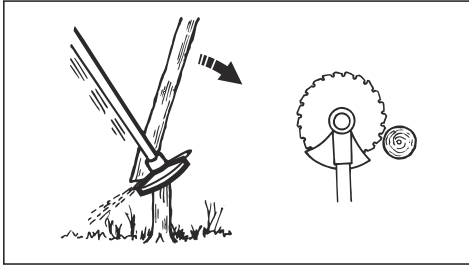

Fák kidöntése előre

Ahhoz, hogy a fa előre dőljön, a fa alsó részét hátrafelé kell tolni.

1. Adjon teljes gázt.
2. Helyezze a fűrésztrácsát a fához az ábrának megfelelően.
3. Húzza gyors mozdulattal előre a fűrésztrácsát.

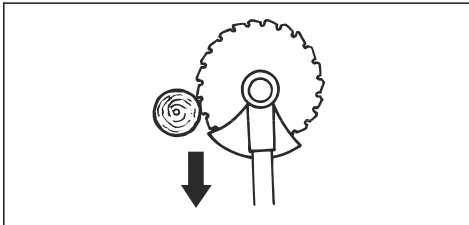

Nagyobb fák kidöntése

A nagyobb fákat két oldalról kell vágni.

1. Határozza meg, hogy melyik irányba fog dőlni a fa.
2. Adjon teljes gázt.

3. Ejtse meg az első vágást a fa dőlési oldalán.

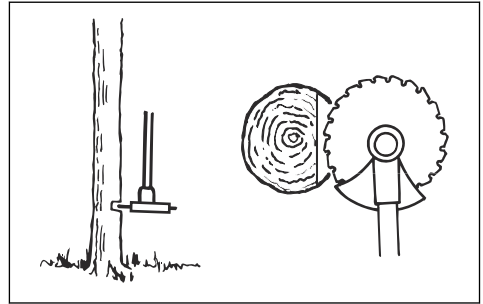

4. Vágja át a fát a másik oldalról.

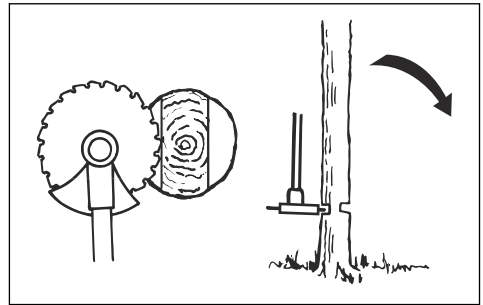

VIGYÁZAT: Ne próbálja hirtelen mozdulattal kihúzni a terméket, ha a fűrésztrácsa megakad. Ez károsíthatja a fűrésztrácsát, a szöghajtást, a tengelyt és a markolatot is. Engedje el a markolatot, tartsa a tengelyt két kézzel, majd óvatosan húzza ki a terméket.

Megjegyzés: A kisebb fákhöz alkalmazzon nagyobb vágónyomást. A nagyobb fákhöz alkalmazzon kisebb vágónyomást.

Bokorítás fűrésztrácsával

Ahhoz, hogy a fa balra dőljön, a fa alsó részét jobbra kell tolni.

- Vágja meg a vékony fákat és bokrokat.
- Mozgassa a terméket oldalról oldalra.
- Egy mozdulattal több fát is vágjon meg.

- Vékony fák csoportban:

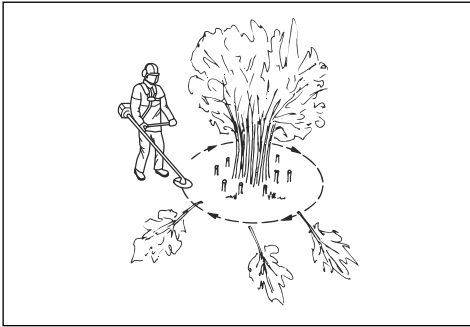

- Vágja a külső fákat magasan.
- Vágja a külső fákat a megfelelő magasságra.
- Vágnon középről. Ha nem fér hozzá a csoport középehez, vágja meg a külső fákat magasan, és hagyja kidőlni őket. Ezzel csökkentheti annak az esélyét, hogy a fűrésztárcsa megakad.

Fűritkítás fűvágó késsel



VIGYÁZAT: Ne használjon fűvágó kést és fűvágó pengét fán. A fűvágó késeket és a fűvágó pengéket csak magas vagy sűrű fűhöz használja.

- Mozgassa a terméket oldalról oldalra.
- A vágást jobbról balra kezdje végezni. A következő vágás előtt helyezze a terméket jobbra.
- A fűvágó kés bal oldalával vágjon.

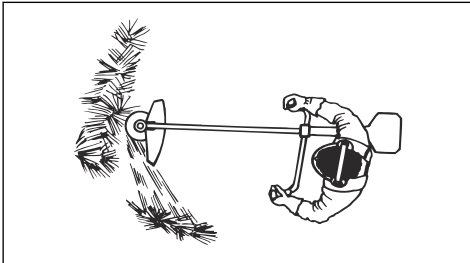

- Döntse balra a fűvágó kést, hogy a fű egy vonalba essen. Így könnyebben összegyűjthető.
- Stabilan, terpeszben támaszkodjon.
- Lépjen előre minden jobbra irányuló mozdulat után és vegyen fel stabil testhelyzetet a következő vágás előtt.
- Tartsa a támasztócsészét enyhe erővel a talajnak, hogy a fűvágó kés ne érje el a földet.
- Tartsa be ezeket az utasításokat, hogy csökkenthesse annak esélyét, hogy a levágott fű a fűvágó késekre tekeredik:
 - Adjon teljes gázt.
 - Ne érintse a levágott fűvet a fűvágó késsel, miközben a terméket balról jobbra mozdítja.

- A levágott fű összegyűjtése előtt állítsa le a motort és vegye le a terméket a hevederről. Helyezze a terméket a talajra.

Fűnyírás a szegélyvágó fej használatával

Fűszegély nyírás

1. Tartsa a szegélynyíró fejet közvetlenül a talajszint felett ferdén. Ne nyomja bele a damilt a fűbe.

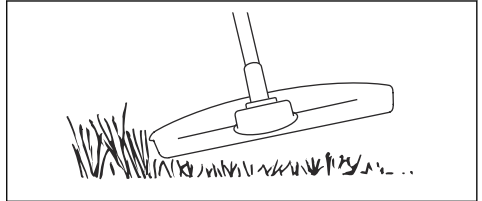

2. Csökkentse a fűvágó damil hosszát 10-12 cm-re.
3. Csökkentse a motor fordulatszámát, hogy megóvja a növényeket a károsodástól.
4. Csak 80% gázt adjon, amikor akadályok közelében végez fűnyírást.

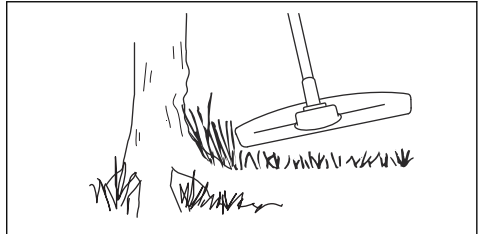

Fűritkítás fűvágó késsel

1. Fűvágó kést és fű vágófejet ne használjon fás szárú növényekhez.
2. A magas és erőteljes fű minden típusának ritkítása fűvágó késsel történik.
3. A fűvet oldalirányban ingaszerű mozgással kaszálja, a jobbról balra induló mozdulattal ritkíthat, a balról jobbra induló mozdulattal pedig visszatér kiinduló helyzetbe. A penge a bal oldalával dolgozzon („8 és 12 óra között”).
4. Ha a fűritkítás során a pengét kissé balra dönti, a fű rendbe gyűlik, amely megkönnyíti az összegyűjtést, például a gereblyézésnél.
5. Igyekezzen ritmikusan dolgozni. Álljon stabilan, lábait kissé szétvéve. A kiindulóhelyzetbe visszatérve lépjen előre, majd vesse meg újra lábát a talajon.
6. A támasztócsésze finoman érintkezzen a talajjal. A támasztócsésze rendeltetése, hogy ne engedje a pengét a talajnak ütközni.

7. Csökkentse a fűnyesedék penge körüli lerakódásának a kockázatát azzal, hogy mindig teljes gázon dolgozik, és elkerüli a korábban levágott nyesedéket visszalendítéskor.
8. Mielőtt a levágott anyagot összegyűjti, állítsa le a motort, akassza le a hámot, és tegye le a gépet a talajra.

Fűnyírás

1. A vágódamill a fű nyírásakor legyen párhuzamos a talajjal.

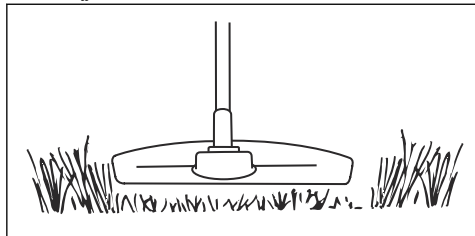

2. Ne nyomja le a talajra a damilfejet. Ezzel kárt tehet a termékben.
3. A fűnyírást kaszáló mozdulatokkal végezze. Dolgozzon teljes fordulatszámon.

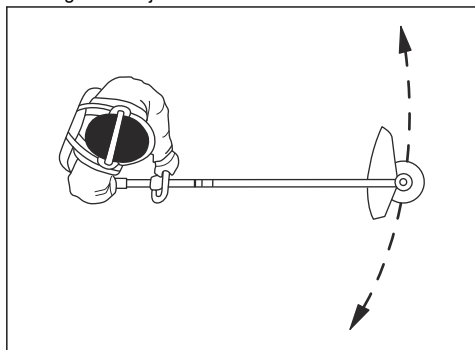

A fű seprése

A forgó zsinór légáramlatával eltávolíthatja a levágott fűvet a munkaterületről.

1. Tartsa a damilfejet és a zsinórt a talaj felett, arra párhuzamosan.
2. Adjon teljes gázt.
3. A szegélyvágó fejet oldalról oldalra mozgatva seperje a fűvet.



FIGYELMEZTETÉS: Minden alkalommal tisztítsa meg a damilfej borítását, amikor új vágózsinórt helyez fel, hogy egyensúlyt biztosíthasson és elkerülhesse a markolat vibrálását. Ellenőrizze és szükség esetén tisztítsa meg a szegélyvágó fej egyéb elemeit is.

Karbantartás

Bevezetés



FIGYELMEZTETÉS: Karbantartás előtt el kell olvasnia és meg kell értenie a biztonságról szóló fejezetet.

A gépen végzett minden szerviz- és javítási munkát szakképzettséget igényel. Garantáljuk a professzionális javítások és szervizelés lehetőségét. Ha márkakereskedője nem szervizműhely, forduljon hozzájuk a legközelebbi szervizműhellyel kapcsolatban.

Részletesebb információért lásd: www.husqvarna.com.

Karbantartási terv

Karbantartás	Naponta	Hetente	Havi
Tisztítsa meg a külső felületeket.	X		
Ellenőrizze a heveder épségét.	X		

Karbantartás	Naponta	Hetente	Havi
Keressen sérülést a heveder gyorskioldó mechanizmusán, és ellenőrizze annak megfelelő működését.	X		
Ellenőrizze a gázadagoló reteszét és a gázadagolót. Lásd: <i>A gázadagoló reteszének ellenőrzése</i> 42. oldalon.	X		
Győződjön meg arról, hogy a vágófelszerelés alapjáratí fordulatszámom nem forog.	X		
Ellenőrizze a leállítókapcsolót. Lásd: <i>A leállítókapcsoló ellenőrzése</i> 42. oldalon.	X		
Keressen sérülést és repedést a vágófelszerelés védőburkolatán.	X		
Ellenőrizze, hogy a fűrésztárcsa vagy fűvágó kés megfelelően van-e rögzítve. Ellenőrizze, hogy a fűrésztárcsa vagy fűvágó kés éles és sértetlen-e.	X		
Keressen sérülést és repedést a támkarimán. Ha sérült, cserélje ki.	X		
Nézze meg, van-e sérülés és repedés a damilfejen. Ha sérült, cserélje ki.	X		
Keressen sérülést a fogantyún és a markolaton; ellenőrizze, hogy megfelelően vannak-e rögzítve.	X		
Szorítsa meg teljesen a rögzítőcsavart a támasztócsészével ellátott vágófelszereléseken.	X		
Szorítsa meg teljesen a rögzítőanyát a rögzítőanyával ellátott vágófelszereléseken.	X		
Keressen sérülést a szállítási biztosítószerkezeten; ellenőrizze, hogy megfelelően csatlakoztatható.	X		
Keressen szivárgást a motoron, az üzemanyagtartályon és az üzemanyag-vezetékeken.	X		
Tisztítsa meg a légszűrőt. Ha sérült, cserélje ki.	X		
Húzza meg a csavarokat és az anyákat.	X		
Keressen sérülést az indítón és az indítózsinóron.		X	
Keressen sérülést és repedést a rezgéscsillapító egységeken. ⁹		X	
Ellenőrizze a gyújtógyertyát. Lásd: <i>A gyújtógyertya ellenőrzése</i> 63. oldalon.		X	
Tisztítsa ki a hűtőrendszert.		X	
Tisztítsa meg vagy cserélje a szikrafogó hálót.		X	
Tisztítsa meg a porlasztó külsejét és környezetét.		X	
Ellenőrizze, hogy a szöghajtás $\frac{3}{4}$ részig fel van-e töltve zsírral.		X	
Tisztítsa meg vagy cserélje a szikrafogó hálót. Lásd: <i>A hangfogó ellenőrzése</i> 43. oldalon.		X	
Ellenőrizze, hogy az üzemanyagszűrő nincs-e elszennyeződve, és hogy az üzemanyag-vezetékeken nincsenek-e repedések vagy egyéb sérülések. Szükség esetén cserélje ki.			X
Ellenőrizze az összes kábelt és csatlakozót.			X
Ellenőrizze, hogy nem kopott-e a tengelykapcsoló, a tengelykapcsoló-rugók és a tengelykapcsoló-dob. Szükség esetén cserélje ki az alkatrészeket.			X

⁹ Cserélje a rezgéscsillapító egységet minden évszak után, de legalább évente.

Karbantartás	Naponta	Hetente	Havi
Cserélje a gyújtógyertyát.			X
Kenje meg a hajtótengelyt. ¹⁰			X

Az alapjáratú fordulatszám beállítása

Az Ön Husqvarna terméke a káros kipufogógázok csökkentését előíró specifikációk szerint készült.

1. Az alapjáratú fordulatszám beállítása előtt gondoskodjon arról, hogy tiszta legyen a levegőszűrő és fel legyen szerelve a légszűrő fedél.
2. Az alapjáratú fordulatszám beállításához használja az alapjáratú fordulatszám beállító T csavart (ami „T” jelzéssel rendelkezik).
 - a) Csavarja a T jelzésű alapjárat-beállító csavart az óramutató járásával megegyező irányba, amíg a vágófelszerelés forogni nem kezd.

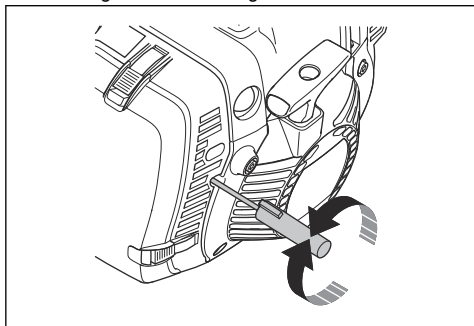

- b) Csavarja a T jelzésű alapjárat-beállító csavart az óramutató járásával ellenkező irányba, amíg a vágófelszerelés le nem áll.



FIGYELMEZTETÉS: Ha az alapjáratú fordulatszám beállításakor a vágófelszerelés tovább működik, forduljon az illetékes szakszervizhez. Ne használja a terméket addig, amíg az nincs megfelelően beállítva vagy megjavítva.

3. Az alapjáratú fordulatszám akkor van helyesen beállítva, ha a motor minden helyzetben egyenletesen jár. Az alapjáratú fordulatszámnak alacsonyabbnak kell lennie a vágófelszerelés forgásához szükséges fordulatszámánál.

Megjegyzés: Az ajánlott alapjáratú fordulatszámokkal kapcsolatban lásd: *Műszaki adatok*66. oldalon.

¹⁰ Három havonta.

A startgáz-fordulatszám beállítása (545FR, 545RX, 545RXT)

1. Járassa a motort alapjáraton.
2. Nyomja meg az indítógáz-adagoló reteszt. Lásd: *A termék áttekintése*37. oldalon.
3. Ha a startgáz-fordulatszám 4000 ford/percnél alacsonyabb, forgassa el a beállítócsavart (A) az óramutató járásával megegyező irányba. Amikor a vágófelszerelés forogni kezd, forgassa el a beállítócsavart (A) fél fordulattal az óramutató járásával megegyező irányba.

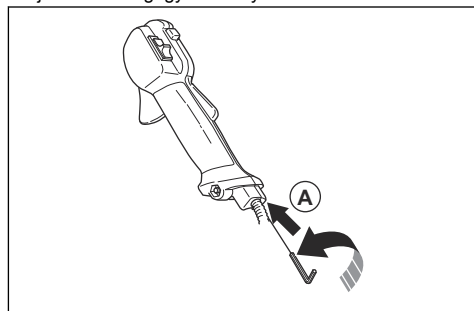

4. Ha a startgáz-fordulatszám 6500 ford/percnél magasabb, forgassa el a beállítócsavart (A) az óramutató járásával ellentétes irányba. Amikor a vágófelszerelés forogni kezd, forgassa el a beállítócsavart (A) fél fordulattal.

A hangfogó tisztítása



FIGYELMEZTETÉS: A hangfogó működés közben felforrósodik, alapjáratú fordulatszámán is. Tűz és égési sérülés veszélye.



FIGYELMEZTETÉS: A használt hangfogó/szikrafogó és szikrafogó-rögzítőfelület felületei rákeltő égéstermék-részecské lerakódásokat tartalmazhatnak. Annak érdekében, hogy a szikrafogó tisztításakor és/vagy szervizelésekor elkerülje az ilyen részecskék bőrrel való érintkezését vagy belélegzését, tartsa be az alábbi óvintézkedéseket:

- viseljen kesztyűt;

- a tisztítást és/vagy szervizelést jól szellőző helyen végezze;
- ne használjon sűrített levegőt a szikrafogó háló tisztításához;
- a szikrafogó tisztításakor használjon acélsörtéjű keféet, és a dörszőlő mozdulatokat a testével ellentétes irányban végezze.

1. Ha a termékéhez tartozó hangfogón szikrafogó háló van, hetente tisztítsa meg drótkéfével. Ha a szikrafogó háló sérült, cserélje ki.

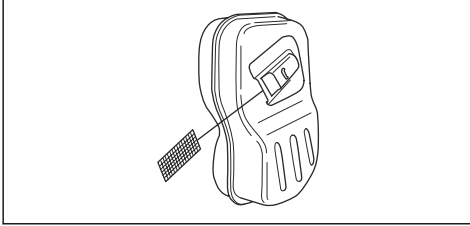

VIGYÁZAT: Az eltömődött szikrafogó háló a motor túlhevülését okozhatja, amely károsíthatja a hengert és a dugattyút.



VIGYÁZAT: Ha a szikrafogó háló gyakran eltömődik, vizsgálta meg a hangfogót szervizműhellyel.

A hűtőrendszer és az indítófogak tisztítása

A hűtőrendszer részei:

- A hengerfedél (A)
- Hűtőbordák a hengeren (B)
- Bordák a lendkeréken (C)
- Levegőbeömlő nyílás az indítón (D)
- Az indítófogak (E) a lendkeréken

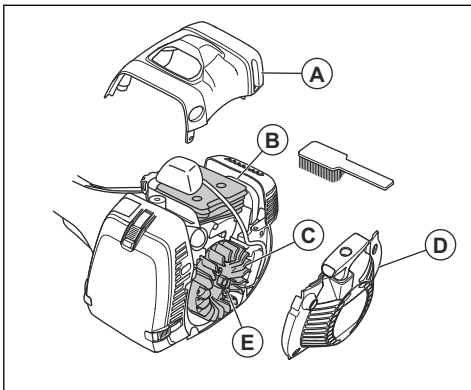

Tisztítsa meg a hűtőrendszert legalább hetente, vagy szükség esetén gyakrabban.

1. Vegye le az indító fedelét és a hengerfedelet.
2. Tisztítsa meg a hűtőrendszert kefével.
3. Keressen szennyeződést az indítófogakon és azok környezetében.
4. Tisztítsa meg az indítófogak környezetét kefével, hogy szabadon mozoghassanak.

Levegősűrő

Rendszeresen távolítsa el a port és a szennyeződést a levegősűrőről annak tisztán tartása és a következő problémák megelőzése érdekében:

- A karburátor működési hibái.
- A termék beindításakor fellépő problémák.
- A motor teljesítményének csökkenése.
- A motor alkatrészeinek megnövekedett mértékű kopása.
- Túl nagy üzemanyag-fogyasztás.

A papír levegősűrő ellenőrzése

1. Állítsa a hidegindítót hidegindítás helyzetbe.
2. Nyissa fel a légszűrő fedelét tartó három gyorsrögzítő kapcsot.
3. Vegye le a levegősűrő fedelét.
4. Vegye ki a levegősűrőt.

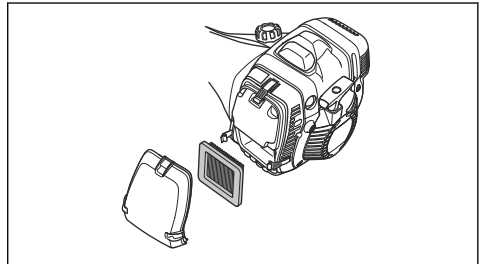

5. Vizsgálja meg és kefe segítségével tisztítsa meg a légszűrőházat.
6. Ellenőrizze a levegősűrőt. Ha a levegősűrő szennyezett vagy sérült, cserélje ki. Kizárólag jóváhagyott Husqvarna levegősűrőket használjon.



VIGYÁZAT: Ne hajlítsa meg vagy hajtja össze a levegősűrőt, mert ezzel kárt tehet benne. Cserélje ki a sérült levegősűrőt.

A nejlon levegősűrő tisztítása

1. Állítsa a hidegindítót hidegindítás helyzetbe.
2. Nyissa fel a légszűrő fedelét tartó három gyorsrögzítő kapcsot.
3. Vegye le a levegősűrő fedelét.

4. Vegye ki a levegőszűrőt.

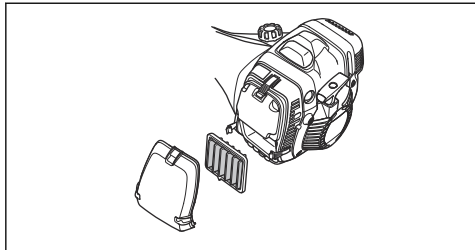

5. Vizsgálja meg és kefe segítségével tisztítsa meg a légszűrőházat.
6. Ellenőrizze a levegőszűrőt. Meleg szappanos víz segítségével tisztítsa meg a levegőszűrőt. Ha a levegőszűrő sérült vagy nem sikerül teljesen megtisztítani, cserélje ki. Kizárólag jóváhagyott Husqvarna levegőszűrőket használjon.



VIGYÁZAT: Ne hajlítsa meg vagy hajtsa össze a levegőszűrőt, mert ezzel kárt tehet benne. Cserélje ki a sérült levegőszűrőt.

Csere papír levegőszűrőről nejlón levegőszűrőre

Használjon nejlón levegőszűrőt, ha a hőmérséklet 5 °C alá esik.

1. Állítsa a hidegindítót hidegindítás helyzetbe.
2. Nyissa fel a légszűrő fedelét tartó három gyorsrögzítő kapcsot.
3. Vegye le a levegőszűrő fedelét.
4. Vegye ki a levegőszűrőt.

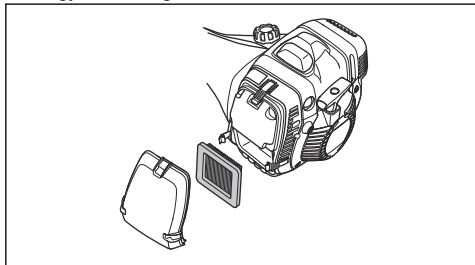

5. Vizsgálja meg és kefe segítségével tisztítsa meg a szűrőházat.
6. Ellenőrizze a szűrőt. Ha a szűrő szennyezett vagy sérült, cserélje.

7. Szerelje fel megfelelően a nejlón levegőszűrőt.

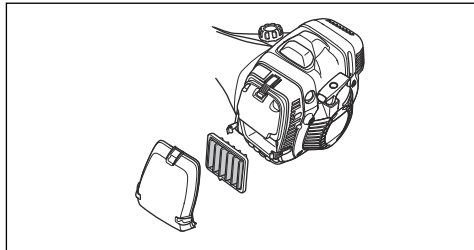

8. Rögzítse a levegőszűrő fedelét.
9. Zárja le a levegőszűrő fedelét tartó 3 gyorsrögzítő kapcsot.



VIGYÁZAT: Ne hajlítsa meg vagy hajtsa össze a szűrőt, mert ezzel kárt tehet benne. A sérült szűrőt mindig ki kell cserélni.

A szőghajtás kenése

1. Távolítsa el a vágószerkezetet.
2. Helyezze el úgy a terméket, hogy a zsírzódugó a legmagasabb pozícióban legyen.
3. Távolítsa el a zsírzódugót.

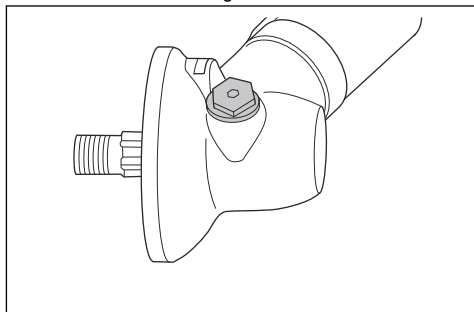

4. Nézzon be a zsírzódugó nyílásába, és forgassa el a hajtótengelyt. A zsír szintjének (A) egy szintben kell lennie a fogaskerekek felső szélével (B).

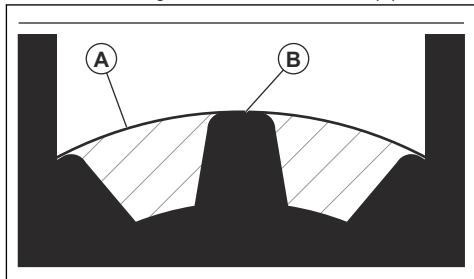

5. Ha a zsírszint túl alacsony, tölts fel a szöghajtást Husqvarna szöghajtászsírral. A töltést végezze lassan, és forgassa a hajtótengelyt a szöghajtászsír betöltése közben, majd álljon meg a megfelelő szintnél (B).



VIGYÁZAT: A nem megfelelő mennyiségű zsír károsíthatja a szöghajtást.

6. Helyezze fel a zsírzódugót.

Meghajtótengely

A meghajtótengelyt 3 havonta kenje meg. Ha bizonytalan a feladatot illetően, bízza szervizműhelyre.

A záróanya rögzítése és eltávolítása



FIGYELMEZTETÉS: Állítsa le a motort, húzzon védőkesztyűt, és legyen óvatos a vágófelszerelés élei környékén.

A záróanya segítségével bizonyos típusú vágófelszereléseket rögzíthet. A záróanya balmenetes.

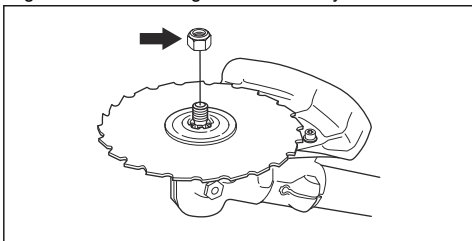

- Használjon olyan csőkulcsot, amelynek szára elég hosszú ahhoz, hogy kezét a vágófelszerelés védőburkolata mögött tarthassa. Az ábrán szereplő nyíl azt a területet jelzi, ahol biztonságosan használhatja a csőkulcsot.

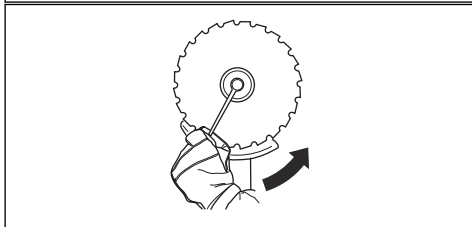
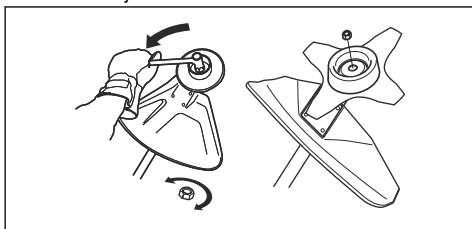

- A záróanya rögzítéséhez szorítsa meg azt a vágófelszerelés forgásával ellentétes irányba húzva.
- A záróanya eltávolításához lazítsa meg azt a vágófelszerelés forgásának megfelelő irányban csavarva.
- Tartsa számon, hogy hányszor szereli le, majd vissza a záróanyát. Cserélje le körülbelül tíz alkalom után.

Megjegyzés: Győződjön meg, hogy a záróanya kézzel nem forgatható. Cserélje a záróanyát, ha a nejlontétnek nincs legalább 1,5 Nm-es ellenállása.

A fűvágó kés és a fűvágó penge élezése



FIGYELMEZTETÉS: Állítsa le a motort. Használjon védőkesztyűt.

- A fűvágó kés és a fűvágó penge megfelelő élezéséhez olvassa el a vágófelszerelés használati útmutatóját.
- Az egyensúly megtartása érdekében minden oldalt egyenlő mértékben élezzen meg.
- Szimplavágású lapos reszelőt használjon.

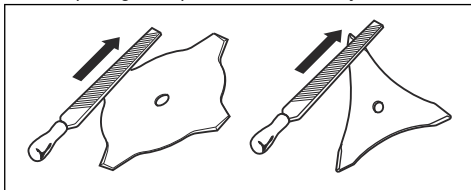

FIGYELMEZTETÉS: A sérült pengéket cserélje le. Ne próbáljon használhatóvá tenni elgörbült vagy megcsavarodott pengét.

A fűrésztárcsa élezése



FIGYELMEZTETÉS: Állítsa le a motort. Használjon védőkesztyűt.

- A tárcsa helyes élezéséhez olvassa el a hozzá tartozó használati útmutatót.

- Győződjön meg arról, hogy a terméket és a pengét megfelelően alátámasztotta az élezéshez.

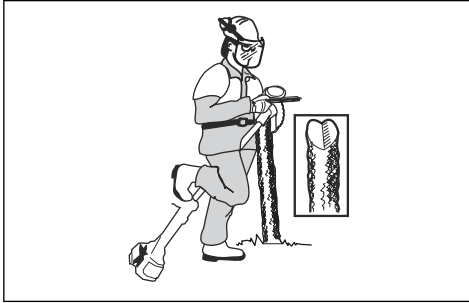

- Használjon 5,5 mm-es kerek reszelőt, tartóval együtt.

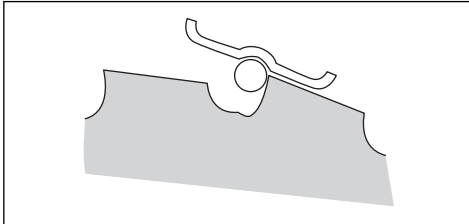

- Tartsa a reszelőt 15°-os szögben.
- Élezze meg a fűrészlánc egyik fogát jobbra, a következőt pedig balra, az ábra szerint.

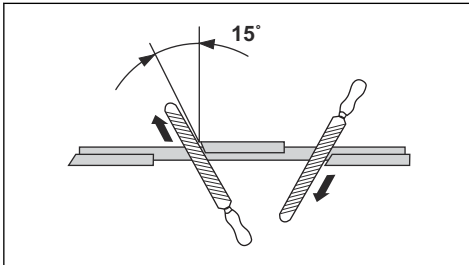

Megjegyzés: Ha a penge erősen kopott, élezze meg a fogak oldalait lapos reszelővel. Ezután élezze meg őket kerek reszelővel is.

- A penge egyensúlyának megtartása érdekében minden oldalt egyenlő mértékben élezzen meg.

- Igazítsa a fogakat 1 mm-hez az ajánlott igazítóeszkővel. Kövesse a penge használati útmutatóját.

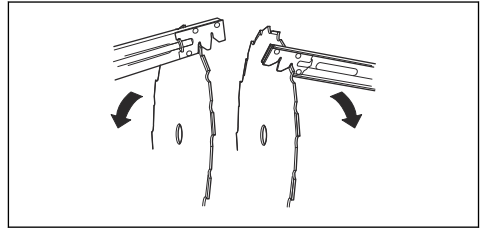

FIGYELMEZTETÉS: A sérült pengéket cserélje le. Ne próbáljon használhatóvá tenni elgöbült vagy megcsavarodott pengét.

A gyújtógyertya ellenőrzése.



VIGYÁZAT: Használja mindig az előírt típusú gyújtógyertyát. A nem megfelelő gyújtógyertya károsíthatja a terméket.

- Vizsgálja meg a gyújtógyertyát, ha gyenge a motor, nehezen indul, vagy egyenetlen az alapjárata.
- A gyújtógyertya elektródái közötti lerakódások kialakulásának csökkentése érdekében tartsa be az alábbi utasításokat:
 - a) gondoskodjon az alapjárat fordulatszám megfelelő beállításáról;
 - b) gondoskodjon a megfelelő üzemanyag-keverékről;
 - c) gondoskodjon a levegőszűrő tisztaságáról.
- Ha a gyújtógyertya piszkos, tisztítsa meg, és ellenőrizze, hogy a szikraköz megfelelő-e, lásd: *Műszaki adatok66. oldalon.*

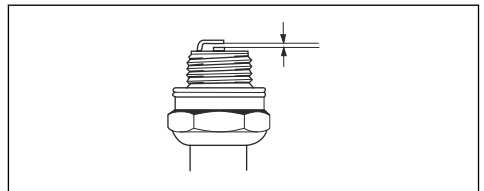

- Szükség esetén cserélje ki a gyújtógyertyát.

Téli használat

Ha hideg vagy havas időben használja a terméket, az alábbi problémákkal szembesülhet:

- A motorhőmérséklet túl alacsonnyá válik.
- Jég képződik a levegőszűrőn vagy a porlasztón.

A jég eltávolítása a levegőszűrőről és a porlasztóról

- Helyezzen részlegesen egy fedelet az indítómotor levegőbeömlő nyílására, hogy használat közben növelje a hőmérsékletet.
- Használja a hangfogó által leadott hő a porlasztóhoz áramló levegő hőmérsékletének növeléséhez.

A termék beállítása hideg környezetbe

Ha a hőmérséklet 5 °C vagy annál hidegebb, beállítás szükséges a működési problémák elkerülésének érdekében.

- Csatlakoztassa a légcsatornát az ábrának megfelelően. Győződjön meg arról, hogy a nyíl a téli üzemmód szimbólumának irányába mutat.

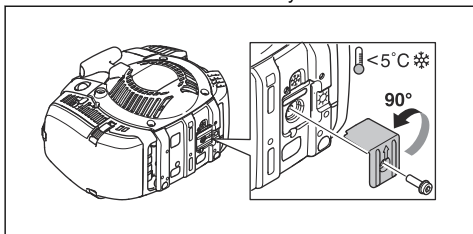

- Ha a terméket hóban vagy 5 °C alatti hőmérséklet mellett használja, helyezzen fedelet az indítóra.

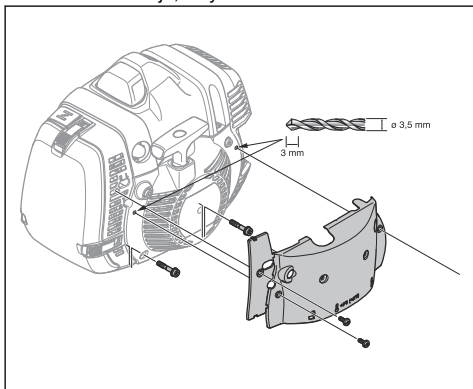

- Cserélje le a papírszűrőt egy, a téli üzemi körülményekhez jóváhagyott nejlon levegőszűrőre. Lásd: *Csere papír levegőszűrőről nejlon levegőszűrőre* 61. oldalon.



VIGYÁZAT: Ne használja a terméket 5 °C feletti hőmérsékleten, ha téli üzemmóddhoz van konfigurálva. Ezzel a motor túlhevülhet és károsodhat. Gondoskodjon róla, hogy a téli üzemmóddal kapcsolatos módosítások el legyenek távolítva, ha a terméket 5 °C feletti hőmérséklet mellett használja.

A gázbowden kenése

545FXT

Megjegyzés: A gázbowden gyári kenéssel érkezik. Szükség esetén kenje meg a gázbowdent.

1. Vegye le a védőburkolatot.
2. Vegye le a hengerfedeleket, hogy hozzáférhessen a gázbowden gumiharangjaihoz.
3. Ellenőrizze, hogy a gumiharangok nem tágulnak-e.

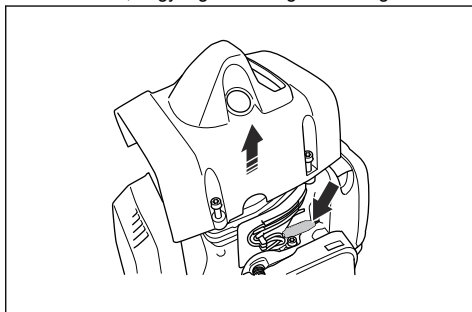

4. Vegye le a zsírzőszemeken lévő dugót.
5. Használjon fagyálló spray-t 2 mm-es szórócsővel. Kis sorozatokban fújjon.

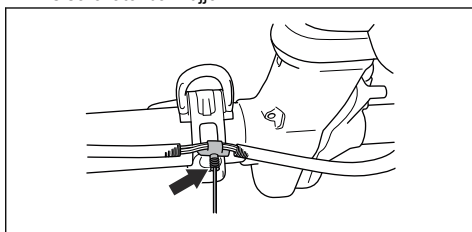

6. Szerelje vissza a hengerfedeleket és a védőburkolatot.

Hibaelhárítás

A motor nem indul

Ellenőrzés	Lehetséges ok	Eljárás
Leállítókapcsoló.	A leállítókapcsoló a stop pozícióban van.	A leállítókapcsoló cseréjét hivatalos szervizműhellyel végeztesse el.
Indítófogak.	Az indítófogak nem tudnak szabadon mozogni.	Vegye le az indító fedelét és tisztítsa meg az indítófogak környezetét. Lásd: <i>A hűtőrendszer és az indítófogak tisztítása</i> 60. oldalon. Kérje hivatalos szakszerviz segítségét a karbantartáshoz.
Üzemanyagtartály.	Nem megfelelő üzemanyag.	Engedje le az üzemanyagtartályt és töltsön be megfelelő üzemanyagot.
Porlasztó	Helytelenül beállított alapjárat fordulatszám	Állítsa be az alapjárat fordulatszámot a T alapjárat-beállító csavarral.
Gyújtógyertya.	A gyújtógyertya koszos vagy nedves.	Bizonyosodjon meg róla, hogy a gyújtógyertya száraz és tiszta.
	A gyújtógyertya szikraköze nem megfelelő.	Tisztítsa meg a gyújtógyertyát. Ellenőrizze, hogy megfelelő-e a szikraköz. Ellenőrizze, hogy a gyújtógyertyának van-e zavarászűrője. A helyes szikraközt illetően tekintse át a következőt: <i>Műszaki adatok</i> 66. oldalon.
	A gyújtógyertya kilazult.	Húzza meg a gyújtógyertyát.
Üzemanyagszűrő	Eltömődött az üzemanyagszűrő.	Cserélje ki az üzemanyagszűrőt.

A motor elindul, de leáll

Ellenőrzés	Lehetséges ok	Eljárás
Üzemanyagtartály	Nem megfelelő üzemanyag.	Engedje le az üzemanyagtartályt és töltsön be megfelelő üzemanyagot.
Üzemanyagszűrő	Eltömődött az üzemanyagszűrő.	Cserélje ki az üzemanyagszűrőt.
Porlasztó	Az alapjárat fordulatszám nem megfelelően beállítva.	Állítsa be az alapjárat fordulatszámot a T alapjárat-beállító csavarral.
Légszűrő	Eltömődött a levegőszűrő.	Légszűrő tisztítása.

Szállítás, tárolás és ártalmatlanítás

Szállítás és raktározás

- Szállítás vagy tárolás előtt hagyja lehűlni a terméket.
- Hosszú távú tárolás előtt vegye le a gyertyapipát.
- Szállításkor rögzítse a terméket. Győződjön meg arról, hogy nem tud elmozdulni.
- Győződjön meg arról, hogy szállítás és tárolás során nincs esély üzemanyag-szivárgásra, üzemanyagpótlók szivárgására, szikrák keletkezésére és tűzre.
- Szállításhoz és tároláshoz helyezze fel a szállítási biztosítószerkezetet.
- Hosszú távú tárolás előtt tisztítsa meg a terméket és végezzen rajta karbantartást.

Hulladékkezelés

- Kövesse a helyi újrahasznosítási előírásokat és a vonatkozó szabályozásokat.
- A használt vagy felesleges vegyi anyagokat, például az olajat vagy az üzemanyagot, adja le egy szervizközpontban vagy egy erre kijelölt gyűjtőponton.
- A már nem használt terméket, küldje vissza a Husqvarna kereskedőhöz, vagy adja le egy újrahasznosítási ponton.

Műszaki adatok

Műszaki adatok

	545FR	545RX	545RXT
Motor			
Hengerűrtartalom, cm ³	45,7	45,7	45,7
Üresjárat fordulatszám, ford./perc	2700	2700	2700
Kimenőtengely fordulatszáma, ford./perc	10100	8800	8800
Legnagyobb motorteljesítmény az ISO 8893 szerint, kW/hp @ ford/perc	2,1/2,8 @ 9000	2,1/2,8 @ 9000	2,1/2,8 @ 9000
Katalizátoros hangtompító	Nem	Nem	Nem
Gyújtásrendszer			
Gyújtógyertya	NGK CMR6H	NGK CMR6H	NGK CMR6H
Elektródahézag, mm	0,5	0,5	0,5
Üzemanyag			
Üzemanyagtartály űrtartalma, l/cm ³	0,9/900	0,9/900	0,9/900
Tömeg			
Tömeg, kg	8,2	8,9	8,7
Zajkibocsátás ¹¹			
Hangteljesítményszint, mért dB (A) érték	113	115	115
Hangteljesítményszint, garantált, L _{WA} dB (A)	114	117	117

¹¹ A környezetben a 2000/14/EK sz. EK irányelvvel összhangban hangteljesítményként mért zajkibocsátás (LWA). A gép jelentésben szereplő hangteljesítményszintjét a legmagasabb szintet produkáló eredeti vágófel-szereléssel mérték. A garantált és a mért hangteljesítmény közötti különbségnek az az oka, hogy a garantált hangteljesítmény tartalmazza a mérési eredményben lévő ingadozást és az azonos modellű gépek közti eltéréseket is a 2000/14/EK jelű irányelv értelmében.

	545FR	545RX	545RXT
Zajszintek ¹²			
A kezelő hallószervére gyakorolt, EN ISO 11806 és ISO 22868 szerint mért hangnyomásszint dB(A):			
Damilfejvel ellátva (eredeti)	100	100	100
Fűvágó késsel ellátva (eredeti)	100	100	100
Fűrészlárcsával ellátva (eredeti)	100	–	–
Rezgésszintek ¹³			
Az EN ISO 11806 és az ISO 22867 szabvány szerint mért ekvivalens rezgésszintek ($a_{hv,eq}$) a fogantyún, m/s ² :			
Damilfejvel ellátva (eredeti), bal/jobb	3,6/3,8	3,2/2,9	3,2/2,9
Fűvágó késsel ellátva (eredeti), bal/jobb	3,3/3,0	2,9/2,4	2,9/2,4
Fűrészpengével ellátva (eredeti), bal/jobb	2,8/3,2	–	–

Műszaki adatok

	545FX	545FXT	545F
Motor			
Hengerűrtartalom, cm ³	45,7	45,7	45,7
Üresjárat fordulatszám, ford./perc	2700	2700	2700
Kimenőtengely fordulatszáma, ford./perc	9600	9600	9600
Legnagyobb motorteljesítmény az ISO 8893 szerint, kW/hp @ ford/perc	2,2/2,9 @ 9000	2,2/2,9 @ 9000	2,0/2,7 @ 9000
Katalizátoros hangtompító	Nem	Nem	Nem
Gyújtásrendszer			
Gyújtógyertya	NGK CMR6H	NGK CMR6H	NGK CMR6H
Elektródahézag, mm	0,5	0,5	0,5
Üzemanyag			
Üzemanyagtartály űrtartalma, l/cm ³	0,9/900	0,9/900	0,9/900
Tömeg			
Tömeg, kg	8,2	8,4	8,4
Zajkibocsátás ¹⁴			

¹² A gép ekvivalens hangnyomásszintjére vonatkozó jelentési adatok az 1 dB (A) tipikus statisztikus ingadozásával (szórásával) rendelkeznek.

¹³ Az ekvivalens rezgésszintre vonatkozó jelentési adatok az 1 m/s² tipikus statisztikus ingadozásával (szórásával) rendelkeznek.

¹⁴ A környezetben a 2000/14/EK sz. EK irányelvvel összhangban hangteljesítményként mért zajkibocsátás (L_{WA}). A gép jelentésben szereplő hangteljesítményszintjét a legmagasabb szintet produkáló eredeti vágófel-szereléssel mérték. A garantált és a mért hangteljesítmény közötti különbségnek az az oka, hogy a garantált hangteljesítmény tartalmazza a mérési eredményben lévő ingadozást és az azonos modellű gépek közti eltéréseket is a 2000/14/EK jelű irányelv értelmében.

	545FX	545FXT	545F
Hangteljesítményszint, mért dB (A) érték	113	113	113
Hangteljesítményszint, garantált, L _{WA} dB (A)	114	114	114
Zajszintek ¹⁵			
A kezelő hallószervére gyakorolt, EN ISO 11806 és ISO 22868 szerint mért hangnyomásszint dB(A):			
Damilfejjel ellátva (eredeti)	–	–	–
Fűvágó késsel ellátva (eredeti)	–	–	–
Fűrészlárcsával ellátva (eredeti)	99	99	99
Rezgésszintek ¹⁶			
Az EN ISO 11806 és az ISO 22867 szabvány szerint mért ekvivalens rezgésszintek (a _{hν,eq}) a fogantyún, m/s ² :			
Damilfejjel ellátva (eredeti), bal/jobb	–	–	–
Fűvágó késsel ellátva (eredeti), bal/jobb	–	–	–
Fűrészpengével ellátva (eredeti), bal/jobb	2,0/3,2	2,0/3,2	2,7/3,2

Tartozékok

Tartozékok az 545FR modellhez

Eredeti tartozékok	Kiegészítő típusa	Vágófelszerelés védőburkolata, cikksz.
Pengék/kések központi furata, Ø 25,4 mm	Kimenőtengely csavarmenete: M12	
Fűvágó kés/fűvágó penge	Multi 255-3 (Ø 255, 3 fog)	537 28 85-01 / 544 46 43-05
	Multi 275-4 (Ø 275, 4 fog)	537 28 85-01 / 544 46 43-05
	Multi 300-3 (Ø 300 3 fog)	537 28 85-01 / 544 46 43-05
Fűrészlárcsa	Maxi XS 200-22 (Ø 200, 22 fog)	537 31 09-01
	Scarlet 200-22 (Ø 200, 22 fog)	537 31 09-01
Műanyag kések	Tricut Ø 300 mm (a külön pengék cikksz. 531 01 77-15)	537 28 85-01 / 544 46 43-05
Damilfej	Trimmy S II (Ø 2,4–3,3 mm-es szál)	503 95 43-01 / 544 46 43-05
	Auto 55 (Ø 2,7–3,3 mm-es szál)	503 95 43-01 / 544 46 43-05
	T45x (Ø 2,7–3,3 mm-es szál)	503 95 43-01 / 544 46 43-05
Támasztócsésze	Fix	

¹⁵ A gép ekvivalens hangnyomásszintjére vonatkozó jelentési adatok az 1 dB (A) tipikus statisztikus ingadozásával (szórásával) rendelkeznek.

¹⁶ A rezgésszintre vonatkozó jelentési adatok az 1 m/s² tipikus statisztikus ingadozásával (szórásával) rendelkeznek.

Eredeti tartozékok	Kiegészítő típusa	Vágófelszerelés védőburkolata, cikksz.
Shredder kés		544 02 65-02

Tartozékok az 545F 545FX és 545FXT modellhez

Eredeti tartozékok	Kiegészítő típusa	Vágófelszerelés védőburkolata, cikksz.
Pengék/kések központi furata, Ø 25,4 mm	Kimenőtengely csavarmenete: M12	
Fűvágó kés/fűvágó penge	Multi 255-3 (Ø 255, 3 fog)	537 29 74-01 / 544 46 43-05
	Multi 275-4 (Ø 275, 4 fog)	537 29 74-01 / 544 46 43-05
	Multi 300-3 (Ø 300 3 fog)	537 29 74-01 / 544 46 43-05
Fűrészlárcsa	Maxi 200-26 (Ø 200, 26 fog)	574 53 26-01
	Scarlet 200-22 (Ø 200, 22 fog)	574 53 26-01
	Scarlet 225-24 (Ø 225, 24 fog)	574 50 67-02
	Maxi 225-24T BACHO (Ø 225, 24 fog)	574 50 67-02
Műanyag kések	Tricut Ø 300 mm (a külön pengék cikksz. száma 531 01 77-15)	537 29 74-01 / 544 46 43-05
Damilfej	Trimmy S II (Ø 2,4–3,3 mm-es szál)	537 29 73-01 / 544 46 43-05
	Auto 55 (Ø 2,7–3,3 mm-es szál)	537 29 73-01 / 544 46 43-05
	T45x (Ø 2,7–3,3 mm-es szál)	537 29 73-01 / 544 46 43-05
	T55x (Ø 2,7–3,3 mm-es szál)	537 29 73-01 / 544 46 43-05
Támasztócsésze	Fix	

Tartozékok a következőkhöz: 545RX, 545RXT

Eredeti tartozékok	Kiegészítő típusa	Vágófelszerelés védőburkolata, cikksz.
Pengék/kések központi furata, Ø 25,4 mm	Kimenőtengely csavarmenete: M12	
Fűvágó kés/fűvágó penge	Multi 255-3 (Ø 255, 3 fog)	537 28 85-01 / 544 46 43-05
	Multi 275-4 (Ø 275, 4 fog)	537 28 85-01 / 544 46 43-05
	Multi 300-3 (Ø 300 3 fog)	537 28 85-01 / 544 46 43-05
Fűrészlárcsa	Maxi XS 200-22 (Ø 200, 22 fog)	537 31 09-01
	Scarlet 200-22 (Ø 200, 22 fog)	537 31 09-01

Eredeti tartozékok	Kiegészítő típusa	Vágófelszerelés védőburkolata, cikksz.
Műanyag kések	Tricut Ø 300 mm (a külön pengék cikksz. 531 01 77-15)	537 28 85-01 / 544 46 43-05
Damilfej	Trimmy S II (Ø 2,4–3,3 mm-es szál)	503 95 43-01 / 544 46 43-05
	Auto 55 (Ø 2,7-3,3 mm-es szál)	503 95 43-01 / 544 46 43-05
	T45x (Ø 2,7–3,3 mm-es szál)	503 95 43-01 / 544 46 43-05
Támasztócsésze	Fix	

Megfelelőségi nyilatkozat

EU megfelelési nyilatkozat

A **Husqvarna AB**, SE-561 82 Huskvarna, Sweden (tel.: +46-36-146500), a saját felelősségére kijelenti, hogy a termék:

Leírás	Fűkaszák
Márka	Husqvarna
Típus/modell	545FR, 545FX, 545FXT, 545RX, 545RXT, 545F
Megjelölés	2016-os és újabb sorozatszámok

teljes mértékben megfelelnek a következő EU-irányelveknek és szabályozásoknak:

Szabályozás	Leírás
2006/42/EK	„gépre vonatkozó”
2014/30/EU	„elektromágneses megfelelésre vonatkozó”
2000/14/EK	„környezeti zajkibocsátásra vonatkozó”
2011/65/EU	„az egyes veszélyes anyagok elektromos és elektronikus berendezésekben való alkalmazásának korlátozására vonatkozó”

valamint hogy az alábbi szabványok és/vagy műszaki előírások kerültek alkalmazásra: EN ISO 12100:2010, EN ISO 14982:2009, EN IEC 63000:2018, EN ISO 11806-1:2011



A SMP Svensk Maskinprovning AB, Box 4053, SE-904 03 Umeå, Sweden önkéntes típusvizsgálatot végzett a 2006/42/EK irányelv IX. melléklete szerint.

Tanúsítvány száma: SEC/11/2294 - 545FR, SEC/11/2293 - 545RX, RXT, SEC/11/2292 - 545F, 545FX, 545FXT.

A SMP Svensk Maskinprovning AB a tanács 2000/14/EK irányelve V. függelékének való megfelelést is igazolta.

A zajkibocsátásra vonatkozó tájékoztatást illetően tekintse át a következőt: *Műszaki adatok66. oldalon.*

Huskvarna, 2023-07-01

Stefan Holmberg, a Husqvarna AB fejlesztési Igazgatója

A műszaki dokumentációk felelőse

SPIS TREŚCI

Wstęp.....	72	Transport, przechowywanie i utylizacja.....	102
Bezpieczeństwo.....	74	Dane techniczne.....	102
Montaż.....	81	Akcesoria.....	105
Przeznaczenie.....	86	Deklaracja zgodności.....	107
Przegląd.....	93	Załącznik.....	143
Rozwiązywanie problemów.....	101		

Wstęp

Opis produktu

Niniejszy produkt jest wykaszarką do trawy z silnikiem spalinywym.

Nieustannie prowadzone są prace w celu zwiększenia bezpieczeństwa użytkownika i wydajności pracy. Dodatkowe informacje można uzyskać w punkcie serwisowym.

Przeznaczenie

Produktu należy używać wraz z ostrzem tnącym, tarczą tnącą do trawy lub głowicą żyłkową do ścinania różnego rodzaju roślin. Nie używać produktu do innych zadań

Przegląd produktu

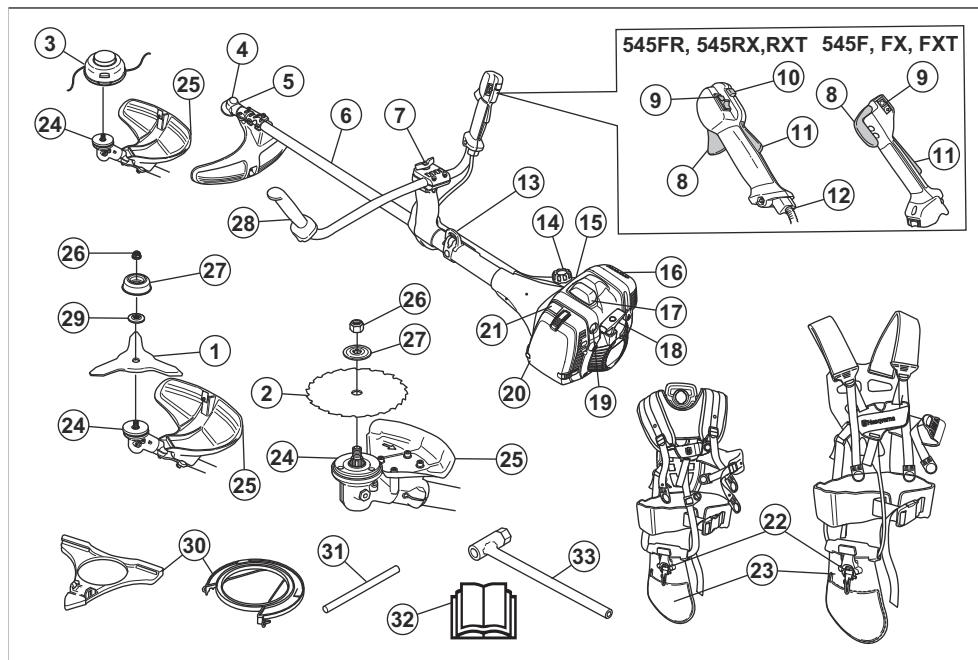

1. Tarcza tnąca do trawy

2. Tarcza tnąca

3. Głowica żyłkowa
4. Przekładnia zębata stożkowa
5. Korek wlewu smaru, przekładnia zębata stożkowa
6. Wałek
7. Regulacja uchwytu
8. Manetka gazu
9. Przycisk stop
10. Przycisk obrotów rozruchowych
11. Blokada manetki gazu
12. Regulacja linki przepustnicy
13. Zaczep
14. Zbiornik paliwa
15. Zawór dekompresyjny
16. Tłumik
17. Fajka świecy zapłonowej i świeca zapłonowa, pod pokrywą
18. Rączka linki rozrusznika
19. Gruszka pompki paliwa
20. Pokrywa filtra powietrza
21. Dźwignia ssania
22. Szelki, mechanizm rozpinania awaryjnego
23. Szelki, poduszka biodrowa
24. Tarcza zabierakowa
25. Osłona osprzętu tnącego
26. Przeciwnakrętka
27. Talerz dystansowy
28. Uchwyt sterowniczy
29. Kołnierz oporowy
30. Osłona transportowa
31. Kołek blokujący
32. Instrukcja obsługi
33. Klucz nasadowy

Symbole znajdujące się na produkcie



Stop.



OSTRZEŻENIE! Należy zachować ostrożność i prawidłowo korzystać z produktu. Produkt może spowodować poważne obrażenia ciała lub śmierć operatora lub innych osób.



Przed przystąpieniem do pracy należy dokładnie i ze zrozumieniem zapoznać się z treścią niniejszej instrukcji obsługi.



Stosować kask ochronny w miejscach zagrożonych spadającymi obiektami. Stosować atestowane ochronniki słuchu. Stosować atestowane środki ochrony oczu.



Maksymalna prędkość wałka zdawczego.



Produkt jest zgodny z odpowiednimi dyrektywami WE.



Ten produkt jest zgodny z przepisami obowiązującymi w Wielkiej Brytanii.



Należy pamiętać o niebezpieczeństwie wyrzucania cząstek ciał stałych, które mogą spowodować obrażenia ciała.



Podczas korzystania z produktu należy zachować minimalną odległość 15 m od innych osób lub zwierząt.



Ryzyko niekontrolowanych ruchów ostrza, jeżeli osprzęt tnący dotknie przedmiotu, który nie zostanie natychmiastowo odcięty. Produkt może odciąć części ciała. Podczas korzystania z produktu należy zachować minimalną odległość 15 m od innych osób lub zwierząt.



Nosić rękawice ochronne.



Stosować mocne, przeciwpoślizgowe obuwie ochronne.



Gruszka pompki paliwa.



Ssanie.



Dysza regulacyjna obrotów biegu jałowego.



Iglica wysokich obrotów.

 Iglica niskich obrotów.

 Paliwo.

 Zawór dekompresyjny.

 Podgrzewanie uchwytu.

 Używać wyłącznie elastycznej żyłki tnącej. Nie używać metalowego osprzętu tnącego. Stosować z osłoną do koszenia trawy.

 Etykieta emisji hałasu do środowiska zgodna z dyrektywami oraz przepisami UE i Wielkiej Brytanii (a także prawem Nowej Południowej Walii). Gwarantowany poziom mocy akustycznej urządzenia jest określony w *Dane techniczne na stronie 102* oraz na etykiecie.

yyyywwxxxx

Tabliczka znamionowa zawiera numer seryjny. **yyyy** to rok produkcji, a **ww** oznacza tydzień produkcji.

Uwaga: Pozostałe symbole/naklejki samoprzylepne umieszczone na produkcie dotyczą wymogów związanych z certyfikatami w innych obszarach komercyjnych.

Uszkodzenie produktu

Nie odpowiadamy za uszkodzenia naszego produktu, w przypadku gdy:

- produkt jest nieprawidłowo naprawiany.
- produkt jest naprawiany przy użyciu części nie pochodzących od producenta lub niezatwierdzonych przez producenta.
- produkt jest wyposażony w akcesoria nie pochodzące od producenta lub niezatwierdzone przez producenta.
- produkt nie jest naprawiany w autoryzowanym centrum serwisowym lub przez autoryzowaną placówkę.

Emisje Euro V



OSTRZEŻENIE: Ingerencja w silnik powoduje unieważnienie europejskiego zatwierdzenia typu produktu.

Bezpieczeństwo

Definicje dotyczące bezpieczeństwa

Ostrzeżenia, uwagi i informacje są używane do zwrócenia uwagi na szczególnie ważne sekcje instrukcji obsługi.



OSTRZEŻENIE: Jest używane, gdy istnieje ryzyko poważnych obrażeń, śmierci operatora lub uszkodzenia otoczenia w wyniku nieprzestrzegania instrukcji obsługi.



UWAGA: Jest używane, gdy istnieje ryzyko uszkodzenia materiałów lub urządzenia w wyniku nieprzestrzegania instrukcji obsługi.

Uwaga: Stosuje się, aby przekazać więcej informacji, które są przydatne w danej sytuacji.

Ogólne zasady bezpieczeństwa



OSTRZEŻENIE: Przed rozpoczęciem użytkowania produktu przeczytać następujące ostrzeżenia.

- Niniejszy produkt podczas pracy wytwarza pole elektromagnetyczne. W pewnych okolicznościach pole to może zakłócać pracę aktywnych lub pasywnych implantów medycznych. Przed użyciem tego produktu osoby z wszczepionym implantem medycznym powinny skonsultować się z lekarzem i producentem implantu w celu ograniczenia ryzyka poważnych lub śmiertelnych obrażeń.
- Osoba, która jest zmęczona, chora lub pod wpływem alkoholu, narkotyków lub leków nie może

obsługiwać urządzenia. Stany te mają negatywny wpływ na wzrok, uwagę, koordynację i osąd.

- Nie używać produktu w niesprzyjających warunkach atmosferycznych, np. w gęstej mgie, w mocnym deszczu, przy silnym wietrze lub na silnym mrozie. Praca w złych warunkach pogodowych jest męcząca i niesie ze sobą dodatkowe zagrożenia, np. oblodzenie gruntu czy nieprzewidywalny kierunek obalania drzew.
- Zawsze zachowywać ostrożność i kierować się zdrowym rozsądkiem. Jeśli po przeczytaniu niniejszej instrukcji obsługi występują jakiegokolwiek wątpliwości związane z warunkami pracy lub procedurami obsługi, przed dalszą pracą należy skontaktować się z punktem serwisowym.
- Zdjąć nasadkę świecy zapłonowej, jeśli produkt będzie pozostawiony poza zasięgiem wzroku.
- Używany tłumik/iszkrochron i strona montażowa iszkrochronu mogą zawierać osady z cząstek powstałych przy spalaniu, które mogą być rakotwórcze. Należy unikać kontaktu z tymi związkami podczas wykonywania czynności przy tłumiku i/lub iszkrochronie. Przed przystąpieniem do jakichkolwiek prac przy tłumiku lub iszkrochronie, patrz *Sprawdzanie tłumika na stronie 78*.

Instrukcje bezpieczeństwa dotyczące montażu



OSTRZEŻENIE: Przed rozpoczęciem użytkowania produktu przeczytać następujące ostrzeżenia.

- Stosować rękawice ochronne podczas montażu produktu i osprzętu tnącego.
- Przed rozpoczęciem montażu produktu odłączyć fajkę świecy zapłonowej od świecy zapłonowej.
- Przed rozpoczęciem pracy z urządzeniem należy upewnić się, że zamontowana jest odpowiednia osłona uchwytu sterowniczego i osprzętu tnącego.
- Uszkodzona lub nieodpowiednia osłona osprzętu tnącego może doprowadzić do odniesienia obrażeń ciała. W żadnym wypadku nie wolno używać osprzętu tnącego bez zamontowanej zatwierdzonej osłony.
- Przed uruchomieniem produktu należy prawidłowo przymocować osłonę sprzęgła i wałek.
- Pierścieni sprzęgający i kołnierzy oporowy muszą być prawidłowo umieszczone w środkowym otworze osprzętu tnącego. Nieprawidłowy montaż osprzętu tnącego może spowodować obrażenia ciała lub śmierć.
- Przymocować szelki do produktu, aby uniknąć odniesienia obrażeń ciała przez operatora lub osoby postronne.

Instrukcje bezpieczeństwa dotyczące obsługi



OSTRZEŻENIE: Przed rozpoczęciem użytkowania produktu przeczytać następujące ostrzeżenia.

- Przed przystąpieniem do użytkowania należy zapoznać się z różnicami między wykaszaniem zarośli leśnych, wykaszaniem trawy i przycinaniem trawy.
- Stosować środki ochrony indywidualnej, patrz *Środki ochrony osobistej na stronie 76*.
- Długotrwałe przebywanie w hałasie może doprowadzić do trwałej utraty słuchu. Należy zawsze stosować atestowane ochronniki słuchu.
- Należy słuchać sygnałów ostrzegawczych i głośniejszych głosów podczas korzystania z ochronników słuchu. Ochronniki słuchu zdejmować po wyłączeniu silnika.
- Nie stosować produktu uszkodzonego lub poddanego modyfikacjom.
- W celu uniknięcia porażenia prądem zadbać, aby kapturek świecy zapłonowej i przewód zapłonowy nie były uszkodzone.
- Rozejrzeć się po obszarze pracy, aby mieć pewność, że nie znajdują się w nim inne osoby, zwierzęta ani objekty mogące negatywnie wpłynąć na bezpieczeństwo podczas korzystania z produktu.
- Rozejrzeć się po obszarze pracy, aby mieć pewność, że inne osoby lub zwierzęta nie mają kontaktu z osprzętem tnącym ani nie są narażone na uderzenie przez obiekt wyrzucony podczas pracy osprzętu tnącego.
- Nie używać produktu w sytuacjach lub miejscach, w których nie można uzyskać pomocy w razie wystąpienia wypadku.
- Nie używać produktu bez założenia zatwierdzonej osłony osprzętu tnącego.
- Podczas pracy upewnić się, że w odległości co najmniej 15 m / 50 stóp od produktu nie przebywają żadne osoby ani zwierzęta. Zawsze oglądać się za siebie przed obróceniem się z produktem. Należy natychmiast wyłączyć produkt, jeśli osoba lub zwierzę zbliży się na odległość 15 m / 50 stóp. Jeśli na tym samym obszarze pracuje więcej niż jeden operator, należy zachować bezpieczną odległość, wynoszącą nie mniej niż 15 m / 50 stóp lub minimum dwukrotność wysokości drzewa.
- Sprawdzić obszar pracy. Unikać wszystkich porzucanych przedmiotów, takich jak kamienie, rozbite szkło, gwoździe, druty i sznurki, które mogą zostać odrzucone przez maszynę lub zaplątać się na osprzęcie tnącym.
- Upewnić się, że można poruszać się bezpiecznie i przyjąć bezpieczną postawę. Sprawdzić, czy w obszarze pracy nie znajdują się przeszkody, np.

korzenie, skały, gałęzie i rowy. Zachować ostrożność podczas pracy na zboczach.



- Przed zmianą obszaru pracy wyłączyć silnik. Przed przeniesieniem sprzętu zawsze zakładać osłonę transportową.
- Nadmierne wibracje mogą spowodować uszkodzenia naczyń krwionośnych lub nerwów u osób mających problemy z krążeniem. W przypadku rozpoznania u siebie objawów, których przyczyną może być narażenie na nadmierne wibracje, należy zwrócić się do lekarza. Przykładami takich objawów są drętwienie, brak czucia, „łaskotanie”, „klucie”, ból, całkowita lub częściowa utrata siły, zmiany koloru skóry lub naskórka. Objawy te występują zazwyczaj w palcach, dłoniach lub nadgarstkach. Ryzyko wzrasta przy niskich temperaturach.

Środki ochrony osobistej



OSTRZEŻENIE: Przed rozpoczęciem użytkowania produktu przeczytać następujące ostrzeżenia.

- Podczas używania produktu zawsze nosić na sobie zatwierdzone środki ochrony osobistej. Środki ochrony osobistej nie eliminują ryzyka odniesienia obrażeń, ograniczają natomiast ich rozmiar w razie zaistnienia wypadku. Skorzystać z pomocy dealera przy wyborze odpowiedniego sprzętu.
- Jeśli drzewa w obszarze roboczym mają wysokość powyżej 2 m / 6,5 stopy, należy nosić kask ochronny.
- Stosować atestowane ochronniki słuchu.
- Należy zawsze używać zatwierdzonych okularów ochronnych zgodnych z normą ANSI Z87.1 w Stanach Zjednoczonych lub EN 166 w krajach UE. Stosować osłonę twarzy. Osłona twarzy nie chroni wystarczająco oczu.



- W razie potrzeby, na przykład podczas mocowania, sprawdzania lub czyszczenia sprzętu tnącego, stosować rękawice ochronne.
- Zakładać obuwie ochronne ze stalowymi noskami i antypoślizgowymi podeszwami.
- Noś odzież wykonaną z mocnego materiału. Noś odzież z długimi nogawkami i długimi rękawami, wykonaną z mocnego materiału. Luźne części odzieży mogą zahaczyć o krzewy lub gałęzie. Nie nosić biżuterii, krótkich spodni ani sandałów. Nie pracować boso. Związywać włosy w sposób bezpieczny powyżej poziomu barków.

- Nie należy przeceniać swoich możliwości. Cały czas trzymać stopy stabilnie na podłożu i zachowywać równowagę.
- Przed uruchomieniem należy umieścić produkt na płaskiej powierzchni w odległości co najmniej 3 m / 10 stóp od źródła paliwa oraz miejsca wlewania paliwa. Upewnić się, że żadne przedmioty nie dotykają osprzętu tnącego ani nie znajdują się w jego pobliżu.
- Jeśli drzewa tnący obraca się na biegu jałowym, zlecić regulację warsztatowi obsługi technicznej. Nie używać produktu, dopóki nie zostanie wyregulowany lub naprawiony.
- Uważać na odrzucane przedmioty. Zawsze stosować zatwierdzone środki ochrony oczu i utrzymywać bezpieczną odległość od osłony osprzętu tnącego. Wyrzucone przez osprzęt tnący kamienie lub inne małe przedmioty mogą trafić w oczy i spowodować utratę wzroku lub inne obrażenia.
- Nigdy nie pozostawiać produktu z włączonym silnikiem bez nadzoru.
- Nie próbować odciągać ciętego materiału ani nie pozwalać tego robić innym, kiedy silnik pracuje lub osprzęt tnący się obraca, gdyż może to doprowadzić do poważnych obrażeń.
- Przed przystąpieniem do usuwania materiału owiniętego wokół wałka noża lub zablokowanego między osłoną a osprzętem tnącym bezwzględnie wyłączyć silnik i upewnić się, że osprzęt tnący się nie obraca.
- Należy zachować ostrożność podczas usuwania materiału z okolic osprzętu tnącego. Przekładnia zębata stożkowa nagrzewa się podczas pracy i może spowodować poparzenia.
- Spaliny silnikowe mają wysoką temperaturę, mogą zawierać iskry, które mogą się stać przyczyną pożaru. Ryzyko pożaru. Zachować ostrożność w pobliżu suchych i łatwopalnych materiałów.
- Nigdy nie używać urządzenia w pomieszczeniach zamkniętych lub w miejscu bez odpowiedniej wentylacji. Spaliny zawierają tlenek węgla, który jest bezwonnym, trującym i niebezpiecznym gazem.



- Zawsze mieć pod ręką apteczkę.

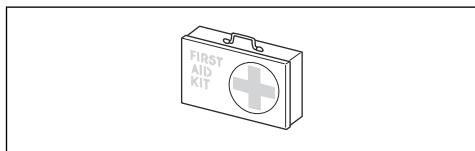

Urządzenia zabezpieczające na produkcie

Aby uzyskać informacje na temat lokalizacji urządzeń zabezpieczających, patrz *Przegląd produktu na stronie 72*.



OSTRZEŻENIE: Przed rozpoczęciem użytkowania produktu przeczytać następujące ostrzeżenia.

- Nie wolno używać produktu z uszkodzonymi urządzeniami zabezpieczającymi. Regularnie sprawdzać urządzenia zabezpieczające i wykonywać czynności konserwacyjne. Jeśli urządzenia zabezpieczające są uszkodzone, skontaktować się z warsztatem obsługi technicznej Husqvarna.
- Nie wolno dokonywać modyfikacji urządzeń zabezpieczających. Nie wolno używać urządzenia, jeśli osłony ochronne, wyłączniki bezpieczeństwa i inne urządzenia zabezpieczające nie są zamontowane lub są uszkodzone.
- Do wykonywania wszelkich prac serwisowych i naprawczych, zwłaszcza w przypadku urządzeń zabezpieczających, konieczne jest specjalistyczne przeszkolenie. Jeśli urządzenia zabezpieczające nie spełniają któregokolwiek z warunków objętych czynnościami kontrolnymi opisanymi w niniejszym podręczniku, należy skontaktować się z warsztatem obsługi technicznej. Gwarantujemy profesjonalną naprawę i serwis. Jeśli dany dealer nie jest autoryzowanym punktem serwisowym, poproś sprzedawcę o informacje na temat najbliższego autoryzowanego punktu serwisowego.
- Nie wolno używać sprzętu tnącego bez zatwierdzonej i prawidłowo zamocowanej osłony. Patrz *Montaż narzędzia tnącego na stronie 82*.

Sprawdzanie blokady spustu przepustnicy

Blokada spustu przepustnicy blokuje spust w położeniu biegu jałowego.

1. Nacisnąć spust przepustnicy (B) i upewnić się, że jest zablokowany.

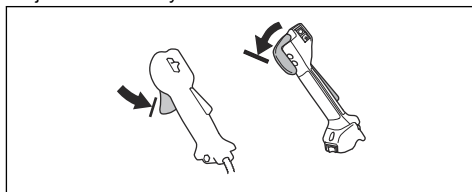

2. Nacisnąć blokadę spustu przepustnicy (A). Upewnić się, że spust przepustnicy (B) został zwolniony.

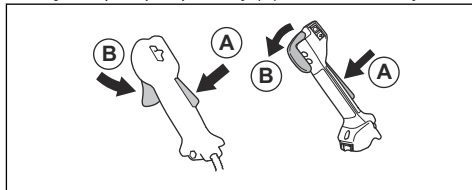

3. Puścić uchwyt i upewnić się, że blokada spustu przepustnicy (A) i spust przepustnicy (B) powracają do pierwotnego położenia.
4. Nacisnąć blokadę spustu przepustnicy (A) i sprawdzić, czy po zwolnieniu powraca ona do pierwotnego położenia.

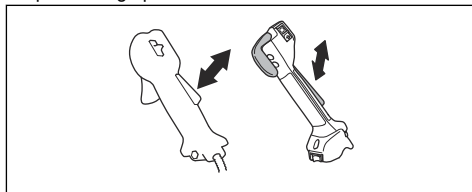

5. Nacisnąć spust przepustnicy (B) i sprawdzić, czy po zwolnieniu powraca on do pierwotnego położenia.

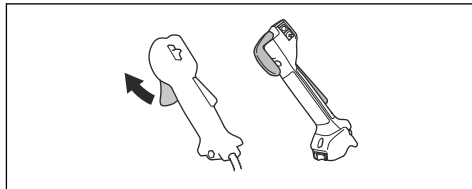

6. Uruchomić silnik i nacisnąć do oporu spust przepustnicy.
7. Zwolnić spust przepustnicy i sprawdzić, czy osprzęt tnący się zatrzymuje.

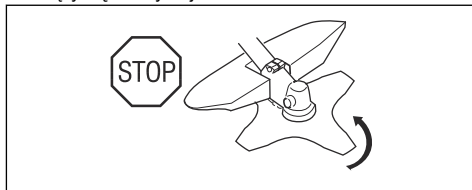

Sprawdzanie wyłącznika

1. Uruchomić silnik.
2. Przewrócić wyłącznik do położenia STOP i sprawdzić, czy silnik się zatrzymuje.

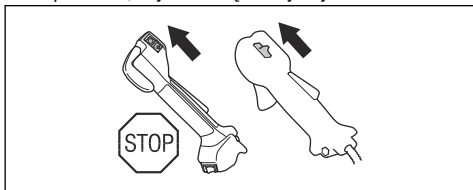

Sprawdzanie osłony osprzętu tnącego

Osłona osprzętu tnącego zatrzymuje objekty odrzucane w kierunku operatora. Zapobiega również obrażeniom ciała w przypadku dotknięcia do osprzętu tnącego.

1. Zatrzymać silnik.
2. Przeprowadzić kontrolę wzrokową pod kątem uszkodzeń, na przykład pęknięć.

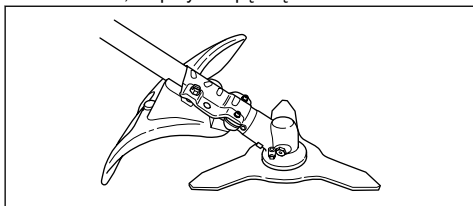

3. Wymienić osłonę osprzętu tnącego, jeśli jest uszkodzona.

Sprawdzanie układu amortyzowania drgań

Układ amortyzowania drgań zmniejsza do minimum poziom drgań w uchwytach, aby ułatwić pracę operatorowi.

1. Zatrzymać silnik.
2. Przeprowadzić kontrolę wzrokową pod kątem odkształceń i uszkodzeń, na przykład pęknięć.

3. Upewnić się, że elementy układu amortyzowania drgań zostały prawidłowo zamocowane.

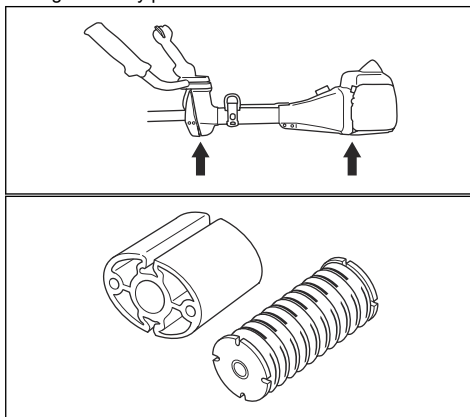

Sprawdzanie mechanizmu rozpinania awaryjnego



OSTRZEŻENIE: Nie używać szelek z zepsutym mechanizmem szybkiego rozpinania.

Mechanizm rozpinania umożliwia operatorowi szybkie zdjęcie produktu z szelek w sytuacji awaryjnej.

1. Zatrzymać silnik.
2. Przeprowadzić kontrolę wzrokową pod kątem uszkodzeń, na przykład pęknięć.
3. Wypiąć i wpiąć mechanizm rozpinania awaryjnego, aby sprawdzić, czy działa prawidłowo.

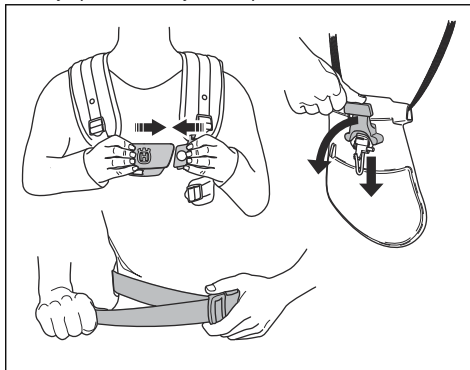

Sprawdzanie tłumika



OSTRZEŻENIE: Nigdy nie używać produktu z uszkodzonym tłumikiem.



OSTRZEŻENIE: Podczas pracy produktu, również na biegu jałowym, oraz po wyłączeniu produktu tłumik jest bardzo gorący. Stosować rękawice ochronne, aby zapobiec oparzeniom.

Tłumik ogranicza do minimum poziom hałasu i odprowadza spaliny poza strefę pracy operatora.

1. Zatrzymać silnik.
2. Przeprowadzić kontrolę wzrokową pod kątem uszkodzeń i odształceń.



OSTRZEŻENIE: Używany tłumik/iskrochron i strona montażowa iskrochronu mogą zawierać na powierzchniach osady z cząstek powstałych przy spalaniu, które mogą być rakotwórcze. Aby uniknąć kontaktu ze skórą i wdychania tych cząstek podczas czyszczenia i/lub serwisowania iskrochronu:

- zakładać rękawice;
- przeprowadzać czyszczenie i/lub czynności serwisowe w dobrze wentylowanym miejscu;
- nie wolno używać sprężonego powietrza do czyszczenia iskrochronu;
- podczas czyszczenia iskrochronu należy używać szczotki drucianej i czyścić w stronę przeciwną, z dala od ciała.

3. Sprawdzić, czy tłumik jest prawidłowo przymocowany do produktu.

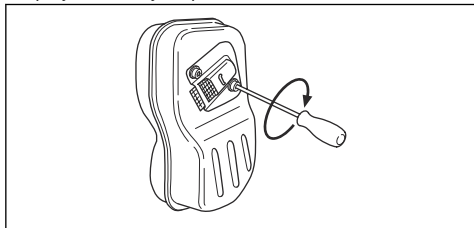

4. Jeśli tłumik jest wyposażony w iskrochron, przeprowadzić kontrolę wzrokową.

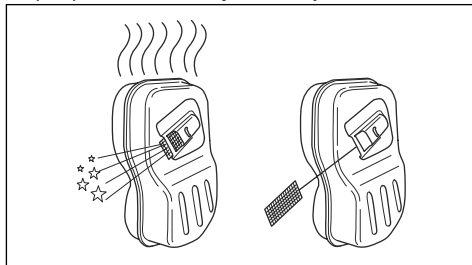

- a) Wymienić iskrochron, jeśli jest uszkodzony.
- b) Wyczyścić iskrochron, jeśli jest zatkany. Patrz *Czyszczenie tłumika na stronie 96* aby uzyskać więcej informacji.

Sprawdzanie przeciwnakrętki



OSTRZEŻENIE: Zatrzymać silnik, stosować rękawice ochronne i uważać na ostre krawędzie osprzętu tnącego.

- Upewnić się, że przeciwnakrętka jest założona i poprawnie dokręcona. Patrz *Montaż i demontaż przeciwnakrętki na stronie 98*.

Osprzęt tnący



OSTRZEŻENIE: Przed rozpoczęciem użytkowania produktu przeczytać następujące ostrzeżenia.

- Wykonywać regularne prace konserwacyjne. Autoryzowane centrum serwisowe powinno regularnie sprawdzać osprzęt tnący w celu przeprowadzenia regulacji lub napraw.
 - Wzrasta wydajność osprzętu tnącego.
 - Wydłuża się żywotność osprzętu tnącego.
 - Zmniejsza się ryzyko wypadków.
- Używać wyłącznie zatwierdzonej osłony osprzętu tnącego. Patrz *Akcesoria na stronie 105*.
- Nie wolno używać uszkodzonego osprzętu tnącego.

Głowica żyłkowa do trawy

- Ciasno i równo owinąć żyłkę do wykaszania trawy wokół bębna, aby zmniejszyć drgania.
- Używać wyłącznie zatwierdzonych głowic żyłkowych do trawy i żyłek do wykaszania trawy. Patrz *Akcesoria na stronie 105*.
- Używać żyłek do wykaszania trawy o odpowiedniej długości. Długa żyłka wymaga większej mocy silnika niż krótka żyłka.
- Upewnić się, że przecinacz na osłonie osprzętu tnącego nie jest uszkodzony.

- Pozostawić żyłkę do wykaszania trawy w wodzie na 2 dni przed jej montażem w produkcie. Wyduży to czas jej eksploatacji.
- Odnośnie do zakładania żyłki oraz wyboru żyłki o prawidłowej średnicy patrz instrukcje producenta dot. osprzętu tnącego.

Ostrze tnące i tarcza tnąca do trawy

- Używać prawidłowo naostrzonych ostrzy. Nieprawidłowo naostrzone bądź uszkodzone ostrza zwiększają ryzyko wypadku.
- Prawidłowo ustawić rozwarcie zębów. Prawidłowa wartość rozwarcia wynosi 1 mm. Niezachowanie tej wartości zwiększa ryzyko obrażeń ciała lub uszkodzenia produktu.
- Informacje na temat ostrzenia i zapewnienia prawidłowego rozwarcia zębów można znaleźć w instrukcjach dołączonych do tarczy.

Zasady bezpieczeństwa dotyczące paliwa



OSTRZEŻENIE: Przed rozpoczęciem użytkowania produktu przeczytać następujące ostrzeżenia.

- Nie mieszać paliwa wewnątrz pomieszczeń ani w pobliżu źródła ciepła.
- Nie uruchamiać produktu, jeśli znajduje się na nim paliwo lub olej silnikowy. Usunąć zabrudzenia paliwem/olejem i odczekać, aż produkt wyschnie. Usunąć niepożądane paliwo z produktu.
- W przypadku rozlania paliwa na ubranie należy je natychmiast zmienić.
- Nie dopuścić do kontaktu paliwa z ciałem, ponieważ może to spowodować obrażenia. Jeśli dojdzie do kontaktu paliwa z ciałem, zmyć paliwo używając wody z mydłem.
- Nie uruchamiać silnika, jeśli doszło do rozlania paliwa lub oleju na maszynę lub na ciało.
- Nie uruchamiać maszyny, jeśli silnik jest nieszczelny. Regularnie sprawdzać silnik pod kątem nieszczelności.
- Zachować ostrożność przy pracy z paliwem. Paliwo jest łatwopalne, a jego opary mogą wybuchnąć, powodując obrażenia lub śmierć.
- Nie wdychać oparów paliwa, ponieważ może to być groźne dla zdrowia lub życia. Zapewnić odpowiednią wentylację.
- Nie palić tytoniu w pobliżu paliwa lub silnika.
- Nie umieszczać gorących przedmiotów w pobliżu paliwa lub silnika.
- Nie dolewać paliwa podczas pracy silnika.
- Przed tankowaniem upewnić się, że silnik jest zimny.
- Przed tankowaniem pomału odkręcić korek zbiornika paliwa i ostrożnie zwolnić ciśnienie.
- Zapewnić odpowiednią wentylację podczas tankowania i przygotowywania mieszanki paliwa

- do silników dwusuwowych (benzyna i olej do dwusuwów) lub opróżniania zbiornika paliwa.
- Paliwo i jego opary są bardzo łatwopalne. Wdychanie oparów paliwa lub kontakt paliwa ze skórą może doprowadzić do poważnych obrażeń. Podczas postępowania z paliwem należy zachować ostrożność i zapewnić odpowiednią wentylację.
- Dokładnie dokręcić korek zbiornika paliwa, aby nie dopuścić do pożaru.
- Przed uruchomieniem przesunąć produkt o co najmniej 3 m (10 stóp) od miejsca, w którym było dolewane paliwo.
- Nie wlewać zbyt dużo paliwa do zbiornika.
- Podczas ruchu produktu lub pojemnika na paliwo istnieje niebezpieczeństwo wycieku paliwa. Podjąć odpowiednie działania, aby nie dopuścić do wycieku.
- Nie umieszczać produktu lub pojemnika na paliwo w pobliżu otwartego płomienia, iskry lub płomienia zapłonowego. Należy upewnić się, że w miejscu przechowywania nie ma źródła otwartego płomienia.
- Do transportu i przechowywania paliwa należy używać wyłącznie zatwierdzonych zbiorników.
- Opróżnić zbiornika paliwa przed długim przechowywaniem. Przestrzegać lokalnych przepisów dotyczących utylizacji paliwa.
- Wyczyścić maszynę przed długim przechowywaniem.
- Odłączyć fajkę świecy zapłonowej przed przechowywaniem produktu, aby uniemożliwić przypadkowe uruchomienie silnika.

Instrukcje bezpieczeństwa dotyczące konserwacji



OSTRZEŻENIE: Przed rozpoczęciem użytkowania produktu przeczytać następujące ostrzeżenia.

- Zatrzymać silnik i upewnić się, że osprzęt tnący się nie obraca. Wymontować pokrywy cylindra i zdjąć nasadkę świecy zapłonowej przed rozpoczęciem czynności konserwacyjnych.
- Spaliny z silnika zawierają tlenek węgla, który jest bezwonny, trujący oraz niebezpiecznym gazem i może spowodować śmierć. Nie uruchamiać maszyny w pomieszczeniach ani zamkniętych przestrzeniach.
- Spaliny silnikowe mają wysoką temperaturę i mogą zawierać iskry. Nigdy nie włączać urządzenia w pomieszczeniach zamkniętych ani w pobliżu materiałów łatwopalnych.
- Niezatwierdzone przez producenta akcesoria i modyfikacje maszyny mogą spowodować poważne obrażenia lub śmierć. Nie należy modyfikować maszyny. Zawsze należy korzystać z oryginalnych akcesoriów.
- W przypadku nieprawidłowo lub nieregularnie przeprowadzanej konserwacji wzrasta ryzyko obrażeń oraz uszkodzenia produktu.

- Konserwację należy przeprowadzać wyłącznie w sposób określony w niniejszej instrukcji użytkownika. Zlecić autoryzowanemu warsztatowi obsługi technicznej Husqvarna wykonanie pozostałych czynności serwisowych.

- Należy dopilnować przeprowadzania regularnej konserwacji maszyny przez autoryzowany serwis Husqvarna.
- Wymienić uszkodzone, zużyte lub zniszczone części.

Montaż

Wstęp



OSTRZEŻENIE: Przed złożeniem produktu należy przeczytać ze zrozumieniem rozdział poświęcony bezpieczeństwu.



OSTRZEŻENIE: Przed rozpoczęciem montażu produktu odłączyć przewód świecy zapłonowej od świecy zapłonowej.

Mocowanie rączki gazu

Uwaga: W niektórych modelach rączka gazu jest montowana fabrycznie.

1. Odkręcić i zdemontować śrubę oraz nakrętkę w tylnej części rączki gazu.
2. Wsunąć rączkę gazu na prawą stronę uchwyty sterowniczego.

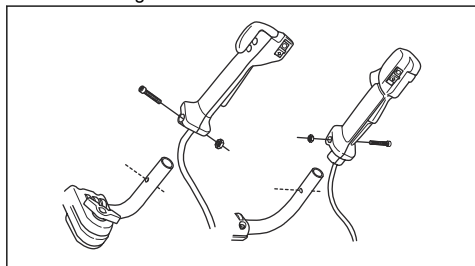

3. Dopasuj otwór śruby mocującej na rączce gazu do otworu na uchwycie sterowniczym.
4. Umieścić śrubę w otworze w dolnej części rączki, przez uchwyt sterowniczy.
5. Założyć i dokręcić nakrętkę.

Montaż uchwyty sterowniczego

1. Wymontować pokrętko i przymocować uchwyt sterowniczy w sposób pokazany na ilustracji.

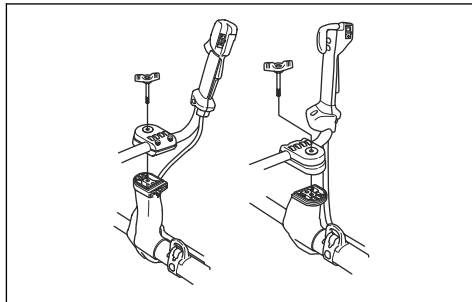

2. Delikatnie dokręcić pokrętko.
3. Założyć szelki i zawiesić produkt na zaczepie.
4. Wyregulować uchwyt, aby ustawić produkt w komfortowej pozycji roboczej.



5. Dokręcić pokrętko do końca.

Ustawianie uchwyty sterowniczego w położeniu transportowym

1. Odkręć pokrętko.
2. Obrócić uchwyt sterowniczy w prawo tak, aby dźwignia gazu dotknęła akumulatora.

3. Przekręcić uchwyt sterowniczy wokół wysięgnika.

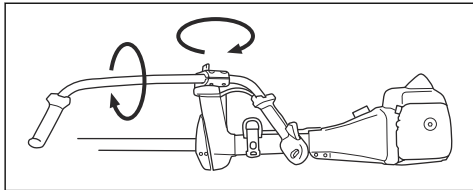

4. Przykręcić pokrętko.

Montaż narzędzia tnącego

Narzędzie tnące składa się z osprzętu tnącego oraz osłony osprzętu tnącego.



OSTRZEŻENIE: Stosować rękawice ochronne.



OSTRZEŻENIE: Zawsze używać osłony osprzętu tnącego zalecanej dla danego osprzętu tnącego. Patrz *Akcesoria na stronie 105*.



OSTRZEŻENIE: Nieprawidłowo zamontowany osprzęt tnący może spowodować obrażenia ciała lub śmierć.

Zakładanie przedłużenia osłony



UWAGA: Przymocować przedłużenie osłony w przypadku korzystania z głowicy żyłkowej / noża plastikowego. Nie należy używać przedłużenia osłony w przypadku korzystania z tarczy tnącej do trawy.

1. Umieścić wspornik w szczelinie na osłonie osprzętu tnącego.

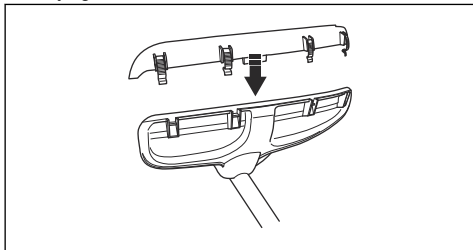

2. Umocować przedłużenie osłony w odpowiednim położeniu na osłonie osprzętu tnącego za pomocą 4 zaczepów blokujących.

Demontaż przedłużenia osłony

- Zwolnić zaczepy blokujące za pomocą klucza do świateł zapłonowych.

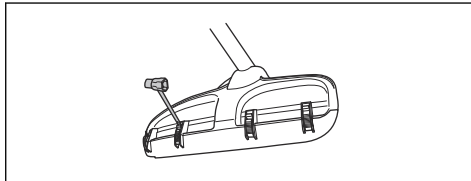

Montaż tarczy tnącej do trawy oraz osłony tarczy tnącej do trawy/osłony łączonej

1. Założyć osłonę tarczy/osłonę łączoną (A) na wałek i dokręcić śrubę.

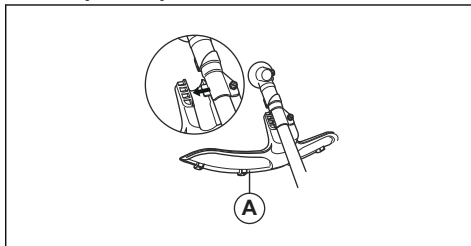

2. Upewnić się, że przedłużenie osłony jest zdemontowane.
3. Obrócić wałek zdawczy tak, aby jeden z otworów tarczy zabierakowej (B) znalazł się dokładnie naprzeciw odpowiadającego mu otworu w obudowie przekładni.
4. Umieścić kołek blokujący (C) w otworze, aby zabezpieczyć wałek.
5. Założyć na wałek zdawczy tarczę tnącą do trawy (D), kołnierz oporowy (F) oraz talerz dystansowy (E).

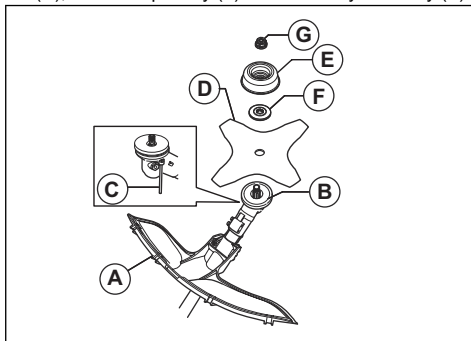

- Upewnić się, że tarcza zabierakowa i kołnierz oporowy weszły prawidłowo w otwór środkowy tarczy tnącej do trawy.

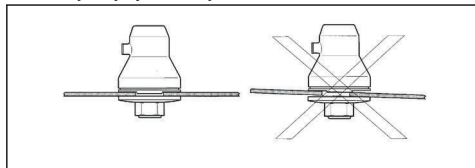

- Przykręcić nakrętkę (G).
- Dokręcić nakrętkę kluczem nasadowym. Trzymać uchwyt klucza możliwie blisko osłony tarczy. Dokręcić śrubę w kierunku przeciwnym do kierunku obrotu osprzętu tnącego. Dokręcić momentem 35-50 Nm.

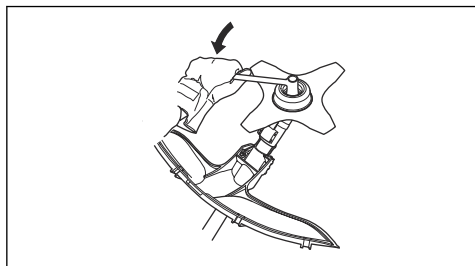

Mocowanie osłony ostrza tnącego — modele 545FX, 545FXT i 545F

- Przymocować osłonę ostrza tnącego (A) za pomocą 4 śrub (L).

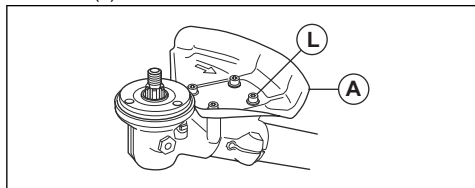

Mocowanie osłony ostrza tnącego 545FR, 545RX, 545RXT

- Zamocować trzymak (A) i wspornik (B) na obudowie przekładni (D) za pomocą 2 śrub (C).

- Przymocować osłonę ostrza tnącego (E) za pomocą 4 śrub (F) w trzymaku (A).

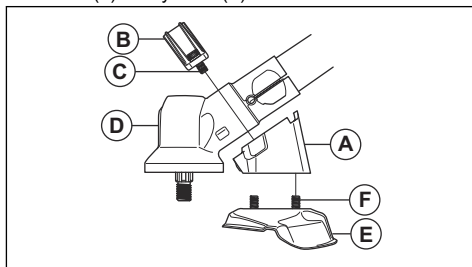

Mocowanie tarczy tnącego

- Umieścić tarczę zabierakową (A) na wałku zdawczym.
- Obrócić wałek zdawczy tak, aby jeden z otworów tarczy zabierakowej zrównał się z odpowiadającym mu otworem w obudowie przekładni.
- Umieścić kulek blokujący (B) w otworze, aby zablokować wałek.
- Umieścić ostrze tnące (C) i kołnierz oporowy (D) na wałku zdawczym.

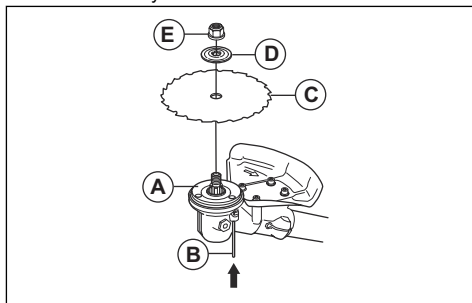

- Należy upewnić się, że tarcza zbierakowa i kołnierz oporowy weszły prawidłowo w otwór środkowy tarczy tnącej do trawy.

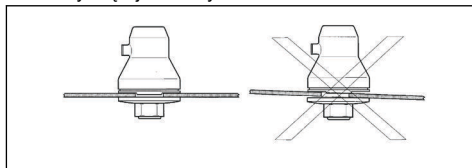

- Przykręcić przeciwnakrętkę (E).

7. Dokręcić przeciwnąkrętkę kluczem nasadowym. Trzymać uchwyt klucza możliwie blisko osłony tarczy. Dokręcić śrubę w kierunku przeciwnym do kierunku obrotu osprzętu tnącego. Dokręcić momentem 35-50 Nm.

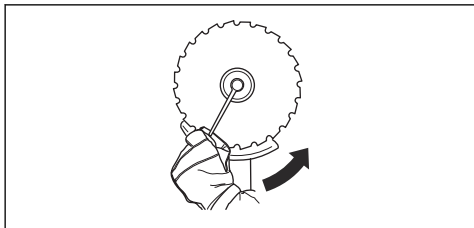

Montaż osłony głowicy żyłkowej lub osłony łączonej do głowicy żyłkowej i noży plastikowych

1. Zawiesić osłonę głowicy żyłkowej/osłonę łączoną (A) na dwóch hakach trzymaka płytki (M).
2. Wygiąć osłonę tak, aby zakrywała wał i dokręcić ją za pomocą śruby (L) po przeciwnej stronie wału.
3. Umieścić kołek blokujący (C) w rowku na łbie śruby i dokręcić śrubę.

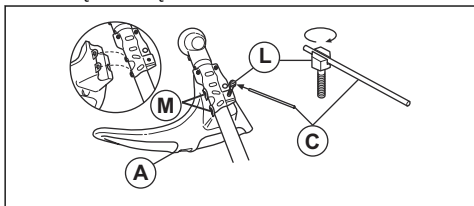

Montaż głowicy żyłkowej lub noży plastikowych

1. Zamontować pierścień sprzęgający (B) na walek zdawczym.
2. Wyrównać miseczkę metalową (P) ze środkiem prowadnicy ostrza na pierścieniu sprzęgającym.
3. Obrócić wałek zdawczy tak, aby jeden z otworów pierścienia sprzęgającego znalazł się dokładnie naprzeciw odpowiadającego mu otworu w korpusie przekładni.
4. Umieścić kołek blokujący (C) w otworze, tak aby wałek został zabezpieczony.

5. Obrócić głowicę żyłkową/noże plastikowe (H) przeciwnie do ruchu wskazówek zegara.

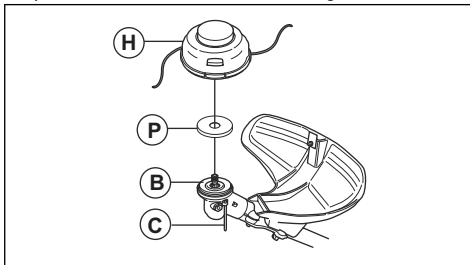

Regulacja szelek Balance X 545FR, 545RX

1. Założyć szelki.
2. Ścisnąć ze sobą 2 części płytki piersiowej, jak pokazano na ilustracji.

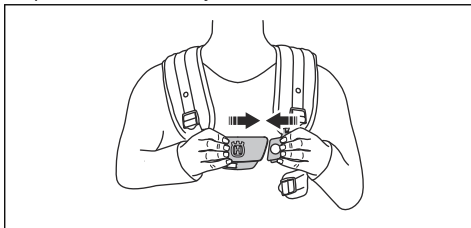

3. Zaciśnąć pas biodrowy, aby mocno przylegał. Upewnić się, że pas biodrowy jest na wysokości biodra.

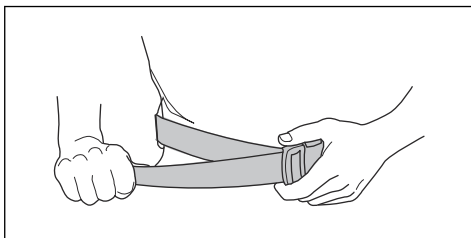

4. Zaciśnąć mocno pas na klatkę piersiową poniżej lewej ręki. Pasek na klatkę piersiową musi ściśle przylegać do ciała operatora.

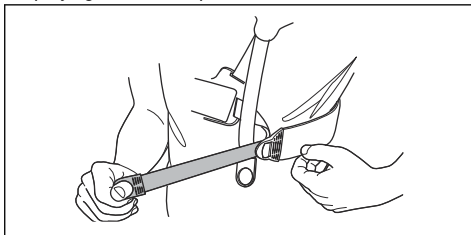

5. Pas naramienny należy regulować tak, aby ciężar był równo rozłożony na dwóch barkach.

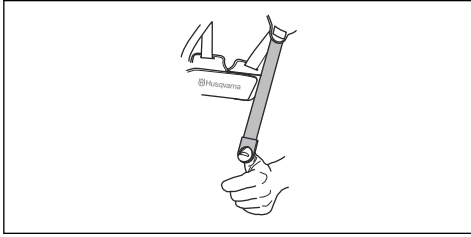

6. Wyregulować wysokość zaczepu do zawieszania. Prawidłowa wysokość zawieszenia podczas wykaszania zarośli leśnych wynosi około 10 cm poniżej biodra. Patrz *Prawidłowe wyważenie produktu na stronie 88*.
7. Podczas koszenia trawy konieczne może okazać się obniżenie punktu zawieszania. W razie potrzeby przepiąć pas (A) do dolnego punktu zawieszania szelek.
8. Aby przesunąć nieco obciążenie z ramion na biodra, należy zaciśnąć mocniej pas elastyczny (B).

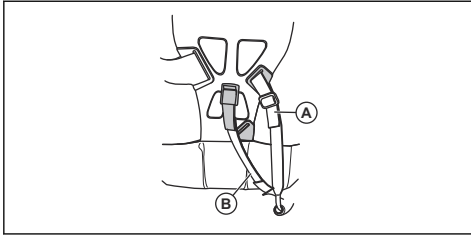

Regulacja szelek Balance XT

Aby dowiedzieć się więcej na temat szelek, patrz *Przegląd produktu na stronie 72*.

- Zatrzymać silnik.
- Pociągnąć w dół mechanizm rozpinania awaryjnego, aby wypiąć produkt z szelek.
- Aby dostosować szelki do wzrostu operatora:
 - Nacisnąć blokadę sprężynową.
 - Obrócić pasy barkowe.
 - Przesunąć pasy barkowe do odpowiedniego otworu w płytce tylnej.

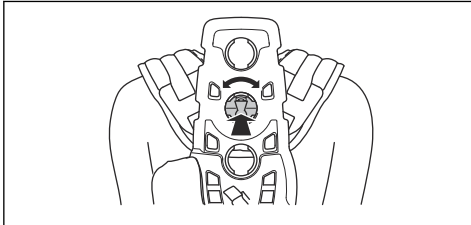

4. Przymocować pas (A) w prawidłowej pozycji do wykaszania trawy albo wykaszania zarośli leśnych.

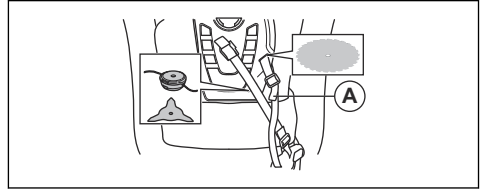

5. Zaciśnąć pas biodrowy, aby mocno przylegał. Upewnić się, że pas biodrowy jest na wysokości biodra.

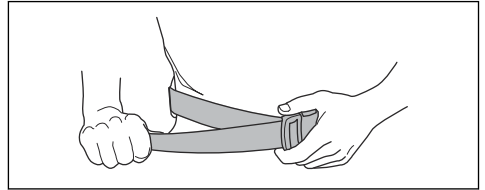

6. Ścisnąć ze sobą 2 części płytki piersiowej, jak pokazano na ilustracji.

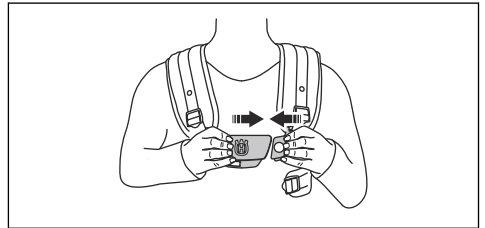

7. Przyłączyć pas boczny do płytki piersiowej.
8. Aby zmniejszyć nacisk na klatkę piersiową, połączyć pas boczny z pasem do podkładki biodrowej. Zalecane dla kobiet.

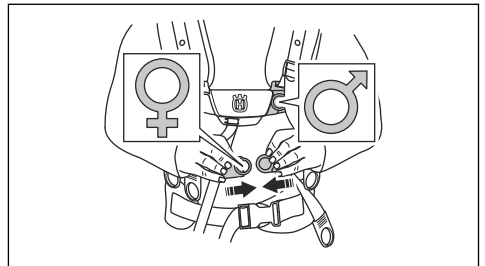

9. Aby przesunąć nieco obciążenie z pasów naramiennych na pas biodrowy, zaciśnąć mocniej pas elastyczny (B).

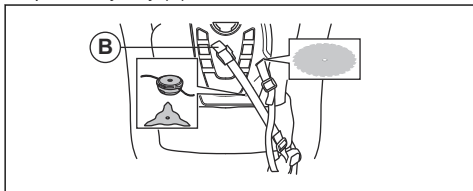

10. Wyregulować pasy naramienne, tak aby obciążenie obu ramion było jednakowe.

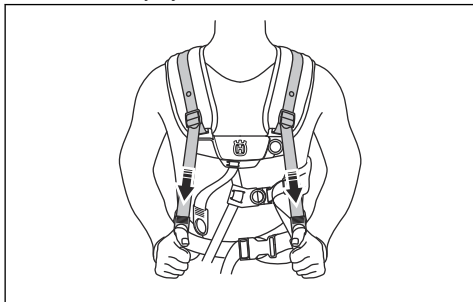

11. Wyregulować pasy boczne wokół klatki piersiowej, tak aby płytka piersiowa znalazła się pośrodku klatki piersiowej.

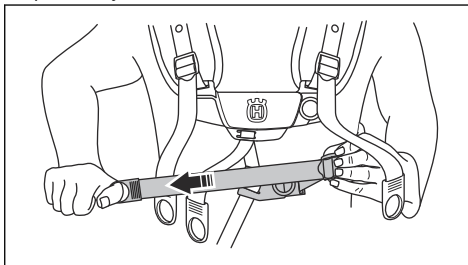

12. Wyregulować wysokość zaczepu do zawieszania. Patrz *Przegląd produktu na stronie 72*. Prawidłowa wysokość zawieszania podczas wykaszania zarośli leśnych wynosi około 10 cm/4 cale poniżej biodra operatora.

Przeznaczenie

Wstęp



OSTRZEŻENIE: Przed użyciem urządzenia należy przeczytać ze zrozumieniem rozdział poświęcony bezpieczeństwu.

Przed użyciem urządzenia

- Sprawdzić obszar roboczy, aby poznać rodzaj terenu i nachylenie podłoża, oraz upewnić się, że nie występują przeszkody takie jak kamienie, gałęzie czy rowy.
- Przeprowadzić inspekcję produktu.
- Wykonać kontrole bezpieczeństwa, czynności konserwacyjne i czynności serwisowe opisane w niniejszej instrukcji.
- Upewnić się, że narzędzie tnące oraz wszystkie pokrywy, osłony i uchwyty są prawidłowo zamocowane i nie są uszkodzone.
- Upewnić się, że nie występują żadne pęknięcia w dolnej części ostrza tnącego lub na zębach tarczy tnącej do trawy, ani w okolicy środkowego otworu zastosowanego ostrza. Wymienić ostrze, jeżeli jest uszkodzone.

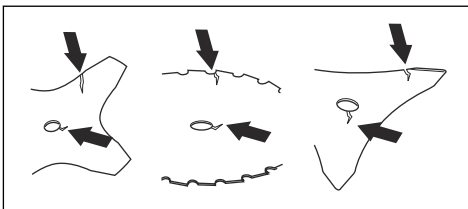

- Sprawdzić, czy na kolnierzu oporowym nie ma pęknięć. Wymienić kolnierz oporowy, jeżeli jest uszkodzony.

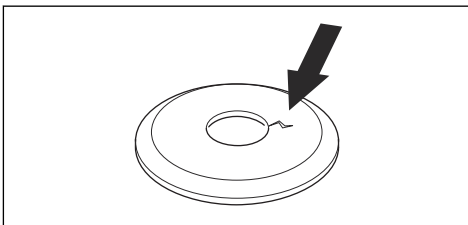

- Upewnić się, że przeciwnakrętki nie da się odkręcić ręką. Jeśli można ją odkręcić ręcznie, oznacza to,

że nie jest w stanie utrzymać osprzętu tnącego w właściwej pozycji i należy ją wymienić.

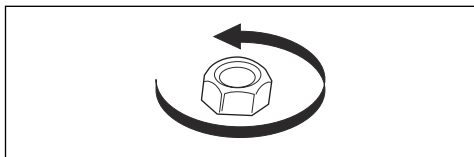

- Sprawdzić osłonę ostrza pod kątem uszkodzeń i pęknięć. Wymienić osłonę ostrza, jeśli została uderzona lub jest pęknięta.
- Sprawdzić głowicę żyłkową i osłonę osprzętu tnącego pod kątem uszkodzeń lub pęknięć. Wymienić głowicę żyłkową i osłonę osprzętu tnącego, jeżeli zostały uderzone lub są popękane.

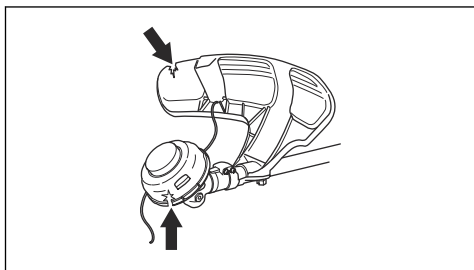

Paliwo

Produkt jest wyposażony w silnik dwusuwowy.



UWAGA: Nieprawidłowy rodzaj paliwa może doprowadzić do uszkodzenia silnika. Używać mieszanki benzyny i oleju do silników dwusuwowych.

Wstępnie wymieszane paliwo

- W celu zapewnienia najlepszej wydajności i wydłużenia żywotności silnika należy używać wstępnie wymieszanego paliwa alkaliowego Husqvarna. Takie paliwo zawiera mniej szkodliwych substancji chemicznych w porównaniu z tradycyjnym paliwem, dzięki czemu wytwarza mniej szkodliwych gazów wydechowych. Ilość pozostałości po spaleniu tego paliwa jest mniejsza, co zapewnia większą czystość elementów silnika.

Mieszanie paliwa

Benzyna

- Należy używać wysokiej jakości benzyny bezołowiowej o maks. 10% zawartości etanolu.



UWAGA: Nie używać benzyny o liczbie oktanowej niższej niż 90 RON/87 AKI. Używanie benzyny o niższej liczbie oktanowej może powodować

odgłosy stukania i prowadzić do uszkodzenia silnika.

Olej do silników dwusuwowych

- Aby uzyskać najlepsze wyniki i wydajność, należy używać oleju do silników dwusuwowych Husqvarna.
- Jeśli olej Husqvarna do silników dwusuwowych nie jest dostępny, należy użyć dobrej jakości oleju do silników dwusuwowych chłodzonych powietrzem. Skontaktować się z dealerem ds. serwisu w celu wybrania właściwego oleju.



UWAGA: Nigdy nie używaj oleju do silników dwusuwowych przeznaczonego do chłodzonych wodą, zaburtowych silników do łodzi. Nie używać oleju przeznaczonego do silników czterosuwowych.

Mieszanie benzyny i oleju do silników dwusuwowych

Benzyna, w litrach	Olej do silników dwusuwowych, w litrach
	2% (50:1)
5	0,10
10	0,20
15	0,30
20	0,40



UWAGA: Podczas mieszania małych ilości paliwa niewielkie błędy mogą mieć znaczny wpływ na proporcje mieszanki. W celu uzyskania prawidłowej mieszanki należy dokładnie odmierzyć ilość dodawanego oleju.

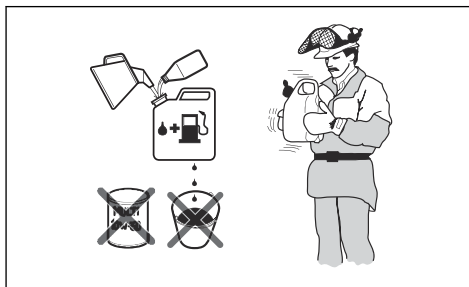

1. Wlać połowę objętości benzyny do czystego pojemnika na paliwo.
2. Wlać pełną ilość oleju.

3. Wymieszać dokładnie paliwo z olejem, potrząsając pojemnikiem.
4. Dodać pozostałą objętość benzyny do pojemnika.
5. Wymieszać dokładnie paliwo z olejem, potrząsając pojemnikiem.



UWAGA: Nie mieszać jednorazowo większej ilości paliwa niż wymagana na 1 miesiąc pracy.

Napełnianie zbiornika paliwa



OSTRZEŻENIE: Należy przestrzegać następującej procedury w celu zapewnienia bezpieczeństwa użytkownika.

1. Wyłączyć silnik i poczekać, aż ostygnie.
2. Oczyszczyć korek wlewowy i powierzchnię wokół niego.

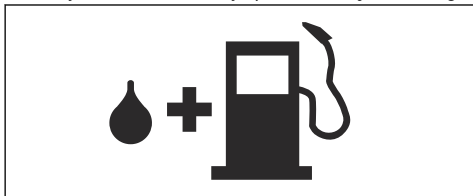

3. Wstrząsnąć pojemnikiem i upewnić się, że paliwo jest dobrze wymieszane.
4. Wyjąć korek zbiornika paliwa w celu wyrównania ciśnienia.
5. Napełnianie zbiornika paliwa.



UWAGA: Upewnić się, że w zbiorniku paliwa nie ma zbyt dużo paliwa. Paliwo rozszerza się po nagraniu.

6. Ostrożnie dokręcić korek zbiornika paliwa.
7. Usunąć rozlane paliwo z produktu i jego otoczenia.
8. Przed uruchomieniem silnika należy przenieść produkt na odległość 3 m/10 stóp lub więcej od miejsca tankowania i przechowywania paliwa.

Uwaga: Aby sprawdzić, gdzie w produkcie znajduje się zbiornik paliwa, patrz *Wstęp na stronie 72*.

Pozycja robocza

- Produkt należy mocno trzymać dwiema rękami.
- Trzymać produkt po prawej stronie tułowia.
- Osprzęt tnący trzymaj na wysokości poniżej pasa.
- Trzymać produkt zawsze przypięty do szelek.
- Trzymać części ciała z dala od gorących powierzchni.
- Trzymać części ciała z dala od osprzętu tnącego.

Prawidłowe wyważenie produktu

Produkt jest prawidłowo wyważony do wykaszania zarośli leśnych, jeżeli zawieszony swobodnie na zaczepie utrzymuje pozycję poziomą. Prawidłowe wyważenie zmniejsza ryzyko uderzenia w kamienie w przypadku puszczenia uchwytu sterowniczego.

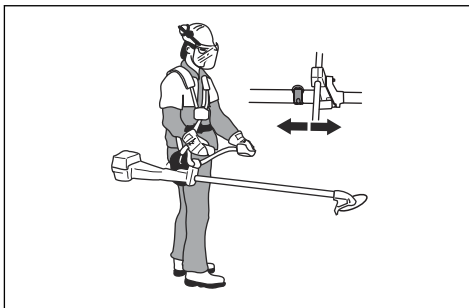

Produkt jest prawidłowo wyważony do wykaszania trawy, jeżeli zawieszony swobodnie na zaczepie utrzymuje ostrze blisko podłoża na wysokości cięcia.

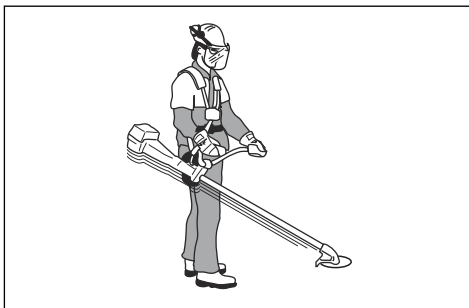

Uruchamianie zimnego silnika

1. Pociągnąć dźwignię ssania (A) do góry.
2. Nacisnąć zawór dekompresyjny (B).

Uwaga: Zawór dekompresyjny wróci do położenia początkowego, gdy maszyna zostanie uruchomiona.

3. Nacisnąć gruszkę pompki paliwa (C) 6 razy lub kontynuować naciskanie do momentu, w którym paliwo zacznie napierać gruszkę. Całkowite napełnienie gruszki pompki paliwa nie jest konieczne.

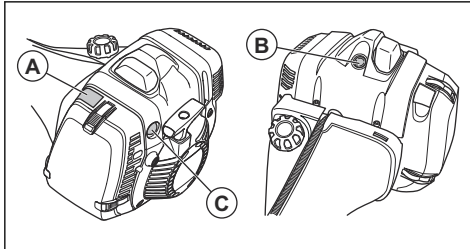

4. Przynależać korpus produktu do ziemi lewą ręką.

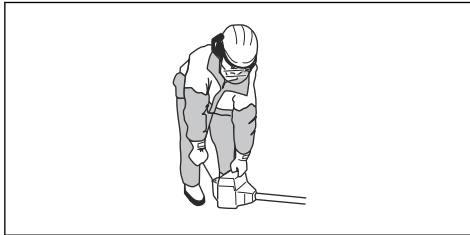

UWAGA: Nie stawać na produkcie.

5. Powoli ciągnąć rączkę linki rozrusznika do poczuć oporu. W przypadku wycucia oporu pociągnąć szybko i mocno rączkę linki rozrusznika.

Uwaga: Nie owijać linki rozrusznika wokół dłoni.

6. Pociągnąć rączkę linki rozrusznika, aż silnik się uruchomi.



UWAGA: Nie ciągnąć linki rozrusznika do pełnego wysunięcia i nie puszczać uchwytu rozrusznika. Powoli zwolnić linkę rozrusznika. Nieprzestrzeganie tych instrukcji może doprowadzić do uszkodzenia silnika.

7. Ustawić dźwignię ssania w pozycji roboczej i otworzyć maksymalnie przepustnicę.

Uruchamianie rozgrzanego silnika (545F, 545FX, 545FXT)

1. Przesunąć wyłącznik (A) w położenie włączenia.
2. Pociągnąć dźwignię ssania (B) do góry.
3. Przesunąć manetkę (C) w położenie włączenia.

4. Nacisnąć gruszkę pompki paliwa (D) 10 razy. Nie jest konieczne całkowite napełnienie gruszki pompki paliwa.

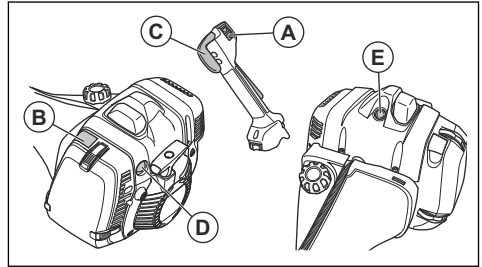

Uwaga: Nie używać zaworu dekompresyjnego (E).

5. Pociągnąć rączkę linki rozrusznika szybko i z odpowiednią siłą. Pociągnąć rączkę linki rozrusznika, aż silnik uruchomi się.

Uruchamianie rozgrzanego silnika (545FR, 545RX, 545RXT)

1. Przesunąć wyłącznik (A) w położenie włączenia.
2. Nacisnąć blokadę dźwigni gazu (B) i manetkę gazu (C).
3. Nacisnąć przycisk obrotów rozruchowych (D) podczas załączania manetki gazu (C).
4. Zwolnić blokadę dźwigni gazu i manetkę gazu.
5. Nacisnąć gruszkę pompki paliwa (E) 10 razy. Nie jest konieczne całkowite napełnienie gruszki pompki paliwa.

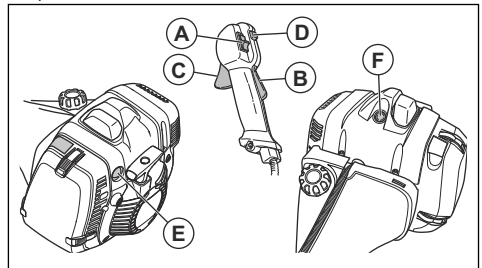

Uwaga: Nie używać zaworu dekompresyjnego (F).

6. Pociągnąć rączkę linki rozrusznika szybko i z odpowiednią siłą. Pociągnąć rączkę linki rozrusznika, aż silnik uruchomi się.

Zatrzymanie silnika

- Ustawić wyłącznik w położeniu STOP.

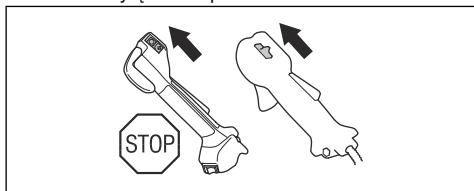

Podgrzewanie uchwytów

Model 545FXT jest wyposażony w elementy grzewcze w uchwytach. Włącznik znajduje się na ręczce gazu. Po włączeniu elementy grzewcze automatycznie utrzymują temperaturę 70°.

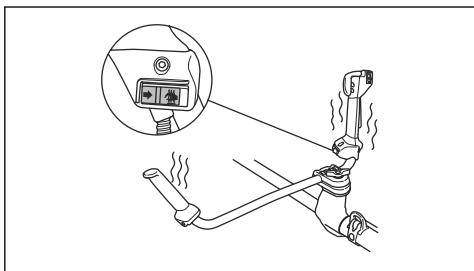

Odbicie tarczy

Odbicie tarczy powoduje gwałtowny, silny ruch produktu w bok. Odbicie tarczy następuje, kiedy ostrze tnące lub tarcza tnąca do trawy uderzy w przedmiot, którego nie można przeciąć. Odbicie tarczy może szarpać produktem lub operatorem w dowolnym kierunku. Istnieje ryzyko obrażeń ciała operatora lub przebywających w pobliżu osób.

Ryzyko wzrasta w miejscach, w których trudno jest zobaczyć ścinany materiał.

Nie wolno ciąć częścią ostrza, która jest oznaczona na czarno. Prędkość ruchu ostrza może spowodować jego niekontrolowany ruch. Ryzyko wzrasta wraz ze wzrostem grubości przecinanej gałęzi.

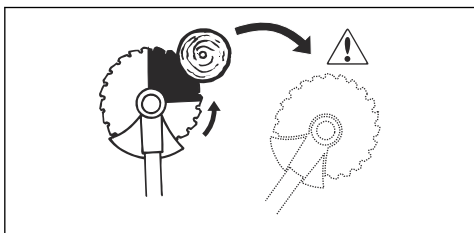

Ogólne zalecenia robocze



OSTRZEŻENIE: Zachować szczególną ostrożność podczas cięcia naprężonych drzew. Przed lub po wykonaniu cięcia mogą one odbić do pierwotnego położenia i uderzyć w operatora lub produkt, powodując obrażenia ciała lub uszkodzenie produktu.

- Wykosić otwartą przestrzeń na jednym końcu obszaru roboczego i rozpocząć pracę z tego końca.
- Poruszać się równomiernym torem przez obszar roboczy.

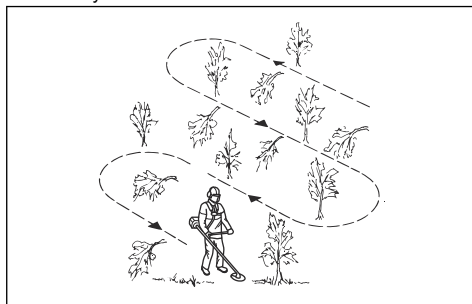

- Wykonywać pełne ruchy produktem na lewo i prawo, aby wykosić pas szerokości 4-5 m za każdym obrotem.
- Wykosić pas o długości 75 m i zawrócić. Przenosić zbiornik paliwa wraz z kontynuowaniem prac.
- Poruszać się w kierunku, w którym nie trzeba będzie omijać rowów i przeszkód częściej, niż jest to konieczne.
- Poruszać się w takim kierunku, aby wiatr obalał ścinane rośliny na wykoszony obszar.

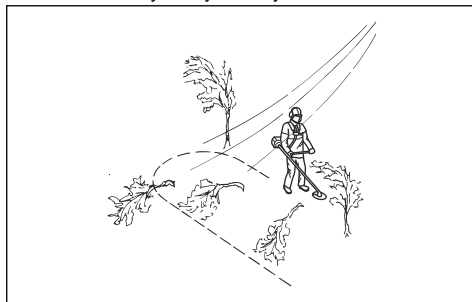

- Poruszać się wzdłuż zbocza, a nie w górę i w dół.

Wykaszanie zarośli leśnych za pomocą ostrza tnącego

Obalanie drzewa na lewo

Aby obalić drzewo na lewo, przesunąć jego dolną część w prawo.

1. Włącz pełen gaz.
2. Przystawić ostrze tnące do drzewa w sposób pokazany na ilustracji.
3. Pochylić ostrze i prowadzić je na ukos w dół w prawą stronę. Naciskać jednocześnie na pierś osłoną ostrza.

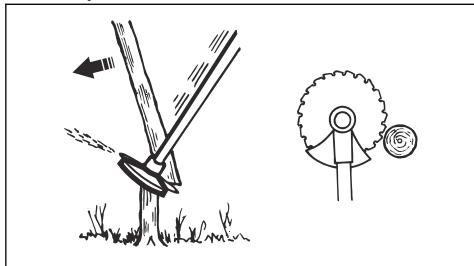

Obalanie drzewa na prawo

Aby obalić drzewo na prawo, przesunąć jego dolną część w lewo.

1. Włącz pełen gaz.
2. Przystawić ostrze tnące do drzewa w sposób pokazany na ilustracji.
3. Pochylić ostrze i prowadzić je na ukos w górę w prawą stronę. Naciskać jednocześnie na pierś osłoną ostrza.

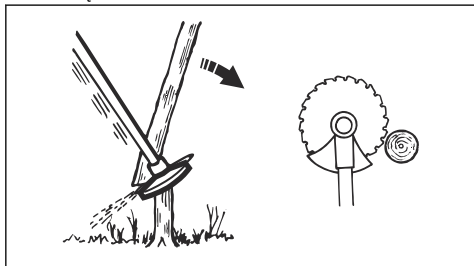

Obalanie drzewa do przodu

Aby obalić drzewo do przodu, przesunąć jego dolną część do tyłu.

1. Włącz pełen gaz.
2. Przystawić ostrze tnące do drzewa w sposób pokazany na ilustracji.
3. Szybkim ruchem pociągnąć ostrze tnące do tyłu.

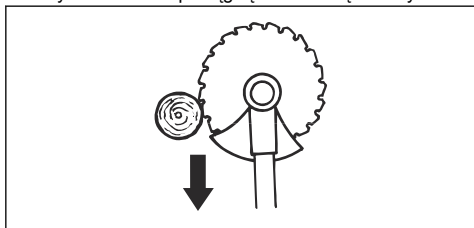

Obalanie dużych drzew

Szerokie pnie muszą być piłowane z dwóch stron.

1. Ustalić kierunek obalania drzewa.
2. Włącz pełen gaz.
3. Wykonać pierwsze cięcie na tej stronie drzewa, na którą ma się ono obalić.

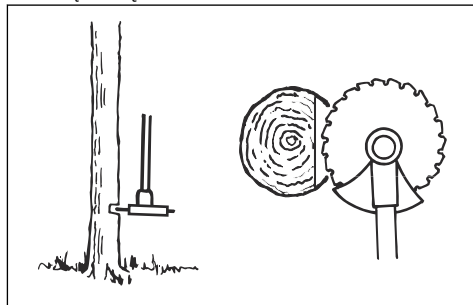

4. Ścinać drzewo z drugiej strony.

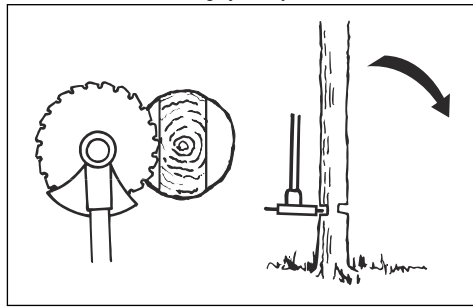

UWAGA: Jeśli ostrze tnące się zablokuje, nie ciągnąć produktu gwałtownie. Może to spowodować uszkodzenie ostrza tnącego, przekładni katowej, wysięgnika lub uchwytu sterowniczego. Puścić uchwyt, chwycić obiema rękami za wysięgnik i powoli wyciągnąć produkt.

Uwaga: Stosować większy nacisk podczas cięcia w celu obalenia małych drzew. Stosować mniejszy nacisk podczas cięcia w celu obalenia dużych drzew.

Wykaszenie krzewów za pomocą ostrza tnącego

Aby obalić drzewo na lewo, przesunąć jego dolną część w prawo.

- Ścinać cienkie drzewa i krzewy.
- Poruszać produktem z boku na bok.
- Ścinać wiele drzew jednym ruchem.

- W przypadku grup cienkich drzew:

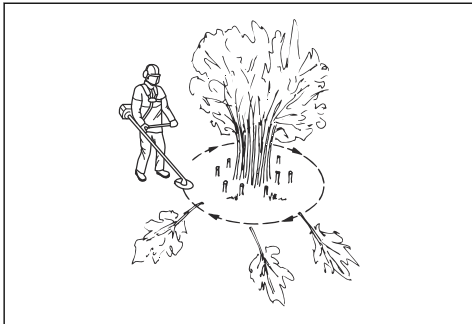

- a) Ścinać zewnętrzne drzewa na dużej wysokości.
- b) Ścinać zewnętrzne drzewa na prawidłowej wysokości.
- c) Ścinanie rozpoczynać od środka. Jeśli nie można uzyskać dostępu do środka obszaru, ścinać zewnętrzne drzewa na dużej wysokości. Zmniejsza to ryzyko zablokowania ostrza tnącego.

Wykaszenie trawy tarczą tnącą do trawy



UWAGA: Nie używać tarczy tnącej do trawy ani noży do trawy do cięcia drewna. Używać tarczy tnącej do trawy oraz noży do trawy do cięcia tylko długich i ciężkich traw.

- Poruszać produktem z boku na bok.
- Podczas cięcia rozpoczynać ruch od prawej do lewej strony. Przesunąć produkt do prawej strony przed kolejnym cięciem.
- Cięcie prowadzić lewą stroną tarczy tnącej do trawy.

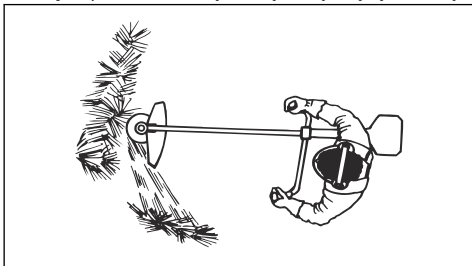

- Ustawić tarczę tnącą do trawy pod kątem w lewo, aby trawa układała się w równych pokosach. Ułatwia to zbieranie skoszonej trawy.
- Zachować stabilną pozycję z rozstawionymi nogami.
- Przesuwać się do przodu po każdym ruchu w prawo i zapewnić stabilną pozycję przed przystąpieniem do kolejnego cięcia.
- Oprzeć delikatnie talerz dystansowy o podłoże, aby mieć pewność, że tarcza tnąca do trawy nie uderzy o podłoże.

- Należy przestrzegać poniższych instrukcji, aby zmniejszyć ryzyko owinięcia się ścinanego materiału wokół tarczy tnącej do trawy:

- a) Włączyć pełen gaz.
- b) Nie przesuwaj tarczy tnącej po ściętym materiale podczas poruszania produktem na boki.

- Przed przystąpieniem do zbierania ściętego materiału wyłącz silnik i wypiąć produkt z szelek. Położyć produkt na podłożu.

Przycinanie trawy głowicą żyłkową

Podkaszanie trawy

1. Trzymać głowicę żyłkową tuż nad ziemią, przechylając ją lekko pod kątem. Nie dociskać żyłki do trawy.

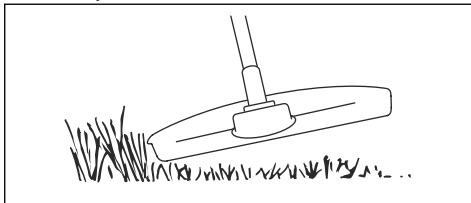

2. Zmniejszyć długość żyłki o 10–12 cm / 4–4,75 cala.
3. Zmniejszyć prędkość obrotową silnika, aby zmniejszyć ryzyko uszkodzenia roślin.
4. Wykorzystać przepustnicę w 80% podczas koszenia trawy w pobliżu przedmiotów.

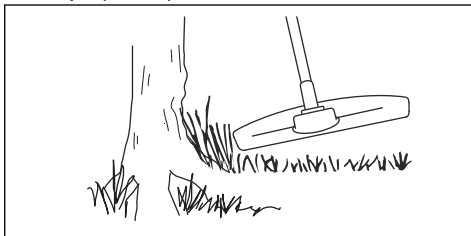

Oczyszczanie trawy tarczą tnącą do trawy

1. Do wykaszania zdrewniałych łodyg nie wolno używać ostrzy do trawy i noży do trawy.
2. Do wszystkich rodzajów wysokiej i bujnej trawy stosuje się ostrze do trawy.
3. Trawę kosi się, prowadząc ostrze w kierunku bocznym, w tę i z powrotem, przy czym ruch od prawej strony do lewej jest ruchem koszącym, a od lewej do prawej — ruchem powrotnym. Cięcie powinno odbywać się lewą stroną ostrza (tą jego częścią, która odpowiada odcinkowi między godziną 8 i 12 na tarczy zegara).
4. Pochylenie tarczy nieco w lewo w trakcie koszenia powoduje układanie się ściętej trawy w równych pokosach, co ułatwia późniejsze jej zbieranie, np. grabienie.

- Należy dążyć do wykonywania rytmicznych ruchów przy pracy. Stać należy pewnie, na lekko rozstawionych nogach. Po wykonaniu ruchu powrotnego zrobić krok do przodu i stanąć ponownie w stabilnej pozycji.
- Talerz dystansowy powinien lekko przylegać do ziemi. Chroni on ostrze przed zagłębieniem się w ziemię.
- Aby zmniejszyć ryzyko owijania się skoszzonej trawy wokół ostrza, zawsze stosować pełny gaz i unikać wcześniej ściętego materiału podczas ruchu powrotnego.
- Przed przystąpieniem do zbierania skoszzonej trawy należy wyłączyć silnik, rozpiąć uprząż i ustawić maszynę na ziemi.

Koszenie trawy

- Upewnić się, że żyłka jest ustawiona równoległe do podłoża podczas cięcia.

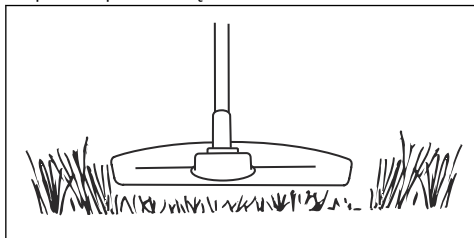

- Nie dociskać głowicy żyłkowej do ziemi. Niezastosowanie się do tego zalecenia może spowodować uszkodzenie produktu.
- Podczas koszenia trawy należy przemieszczać produkt z boku na bok. Pracować przy pełnych obrotach.

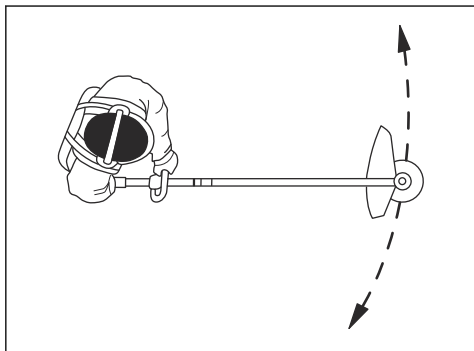

Zamiatanie trawy

Strumień powietrza wytwarzany przez obracającą się głowicę żyłkową można wykorzystać do usuwania skoszzonej trawy z danego obszaru.

- Trzymać głowicę żyłkową oraz żyłkę równoległe nad podłożem.
- Włączyć pełen gaz.
- Przesuwać głowicę żyłkową z boku na bok, aby zamieść trawę.



OSTRZEŻENIE: Wyczyścić pokrywę głowicy żyłkowej po każdym założeniu nowej żyłki, aby zapewnić prawidłowe wyważenie i zapobiec drganiu uchwytów. Sprawdzić pozostałe elementy głowicy żyłkowej i wyczyścić w razie potrzeby.

Przegląd

Wstęp

przeczytać i zrozumieć rozdział o bezpieczeństwie.



OSTRZEŻENIE: Przed przeprowadzeniem konserwacji należy

Do wykonywania wszelkich prac serwisowych i naprawczych konieczne jest specjalistyczne

przeszkolenie. Gwarantujemy dostępność profesjonalnych napraw i usług serwisowych. Jeśli dany dealer nie jest autoryzowanym punktem serwisowym, poproś sprzedawcę o informacje na temat najbliższego autoryzowanego punktu serwisowego.

Aby uzyskać więcej szczegółowych informacji, patrz www.husqvarna.com.

Plan konserwacji

Konserwacja	Codziennie	Co tydzień	Co miesiąc
Oczyszczyć powierzchnię zewnętrzną.	X		
Sprawdzić szelki pod kątem uszkodzeń.	X		
Sprawdzić mechanizm rozpinania awaryjnego na szelkach pod kątem uszkodzeń i upewnić się, że działa on prawidłowo.	X		
Sprawdzić blokadę dźwigni gazu oraz dźwignię gazu. Patrz <i>Sprawdzanie blokady spustu przepustnicy na stronie 77</i> .	X		
Sprawdzić, czy osprzęt tnący się nie obraca, gdy silnik pracuje na biegu jałowym.	X		
Sprawdzić stan wyłącznika. Patrz <i>Sprawdzanie wyłącznika na stronie 78</i> .	X		
Sprawdzić, czy osprzęt tnący nie jest uszkodzony bądź pęknięty.	X		
Upewnić się, że tarcza tnąca lub tarcza tnąca do trawy są prawidłowo zamocowane. Upewnić się, że tarcza tnąca lub tarcza tnąca do trawy są naostrzone i nieuszkodzone.	X		
Sprawdzić, czy kołnierz oporowy nie jest uszkodzony bądź pęknięty. Wymienić, jeśli jest uszkodzony.	X		
Sprawdzić głowicę żyłkową pod kątem uszkodzeń i pęknięć. Wymienić, jeśli jest uszkodzony.	X		
Sprawdzić pod kątem uszkodzeń rączkę i uchwyt sterowniczy oraz upewnić się, że są one prawidłowo zamocowane.	X		
Dokręcić do oporu śrubę zabezpieczającą w przypadku osprzętu tnącego z tałem dystansowym.	X		
Dokręcić do oporu nakrętkę zabezpieczającą w przypadku osprzętu tnącego wyposażonego w takową.	X		
Sprawdzić osłonę transportową pod kątem uszkodzeń i upewnić się, że można ją prawidłowo założyć.	X		
Sprawdzić silnik, zbiornik paliwa i przewody paliwowe pod kątem wycieków.	X		
Oczyszczyć filtr powietrza. Wymienić, jeśli jest uszkodzony.	X		
Dokręcić nakrętki i śruby.	X		
Sprawdzić rozrusznik i linkę rozrusznika pod kątem uszkodzeń.		X	
Sprawdzić elementy amortyzujące pod kątem uszkodzeń i pęknięć. ¹⁷		X	
Kontrola świecy zapłonowej. Patrz <i>Sprawdzanie świecy zapłonowej na stronie 99</i> .		X	
Oczyszczyć układ chłodzenia.		X	

¹⁷ Wymieniać amortyzator po każdym sezonie, jednak nie rzadziej niż raz do roku.

Konserwacja	Codziennie	Co tydzień	Co miesiąc
Oczyszczyć lub wymienić chwytacz iskier.		X	
Wyczyścić zewnętrzną powierzchnię gaźnika oraz przestrzeń wokół niego.		X	
Sprawdzić, czy przekładnia kątowna jest wypełniona smarem do ¾ pojemności.		X	
Oczyszczyć lub wymienić chwytacz iskier. Patrz <i>Sprawdzanie tłumika na stronie 78</i> .		X	
Sprawdzić, czy filtr paliwa nie jest zanieczyszczony i czy na przewodzie paliwowym nie ma pęknięć ani innych uszkodzeń. W razie potrzeby wymienić.			X
Sprawdzić stan wszystkich przewodów i połączeń.			X
Sprawdzić stopień zużycia sprzęgła, sprzężyn sprzęgła i bębna sprzęgła. Wymienić w razie potrzeby.			X
Wymienić świecę zapłonową.			X
Nasmarować wałek napędowy. ¹⁸			X

Regulacja obrotów biegu jałowego

Urządzenie Husqvarna zostało wyprodukowane zgodnie ze specyfikacjami ograniczającymi emisję szkodliwych substancji.

1. Przed regulacją obrotów biegu jałowego sprawdzić, czy filtr powietrza jest czysty i przymocować pokrywę filtra powietrza.
2. Wyregulować obroty biegu jałowego za pomocą śruby oznaczonej symbolem „T”.
 - a) Przekręcić śrubę regulacji obrotów biegu jałowego T w prawo do momentu, gdy zespół tnący zacznie się obracać.

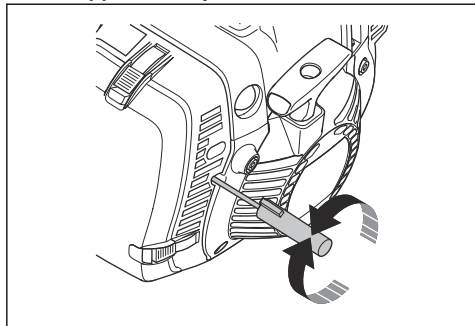

- b) Przekręcić śrubę regulacji obrotów biegu jałowego w lewo do momentu, gdy osprzęt tnący zatrzyma się.



OSTRZEŻENIE: Jeżeli osprzęt tnący nie zatrzymuje się po ustawieniu obrotów biegu jałowego, należy skontaktować się z punktem serwisowym. Nie używać urządzenia,

dopóki nie zostanie prawidłowo wyregulowane lub naprawione.

3. Obroty jałowe ustawione są prawidłowo, jeżeli silnik pracuje płynnie w każdym położeniu. Wartość obrotów biegu jałowego powinna być niższa od prędkości obrotowej osprzętu tnącego w momencie rozpoczęcia obrotów.

Uwaga: Zalecana prędkość obrotowa biegu jałowego — patrz *Dane techniczne na stronie 102*.

Regulacja obrotów rozruchowych (545FR, 545RX, 545RXT)

1. Ustawić urządzenie w tryb obrotów biegu jałowego.
2. Nacisnąć blokadę obrotów rozruchowych. Patrz *Przegląd produktu na stronie 72*.
3. Jeśli prędkość obrotów rozruchowych wynosi mniej niż 4000 obr./min, należy przekręcić śrubę regulacyjną (A) w prawo. Gdy osprzęt tnący zacznie się obracać, należy obrócić śrubę regulacyjną (A) o 1/2 obrotu w prawo.

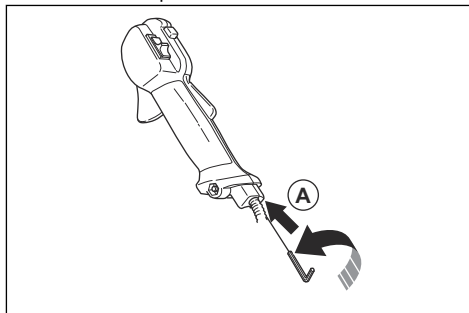

¹⁸ Co 3 miesiące.

4. Jeśli prędkość obrotów rozruchowych przekracza 6500 obr./min, należy przekręcić śrubę regulacyjną (A) w lewo. Gdy osprzęt tnący zacznie się obracać, należy obrócić śrubę regulacyjną (A) o 1/2 obrotu.

Czyszczenie tłumika



OSTRZEŻENIE: Podczas pracy produktu, również na biegu jałowym, oraz po wyłączeniu produktu tłumik jest bardzo gorący. Zagrożenie pożarem i oparzeniami.



OSTRZEŻENIE: Używany tłumik/iskrochron i strona montażowa iskrochronu mogą zawierać na powierzchniach osady z cząstek powstałych przy spalaniu, które mogą być rakotwórcze. Aby uniknąć kontaktu ze skórą i wdychania tych cząstek podczas czyszczenia i/lub serwisowania iskrochronu:

- zakładać rękawice;
- przeprowadzać czyszczenie i/lub czynności serwisowe w dobrze wentylowanym miejscu;
- nie wolno używać sprężonego powietrza do czyszczenia iskrochronu;
- podczas czyszczenia iskrochronu należy używać szczotki drucianej i czyścić w stronę przeciwną, z dala od ciała.

1. Jeśli tłumik jest wyposażony w chwytacz iskier, czyścić go raz w tygodniu szczotką drucianą. Wymienić iskrochron, jeśli jest uszkodzony.

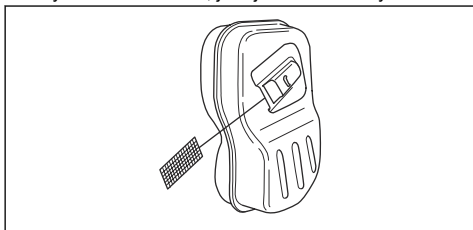

UWAGA: Zatkany chwytacz iskier może powodować przegrzewanie się silnika, a w konsekwencji uszkodzenie cylindra i tłoka.



UWAGA: Jeśli chwytacz iskier często się zatyka, zleć sprawdzenie tłumika warsztatowi obsługi technicznej.

- Pokrywa cylindra (A)
- Żeberka chłodzące na cylindrze (B)
- Skrzydełka wentylatora na kole zamachowym (C)
- Wlot powietrza w rozruszniku (D)
- Zapadki rozrusznika (E) znajdujące się na kole zamachowym

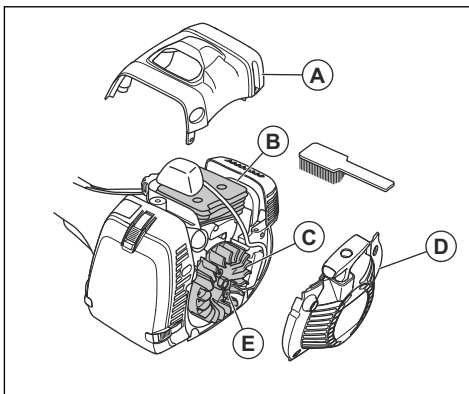

Układ chłodzenia czyścić co tydzień lub częściej, jeśli jest to konieczne.

1. Odkręcić pokrywę rozrusznika i pokrywę cylindra.
2. Wyczyścić układ chłodzenia szczotką.
3. Sprawdzić czystość zapadek rozrusznika i obszaru wokół nich.
4. Oczyszczyć obszar wokół zapadek rozrusznika za pomocą szczotki, aby upewnić się, że mogą poruszać się swobodnie.

Filtr powietrza

Usuwać pył i zanieczyszczenia z filtra powietrza i utrzymywać go w czystości, aby zapobiec następującym problemom:

- usterkom gaźnika,
- problemom podczas uruchamiania urządzenia,
- zmniejszeniu mocy silnika,
- zwiększonemu zużyciu się części silnika,
- zbyt wysokiemu zużyciu paliwa.

Sprawdzanie papierowego filtra powietrza

1. Ustaw dźwignię ssania w położeniu włączenia.
2. Otworzyć 3 zatrzaski mocujące pokrywę filtra powietrza.
3. Zdjąć pokrywę filtra powietrza.

Czyszczenie układu chłodzenia i zapadek rozrusznika

W skład układu chłodzenia wchodzi:

4. Wyjąć filtr powietrza.

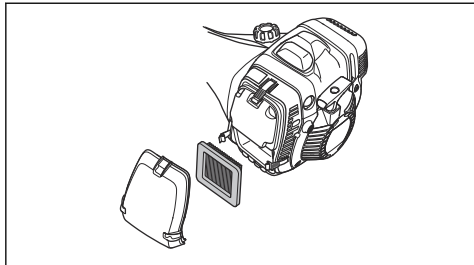

5. Sprawdzić i oczyścić obudowę filtra powietrza za pomocą szczotki.
6. Sprawdzić filtr powietrza. Wymienić filtr powietrza, jeżeli jest zabrudzony lub uszkodzony. Należy korzystać wyłącznie z zatwierdzonych filtrów powietrza Husqvarna.



UWAGA: Nie zaginać ani nie składać filtra powietrza, gdyż może to doprowadzić do jego uszkodzenia. Uszkodzony filtr powietrza należy wymienić.

Czyszczenie nylonowego filtra powietrza

1. Ustaw dźwignię ssania w położeniu włączenia.
2. Otworzyć 3 zatrzaski mocujące pokrywę filtra powietrza.
3. Zdjąć pokrywę filtra powietrza.
4. Wyjąć filtr powietrza.

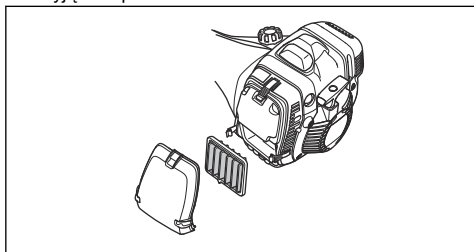

5. Sprawdzić i oczyścić obudowę filtra powietrza za pomocą szczotki.
6. Sprawdzić filtr powietrza. Oczyścić filtr powietrza ciepłą wodą z mydłem. Wymienić filtr powietrza, jeżeli nie można go całkowicie oczyścić lub jeżeli jest uszkodzony. Należy korzystać wyłącznie z zatwierdzonych filtrów powietrza Husqvarna.



UWAGA: Nie zaginać ani nie składać filtra powietrza, gdyż może to doprowadzić do jego uszkodzenia. Uszkodzony filtr powietrza należy wymienić.

Wymiana papierowego filtra powietrza na nylonowy

Jeśli temperatura nie przekracza 5°C/41°F, należy używać nylonowego filtra powietrza.

1. Ustawić dźwignię ssania w położeniu włączenia.
2. Otworzyć 3 zatrzaski mocujące pokrywę filtra powietrza.
3. Zdjąć pokrywę filtra powietrza.
4. Wyjąć filtr powietrza.

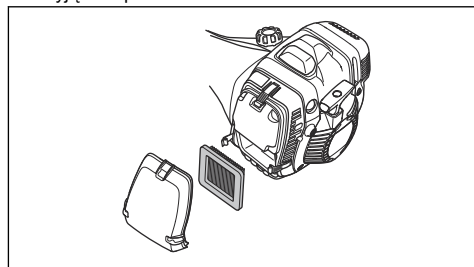

5. Sprawdzić i oczyścić obudowę filtra za pomocą szczotki.
6. Sprawdzić filtr. Wymienić filtr, jeżeli jest zabrudzony lub uszkodzony.
7. Zamontować prawidłowo nylonowy filtr powietrza.

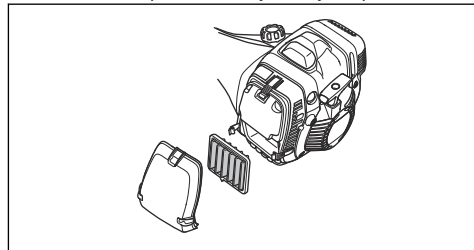

8. Zamontować pokrywę filtra powietrza.
9. Zamknąć 3 zatrzaski mocujące pokrywę filtra powietrza.



UWAGA: Nie zaginać ani nie składać filtra. Może to doprowadzić do jego uszkodzenia. Zawsze należy wymieniać uszkodzony filtr.

Smarowanie przekładni zębatej stożkowej

1. Wymontować osprzęt tnący.
2. Ustawić urządzenie z zatyczką smaru w najwyższym położeniu.

3. Usunąć zatyczkę smaru.

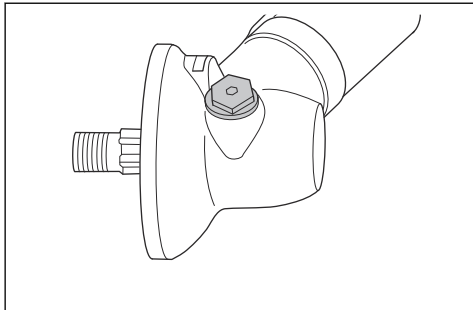

4. Zglądając do otworu zatyczki smaru, obracać wałek napędowy. Poziom smaru (A) musi być wyrównany z górną krawędzią zębów koła zębatego (B).

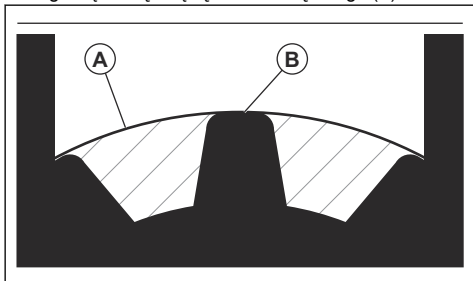

5. Jeśli poziom smaru jest zbyt niski, napelnić przekładnię zębatą stożkową smarem Husqvarna. Obracać wałek napędowy, powoli napełniając przekładnię zębatą stożkową smarem do odpowiedniego poziomu (B).



UWAGA: Nieprawidłowa ilość smaru może spowodować uszkodzenie przekładni zębatej stożkowej.

6. Założyć zatyczkę smaru.

Wałek napędowy

Smarować wałek napędowy co 3 miesiące. W razie wątpliwości dotyczących tej procedury skontaktować się z warsztatem obsługi technicznej.

Montaż i demontaż przeciwnakrętki



OSTRZEŻENIE: Zatrzymać silnik, stosować rękawice ochronne i uważać na ostre krawędzie osprzętu tnącego.

Używać przeciwnakrętki do montażu niektórych typów osprzętu tnącego. Przeciwnakrętka jest lewoskrętna.

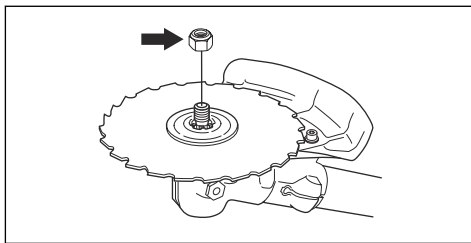

- Użyć klucza nasadowego z uchwytem, który jest wystarczająco długi, aby można było trzymać się ręką za osłonę osprzętu tnącego. Strzałka na ilustracji wskazuje obszar, w którym można bezpiecznie używać klucza nasadowego.

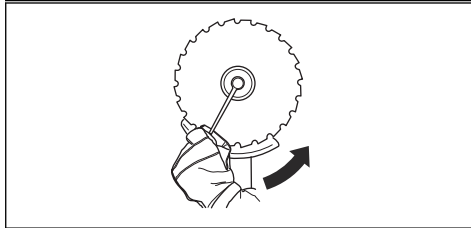
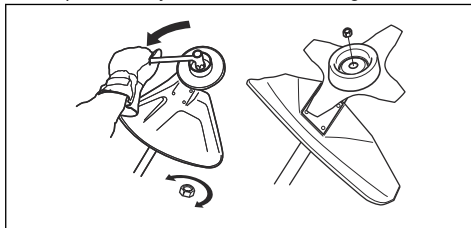

- Podczas montażu dokręcać przeciwnakrętkę w kierunku przeciwnym do obrotu osprzętu tnącego.
- Podczas demontażu odkręcać przeciwnakrętkę w kierunku zgodnym z kierunkiem obrotów osprzętu tnącego.
- Prowadzić rejestr liczby odkręceń i dokręceń przeciwnakrętki. Wymienić przeciwnakrętkę po około 10 takich cyklach.

Uwaga: Upewnić się, że nie można odkręcić przeciwnakrętki ręką. Wymienić przeciwnakrętkę, jeśli nylonowy pierścień nie zapewnia oporu co najmniej 1,5 Nm.

Ostrzenie noża do trawy i tarczy tnącej do trawy



OSTRZEŻENIE: Zatrzymać silnik. Stosować rękawice ochronne.

- Aby prawidłowo naostrzyć nóż do trawy lub tarczę tnącą do trawy, należy zapoznać się z instrukcją dołączoną do osprzętu tnącego.
- Wszystkie krawędzie tnące powinny być ostrzone w jednakowy sposób, aby nie zmieniło się wyważenie.
- Używać płaskiego pilnika o nacięciu pojedynczym.

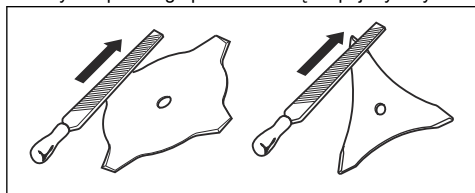

OSTRZEŻENIE: Zawsze wyrzucać uszkodzone ostrza. Nie wolno prostować zgięty lub skręconych ostrzy w celu ich ponownego użycia.

Ostrzenie ostrza tnącego



OSTRZEŻENIE: Zatrzymać silnik. Stosować rękawice ochronne.

- Aby naostrzyć ostrze i zapewnić prawidłowe rozwarście zębów, patrz instrukcje dołączone do tarczy.
- Zadbaj o to, aby produkt i ostrze miały stabilne punkty podparcia podczas ostrzenia.

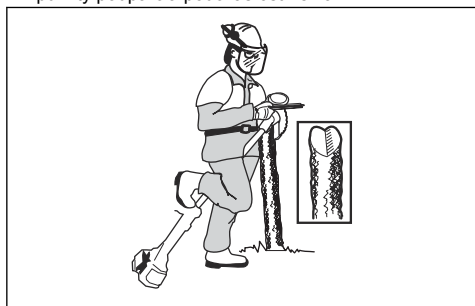

- Posługuj się okrągłym pilnikiem o średnicy 5,5 mm oraz prowadnikiem pilnika.

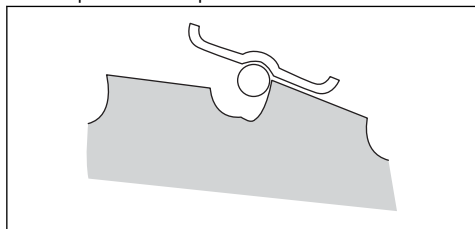

- Przytrzymać plik pod kątem 15°.

- Ostrzyć jeden ząb tarczy tnącej w prawo, a kolejny w lewo, jak pokazano na ilustracji.

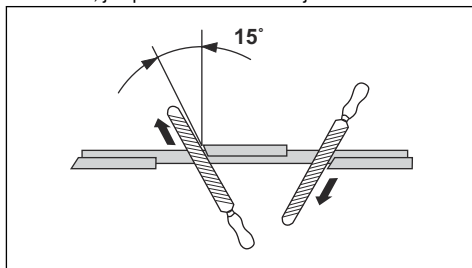

Uwaga: Naostrzyć krawędzie zębów za pomocą płaskiego pilnika, gdy są mocno zużyte. Kontynuować ostrzenie za pomocą okrągłego pilnika.

- Naostrzyć jednakowo wszystkie krawędzie, aby zachować wyważenie.
- Wyregulować rozwarście do wartości 1 mm za pomocą zalecanego narzędzia. Patrz instrukcje dołączone do tarczy.

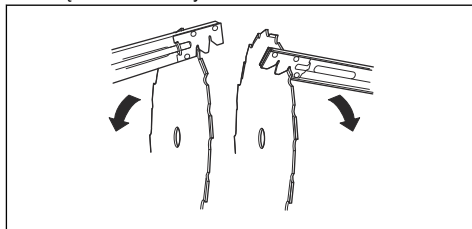

OSTRZEŻENIE: Zawsze wyrzucać uszkodzone ostrza. Nie wolno prostować zgięty lub skręconych ostrzy w celu ich ponownego użycia.

Sprawdzanie świecy zapłonowej



UWAGA: Stosuj wyłącznie świece zapłonowe zalecane przez producenta. Niewłaściwy typ świecy zapłonowej może spowodować uszkodzenie produktu.

- Sprawdzić świecę zapłonową, jeśli silnik ma za małą moc, trudno go uruchomić lub nie działa prawidłowo na biegu jałowym.
- Aby zmniejszyć ryzyko przedostawania się niepożądanych materiałów na elektrody świecy zapłonowej, należy przestrzegać poniższych instrukcji:
 - a) Dopilnować, by obroty biegu jałowego zostały prawidłowo wyregulowane.
 - b) Dopilnować, aby używana była odpowiednia mieszanka paliwowa.
 - c) Zadbaj o czystość filtra powietrza.

- Jeśli świeca zapłonowa jest zabrudzona, należy ją wyczyścić i upewnić się, że odstęp między elektrodami jest prawidłowy, patrz *Dane techniczne na stronie 102*.

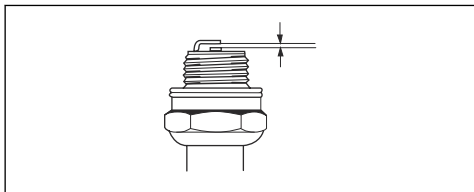

- W razie potrzeby wymienić świecę zapłonową.

Eksploatacja w okresie zimowym

Podczas obsługiwanego produktu na śniegu i mrozie mogą wystąpić następujące problemy:

- Temperatura silnika jest zbyt niska.
- Na filtrze powietrza lub gaźniku pojawił się lód.

Usuwanie lodu z filtra powietrza i gaźnika

- Założyć pokrywę na część wlotu powietrza rozrusznika silnika, aby zwiększyć temperaturę podczas pracy.
- Użyć ciepła z tłumika, aby zwiększyć temperaturę powietrza doprowadzanego do gaźnika.

Dostosowanie produktu do pracy w niskich temperaturach

Jeśli temperatura nie przekracza 5°C/41°F, niezbędne są regulacje w celu zapewnienia prawidłowej pracy produktu.

- Zamocować kanał powietrzny, jak pokazano na ilustracji. Upewnić się, że strzałka wskazuje symbol trybu zimowego.

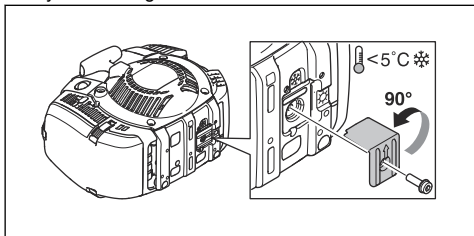

- W przypadku pracy w środowisku zaśnieżonym lub przy temperaturze poniżej 5°C/41°F należy przymocować osłonę na rozruszniku.

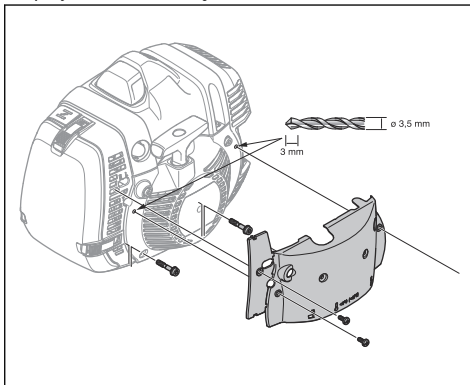

- Należy wymienić papierowy filtr powietrza na filtr nylonowy, który jest zatwierdzony do użytku w warunkach zimowych. Patrz *Wymiana papierowego filtra powietrza na nylonowy na stronie 97*.



UWAGA: Nie wolno używać produktu w trybie zimowym w temperaturze powyżej 5°C/41°F. Silnik zbyt szybko się nagrzeje i może zostać uszkodzony. Przed użyciem urządzenia w temperaturze powyżej 5°C/41°F należy upewnić się, że ustawienia trybu zimowego zostały usunięte.

Smarowanie linki

545FXT

Uwaga: Linka jest fabrycznie nasmarowana. W razie potrzeby nasmarować linkę.

1. Zdemonstrować osłonę ochronną.
2. Wymontować pokrywę cylindra, aby uzyskać dostęp do gumowych osłon na lince.
3. Upewnić się, że gumowe osłony się nie rozszerzają.

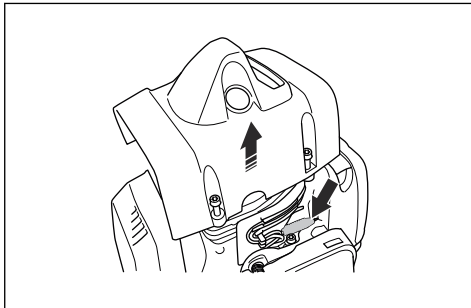

4. Zdjąć korek smarowniczy.

5. Rozpył płyn przeciw zamarzaniu, korzystając z końcówki o średnicy 2 mm. Stosować prysznica z krótkimi przerwami.

6. Zamontować pokrywę cylindra i pokrywę ochronną.

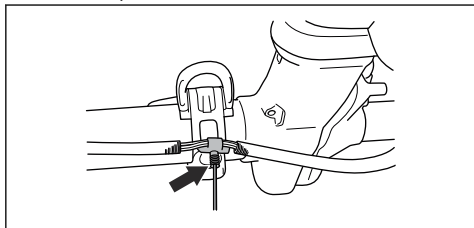

Rozwiązywanie problemów

Silnik nie uruchamia się

Sprawdzić	Prawdopodobna przyczyna	Sposób postępowania
Wyłącznik	Wyłącznik znajduje się w pozycji STOP.	Wymianę wyłącznika należy zlecić autoryzowanemu warsztatowi serwisowemu.
Zapadki rozrusznika.	Zapadki rozrusznika nie są w stanie się swobodnie poruszać.	Wymontować pokrywę rozrusznika i wyczyścić obszar wokół zapadek rozrusznika. Patrz <i>Czyszczenie układu chłodzenia i zapadek rozrusznika na stronie 96.</i> Należy zasięgnąć pomocy w autoryzowanym warsztacie obsługi technicznej.
Zbiornik paliwa.	Niewłaściwy rodzaj paliwa.	Opróżnić zbiornik paliwa i napełnić go odpowiednim paliwem.
Gaźnik	Nieprawidłowo ustawione obroty biegu jałowego	Ustawić obroty biegu jałowego za pomocą śruby regulacyjnej T.
świeca zapłonowa,	Świeca zapłonowa jest zabrudzona lub wilgotna.	Sprawdź, czy świeca zapłonowa jest sucha i czysta.
	Odstęp między elektrodami świecy zapłonowej jest nieprawidłowy.	Wyczyścić świecę zapłonową. Upewnić się, że odstęp między elektrodami jest prawidłowy. Upewnić się, że świeca zapłonowa jest wyposażona w opornik przeciwzakłóceniuowy. Aby uzyskać informacje na temat właściwego odstępu między elektrodami, patrz <i>Dane techniczne na stronie 102.</i>
	Poluzowana świeca zapłonowa.	Dokręcić świecę zapłonową.
Filtr paliwa	Filtr paliwa jest niedrożny.	Wymienić filtr paliwa.

Silnik odpala i gaśnie

Sprawdzić	Prawdopodobna przyczyna	Sposób postępowania
Zbiornik paliwa	Niewłaściwy rodzaj paliwa.	Opróżnić zbiornik paliwa i napełnić go odpowiednim paliwem.
Filtr paliwa	Filtr paliwa jest niedrożny.	Wymienić filtr paliwa.
Gaźnik	Obroty biegu jałowego nie są prawidłowo wyregulowane.	Ustawić obroty biegu jałowego za pomocą śruby regulacyjnej T.
Filtr powietrza	Filtr powietrza jest niedrożny.	Wyczyścić filtr powietrza.

Transport, przechowywanie i utylizacja

Transport i przechowywanie

- Pozostawić do wystygnięcia przed rozpoczęciem transportowania lub przechowywania.
- Zdjąć nasadkę świecy zapłonowej przed rozpoczęciem długotrwałego przechowywania.
- Przymocować produkt podczas transportu. Upewnić się, że nie może się poruszać.
- Upewnić się, że nie ma ryzyka wycieku paliwa, wydobywania się oparów paliwa, iskrzenia czy kontaktu z otwartym ogniem podczas transportu i przechowywania.
- Przymocować osłonę transportową na czas transportu i przechowywania.

- Wyczyścić przeprowadzić czynności konserwacyjne przed długim przechowywaniem.

Utylizacja

- Przestrzegać lokalnych wymogów dotyczących recyklingu oraz obowiązujących przepisów.
- Zutyliзовать wszelkie środki chemiczne, takie jak olej i paliwo, w centrum serwisowym lub w odpowiednim miejscu utylizacji.
- Gdy produkt nie jest już użytkowany, należy go odesłać Husqvarna do dealera lub zutyliзовать w centrum utylizacji.

Dane techniczne

Dane techniczne

	545FR	545RX	545RXT
Silnik			
Pojemność skokowa, cm ³	45,7	45,7	45,7
Obroty na biegu jałowym, obr./min	2700	2700	2700
Obroty wałka zdawczego, obr./min.	10100	8800	8800
Maks. moc silnika zgodnie z ISO 8893, kW/KM przy obr./min	2,1/2,8 przy 9000	2,1/2,8 przy 9000	2,1/2,8 przy 9000
Tłumik z katalizatorem	Nie	Nie	Nie
Układ zapłonowy			
Świeca zapłonowa	NGK CMR6H	NGK CMR6H	NGK CMR6H
Odstęp między elektrodami, w mm	0,5	0,5	0,5
Paliwo			

	545FR	545RX	545RXT
Pojemność zbiornika paliwa, l/cm ³	0,9/900	0,9/900	0,9/900
Waga			
Masa, kg	8,2	8,9	8,7
Poziom hałas¹⁹			
Zmierzony poziom mocy akustycznej, dB(A)	113	115	115
Poziom głośności, gwarantowana moc akustyczna L _{WA} dB(A)	114	117	117
Poziomy głośności²⁰			
Poziom ciśnienia akustycznego równoważny temu, na który narażony jest użytkownik urządzenia, mierzony zgodnie z normami: EN/ISO 11806 oraz ISO 22868, dB(A):			
W zestawie głowica żyłkowa (oryginalna)	100	100	100
W zestawie tarcza tnąca do trawy (oryginalna)	100	100	100
W zestawie tarcza tnąca (oryginalna)	100	–	–
Poziomy drgań²¹			
Równoważne poziomy drgań uchwytów (a _{hv,eq}), zmierzone na uchwytach zgodnie z normami: EN ISO 11806 oraz ISO 22867, m/s ² :			
W zestawie głowica żyłkowa (oryginalna) lewa/prawa	3,6/3,8	3,2/2,9	3,2/2,9
W zestawie tarcza tnąca do trawy (oryginalna), lewa/prawa	3,3/3,0	2,9/2,4	2,9/2,4
W zestawie tarcza tnąca (oryginalna) lewa/prawa	2,8/3,2	–	–

Dane techniczne

	545FX	545FXT	545F
Silnik			
Pojemność skokowa, cm ³	45,7	45,7	45,7
Obroty na biegu jałowym, obr./min	2700	2700	2700
Obroty wałka zdawczego, obr./min.	9600	9600	9600

¹⁹ Emisję hałasu do otoczenia zmierzono jako poziom ciśnienia akustycznego (LWA), zgodnie z dyrektywą 2000/14/WE. Odnotowany poziom ciśnienia akustycznego produktu został zmierzony z oryginalnym osprzętem tnącym, który generuje najwyższy poziom hałasu. Różnica pomiędzy gwarantowanym a zmierzonym poziomem ciśnienia akustycznego wynika z tego, że poziom gwarantowany zawiera także rozproszenie w wynikach pomiaru oraz różnice pomiędzy różnymi typami maszyn tego samego modelu zgodnie z Dyrektywą 2000/14/WE.

²⁰ Odnotowane dane dotyczące równoważnego ciśnienia akustycznego urządzenia wykazują typowe rozproszenie statystyczne (odchylenie standardowe) w wysokości 1 dB(A).

²¹ Odnotowane dane dotyczące równoważnego poziomu wibracji wykazują typowe rozproszenie statystyczne (odchylenie standardowe) w wysokości 1 m/s².

	545FX	545FXT	545F
Maks. moc silnika zgodnie z ISO 8893, kW/KM przy obr./min	2,2/2,9 przy 9000	2,2/2,9 przy 9000	2,0/2,7 przy 9000
Tłumik z katalizatorem	Nie	Nie	Nie
Układ zapłonowy			
Świeca zapłonowa	NGK CMR6H	NGK CMR6H	NGK CMR6H
Odstęp między elektrodami, w mm	0,5	0,5	0,5
Paliwo			
Pojemność zbiornika paliwa, l/cm ³	0,9/900	0,9/900	0,9/900
Waga			
Masa, kg	8,2	8,4	8,4
Poziom hałasu ²²			
Zmierzony poziom mocy akustycznej, dB(A)	113	113	113
Poziom głośności, gwarantowana moc akustyczna L _{WA} dB(A)	114	114	114
Poziomy głośności ²³			
Poziom ciśnienia akustycznego równoważny temu, na który narażony jest użytkownik urządzenia, mierzony zgodnie z normami: EN/ISO 11806 oraz ISO 22868, dB(A):			
W zestawie głowica żyłkowa (oryginalna)	–	–	–
W zestawie tarcza tnąca do trawy (oryginalna)	–	–	–
W zestawie tarcza tnąca (oryginalna)	99	99	99
Poziomy drgań ²⁴			
Równoważne poziomy drgań uchwytów (a _{hv,eq}), zmierzone na uchwytach zgodnie z normami: EN ISO 11806 oraz ISO 22867, m/s ² :			
W zestawie głowica żyłkowa (oryginalna) lewa/prawa	–	–	–
W zestawie tarcza tnąca do trawy (oryginalna), lewa/prawa	–	–	–
W zestawie tarcza tnąca (oryginalna) lewa/prawa	2,0/3,2	2,0/3,2	2,7/3,2

²² Emisję hałasu do otoczenia zmierzono jako moc akustyczną (L_{WA}), zgodnie z dyrektywą Rady 2000/14/WE. Odnotowany poziom ciśnienia akustycznego produktu został zmierzony z oryginalnym osprzętem tnącym, który generuje najwyższy poziom hałasu. Różnica pomiędzy gwarantowanym a zmierzonym poziomem ciśnienia akustycznego wynika z tego, że poziom gwarantowany zawiera także rozproszenie w wynikach pomiaru oraz różnice pomiędzy różnymi typami maszyn tego samego modelu zgodnie z Dyrektywą 2000/14/WE.

²³ Odnotowane dane dotyczące równoważnego ciśnienia akustycznego urządzenia wykazują typowe rozproszenie statystyczne (odchylenie standardowe) w wysokości 1 dB(A).

²⁴ Odnotowane dane dla poziomu wibracji mają typowe rozproszenie statystyczne (odchylenie standardowe) w wysokości 1 m/s².

Akcesoria

Akcesoria do modelu 545FR

Zatwierdzone akcesoria	Typ akcesorium	Oslona osprzętu tnącego, nr art.
Otwór środkowy ostrzy/noży, Ø 25,4 mm	Gwint wałka do nasadzania ostrzy M12	
Tarcza tnąca do trawy/nóż do trawy	Multi 255-3 (Ø 255, 3-zęb.)	537 28 85-01 / 544 46 43-05
	Multi 275-4 (Ø 275, 4-zęb.)	537 28 85-01 / 544 46 43-05
	Multi 300-3 (Ø 300 3-zęb.)	537 28 85-01 / 544 46 43-05
Tarcza tnąca	Maxi XS 200-22 (Ø 200, 22-zęb.)	537 31 09-01
	Scarlet 200-22 (Ø 200, 22-zęb.)	537 31 09-01
Ostrza plastikowe	Tricut Ø 300 mm (tarcze zapasowe mają numer części 531 01 77-15)	537 28 85-01 / 544 46 43-05
Głowica żyłkowa	Trimmy S II (żyłka Ø 2,4–3,3 mm)	503 95 43-01 / 544 46 43-05
	Auto 55 (żyłka Ø 2,7–3,3 mm)	503 95 43-01 / 544 46 43-05
	T45x (żyłka Ø 2,7–3,3 mm)	503 95 43-01 / 544 46 43-05
Talerz dystansowy	Bez regulacji	
Nóż rębaka		544 02 65-02

Akcesoria do modeli 545F 545FX, 545FXT

Zatwierdzone akcesoria	Typ akcesorium	Oslona osprzętu tnącego, nr art.
Otwór środkowy ostrzy/noży, Ø 25,4 mm	Gwint wałka do nasadzania ostrzy M12	
Tarcza tnąca do trawy/nóż do trawy	Multi 255-3 (Ø 255, 3-zęb.)	537 29 74-01 / 544 46 43-05
	Multi 275-4 (Ø 275, 4-zęb.)	537 29 74-01 / 544 46 43-05
	Multi 300-3 (Ø 300 3-zęb.)	537 29 74-01 / 544 46 43-05
Tarcza tnąca	Maxi 200-26 (Ø 200, 26-zęb.)	574 53 26-01
	Scarlet 200-22 (Ø 200, 22-zęb.)	574 53 26-01
	Scarlet 225-24 (Ø 225, 24-zęb.)	574 50 67-02
	Maxi 225-24T BACHO (Ø 225, 24-zęb.)	574 50 67-02
Ostrza plastikowe	Tricut Ø 300 mm (tarcze zapasowe mają numer części 531 01 77-15)	537 29 74-01 / 544 46 43-05

Zatwierdzone akcesoria	Typ akcesorium	Osiłona osprzętu tnącego, nr art.
Głowica żyłkowa	Trimmy S II (żyłka Ø 2,4–3,3 mm)	537 29 73-01 / 544 46 43-05
	Auto 55 (żyłka Ø 2,7–3,3 mm)	537 29 73-01 / 544 46 43-05
	T45x (żyłka Ø 2,7–3,3 mm)	537 29 73-01 / 544 46 43-05
	T55x (żyłka Ø 2,7–3,3 mm)	537 29 73-01 / 544 46 43-05
Talerz dystansowy	Bez regulacji	

Akcesoria do modeli 545RX, 545RXT

Zatwierdzone akcesoria	Typ akcesorium	Osiłona osprzętu tnącego, nr art.
Otwór środkowy ostrzy/noży, Ø 25,4 mm	Gwint wałka do nasadzania ostrzy M12	
Tarcza tnąca do trawy/nóż do trawy	Multi 255-3 (Ø 255, 3-zęb.)	537 28 85-01 / 544 46 43-05
	Multi 275-4 (Ø 275, 4-zęb.)	537 28 85-01 / 544 46 43-05
	Multi 300-3 (Ø 300 3-zęb.)	537 28 85-01 / 544 46 43-05
Tarcza tnąca	Maxi XS 200-22 (Ø 200, 22-zęb.)	537 31 09-01
	Scarlet 200-22 (Ø 200, 22-zęb.)	537 31 09-01
Ostrza plastikowe	Tricut Ø 300 mm (tarcze zapasowe mają numer części 531 01 77-15)	537 28 85-01 / 544 46 43-05
Głowica żyłkowa	Trimmy S II (żyłka Ø 2,4–3,3 mm)	503 95 43-01 / 544 46 43-05
	Auto 55 (żyłka Ø 2,7–3,3 mm)	503 95 43-01 / 544 46 43-05
	T45x (żyłka Ø 2,7–3,3 mm)	503 95 43-01 / 544 46 43-05
Talerz dystansowy	Bez regulacji	

Deklaracja zgodności

Deklaracja zgodności UE

Firma **Husqvarna AB**, SE-561 82 Huskvarna,
Szwecja, tel.: +46-36-146500, deklarujemy z pełną
odpowiedzialnością, że produkt:

Opis	Wykaszarki
Marka	Husqvarna
Typ/model	545FR, 545FX, 545FXT, 545RX, 545RXT, 545F
Identyfikacja	Numery seryjne z roku 2016 i nowsze

spełnia wszystkie wymogi określone w odpowiednich
dyrektywach i przepisach UE:

Przepis	Opis
2006/42/WE	„w sprawie maszyn”
2014/30/UE	„w sprawie kompatybilności elektromagnetycznej”
2000/14/WE	„dotycząca emisji hałasu do środowiska”
2011/65/UE	„dotycząca ograniczenia użycia niektórych substancji niebezpiecznych w sprzęcie elektrycznym i elektronicznym”

oraz został zaprojektowany zgodnie z następującymi
normami i specyfikacjami technicznymi: EN ISO
12100:2010, EN ISO 14982:2009, EN IEC 63000:2018,
EN ISO 11806-1:2011



Instytut SMP Svensk Maskinprovning AB, Box 4053,
SE-904 03 Umeå, Sweden przeprowadził dobrowolne
badanie typu zgodnie z załącznikiem IX do dyrektywy
2006/42/WE.

Numer certyfikatu: SEC/11/2294 - 545FR, SEC/11/2293
- 545RX, RXT, SEC/11/2292 - 545F, 545FX, 545FXT.

SMP Svensk Maskinprovning AB zweryfikował
także zgodność z załącznikiem V dyrektywy Rady
2000/14/WE.

Informacje dotyczące emisji hałasu, patrz *Dane
techniczne na stronie 102.*

Huskvarna, 2023-07-01

Stefan Holmberg, dyrektor ds. rozwoju, Husqvarna AB

Osoba odpowiedzialna za dokumentację techniczną

Obsah

Úvod.....	108	Preprava, skladovanie a likvidácia.....	137
Bezpečnosť.....	110	Technické údaje.....	137
Montáž.....	116	Príslušenstvo.....	139
Prevádzka.....	121	Vyhlasenie o zhode.....	142
Údržba.....	128	Príloha.....	143
Riešenie problémov.....	136		

Úvod

Popis výrobku

Tento výrobok je krovínorez so spaľovacím motorom.

Neustále pracujeme na tom, aby sme zabezpečili vyššiu bezpečnosť a efektívnosť počas prevádzky. Ak potrebujete ďalšie informácie, obráťte sa na servisného predajcu.

Plánované použitie

Osadte výrobok pílovým kotúčom, nožom na trávu alebo vyžínacou hlavou a využite ho na kosenie rôznych druhov rastlín. Výrobok nepoužívajte na iné

účely ako kosenie či vyžínanie trávnatého porastu alebo prerezávanie lesného porastu. Pílový kotúč slúži na rezanie vláknitých druhov dreva. Nôž na trávu a vyžínacia hlava slúžia na kosenie trávy.

Poznámka: Použitie môže byť regulované vnútroštátnymi alebo miestnymi predpismi. V súlade s danými predpismi.

S výrobkom používajte iba príslušenstvo schválené výrobcom. Pozrite si časť *Príslušenstvo na strane 139*.

Prehľad výrobku

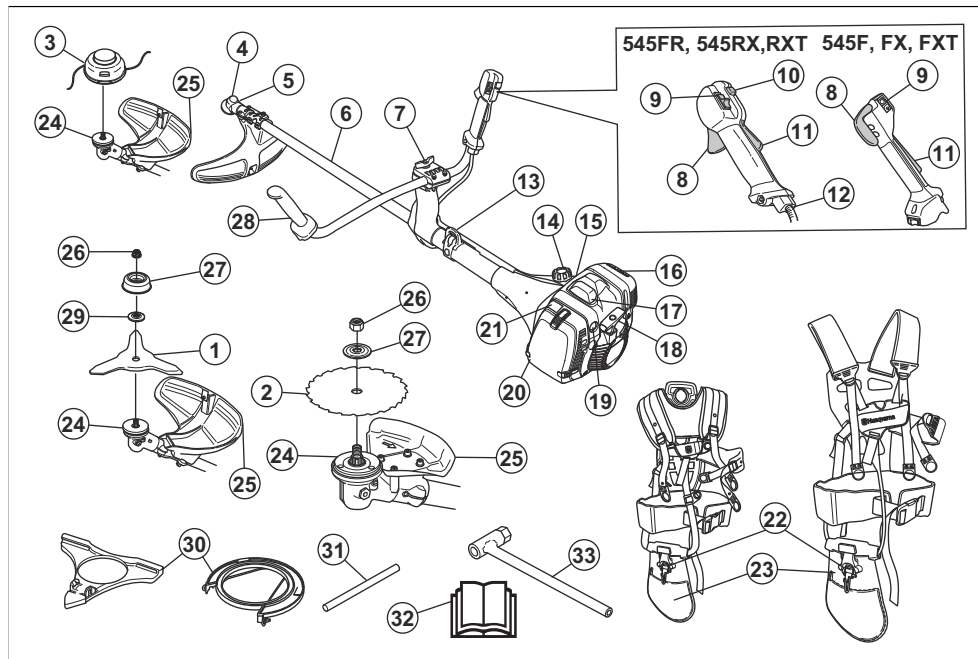

1. Nôž na trávu

2. Pílový kotúč

3. Vyžínacia hlava
4. Kuželové ozubené koleso
5. Viečko plniaceho otvoru maziva, kuželový prevod
6. Hriadeľ
7. Nastavenie rukoväti
8. Páčka plynu
9. Vypínač
10. Tlačidlo štartovacieho plynu
11. Poistka páčky plynu
12. Nastavenie lanka plynu
13. Závesný bod
14. Palivová nádrž
15. Dekompresný ventil
16. Tlmič výfuku
17. Kryt zapalovacej sviečky a zapalovacia sviečka, pod krytom
18. Držadlo štartovacieho lanka
19. Balónik pumpy
20. Kryt vzduchového filtra
21. Ovládanie sýtiča
22. Popruh, bezpečnostný uvoľňovací mechanizmus
23. Popruh, bočná podložka
24. Hnací disk
25. Kryt rezacieho nadstavca
26. Poistná matica
27. Podporná miska
28. Riadidlá
29. Podporná príruba
30. Transportný kryt
31. Poistný kolík
32. Návod na obsluhu
33. Nástrčkový kľúč

Symbyly na výrobku



Stop.



UPOZORNENIE! Postupujte opatrne a používajte výrobok správnym spôsobom. Tento výrobok môže spôsobiť vážne poranenie alebo usmrtenie obsluhujúceho pracovníka alebo iných osôb.



Skôr než začnete produkt používať, pozorne si prečítajte návod na obsluhu a dôsledne sa oboznámte s pokynmi.



V miestach, kde na vás niečo môže spadnúť, používajte ochrannú prilbu. Používajte schválené chrániče sluchu. Používajte schválené chrániče očí.



Maximálne otáčky výstupného hriadeľa.



Tento výrobok je v súlade s príslušnými smernicami ES.



Tento výrobok je v súlade s príslušnými právnymi predpismi Spojeného kráľovstva.



Počas používania sa môžu od výrobku odraziť predmety a spôsobiť poranenie.



Počas používania výrobku zachovávajte minimálnu vzdialenosť 15 metrov od ľudí a zvierat.



V prípade, že sa rezné zariadenie dotkne predmetu, ktorý nie je možné priamo prezať, hrozí riziko odrazenia noža. Výrobok je schopný odrezať časť tela. Počas používania výrobku zachovávajte minimálnu vzdialenosť 15 metrov od ľudí a zvierat.



Používajte schválené ochranné rukavice.



Používajte odolné protišmykové topánky.



Balónik pumpy.



Sýtič.



Nastavovacia skrutka voľnobehu.



Ihla vysokých otáčok.



Ihla nízkych otáčok.



Benzínová.



Dekompresný ventil.



Vyhrievané rukoväte.



Používajte iba pružné rezacie lanko.
Nepoužívajte kovové rezacie nadstavce.
Použite tento prvok na osadenie krycieho nástavca na trávu.



Označenie emisií hluku do životného prostredia podľa smerníc a nariadení EÚ a Spojeného kráľovstva (vrátane legislatívy Nového Južného Walesu).
Garantovaná hladina akustického výkonu

produktu je uvedená v *Technické údaje na strane 137* a na štítku.

rrrtboox

Výkonový štítok zobrazuje výrobné číslo. **yyyy** je rok výroby a **ww** je týždeň výroby.

Poznámka: Ostatné symboly/štítky na výrobku odkazujú na požiadavky certifikácie pre iné komerčné oblasti.

Poškodenie výrobku

Nie sme zodpovední za škody na našom výrobku v prípade:

- nesprávne vykonanej opravy výrobku,
- opravy výrobku, pri ktorej neboli použité diely od výrobcu alebo diely schválené výrobcom,
- používania príslušenstva od iného výrobcu alebo príslušenstva, ktoré nie je schválené výrobcom,
- opravy výrobku, ktoré neboli vykonané v schválenom servisnom stredisku alebo schválenými kompetentnými osobami.

Emisie Euro V



VÝSTRAHA: Nepovolená manipulácia s motorom ruší platnosť typového schválenia tohto výrobku pre EÚ.

Bezpečnosť

Bezpečnostné definície

Výstrahy, upozornenia a poznámky slúžia na zdôraznenie mimoriadne dôležitých častí návodu.



VÝSTRAHA: Používa sa, ak pre obsluhu alebo osoby v okolí existuje nebezpečenstvo poranenia alebo smrti v prípade nedodržania pokynov v návode.



VAROVANIE: Používa sa, ak hrozí nebezpečenstvo poškodenia produktu, iných materiálov alebo okolitej oblasti v prípade nedodržania pokynov v návode.

Poznámka: Používa sa na poskytnutie informácií nad rámec nevyhnutných informácií v danej situácii.

Všeobecné bezpečnostné pokyny



VÝSTRAHA: Skôr než budete výrobok používať, prečítajte si nasledujúce výstrahy.

- Tento výrobok vytvára počas prevádzky elektromagnetické pole. Toto pole môže za určitých okolností spôsobovať rušenie aktívnych alebo pasívnych implantovaných zdravotníckych pomôcok. Na zníženie rizika vážneho alebo smrteľného zranenia odporúčame, aby sa osoby s implantovanými pomôckami poradili so svojim lekárom a výrobcom pomôcky ešte pred použitím tohto výrobku.
- Výrobok nepoužívajte, ak ste unavení, chorí alebo ste pod vplyvom alkoholu, drog alebo liekov. Vyššie uvedené prípady majú negatívny vplyv na váš zrak, ostražitosť, koordináciu a úsudok.
- Výrobok nepoužívajte v nepriaznivých podmienkach, ako sú hustá hmla, silný dážď a vietor alebo silná zima. Používanie výrobku v nepriaznivom počasí môže viesť k zvýšenej únave a vzniku

výrazných rizík, napríklad v dôsledku poriadovce alebo nepredvídateľného smeru rezania.

- Vždy zachovávajte opatrnosť a riadte sa zdravým úsudkom. Ak sa po prečítaní návodu na obsluhu cítite neistí v súvislosti s pracovnou situáciou alebo prevádzkovými postupmi, než budete pokračovať, obráťte sa na servisného zástupcu.
- Ak ponechávate výrobok mimo dohľadu, vyberte kryt zapáľovacej sviečky.
- Používaný tlmič výfuku/ochrana pred iskrami a montážna platňa ochrany pred iskrami môžu obsahovať nánosy častíc, ktoré môžu byť karcinogénne. Pri manipulácii s tlmičom výfuku/ochranou pred iskrami sa vyhnite expozícii týmto zlučeninám. Pred akoukoľvek manipuláciou s tlmičom výfuku/ochranou pred iskrami si pozrite *Kontrola tlmiča výfuku na strane 114.*

Bezpečnostné pokyny pre montáž



VÝSTRAHA: Skôr než budete výrobok používať, prečítajte si nasledujúce výstrahy.

- Pri montáži výrobku a rezacieho nadstavca používajte schválené ochranné rukavice.
- Pred zostavením výrobku odpojte kryt zapáľovacej sviečky od zapáľovacej sviečky.
- Pred obsluhou výrobku skontrolujte, či je namontovaná správna rukoväť a kryt rezacieho nadstavca.
- Poškodený alebo nesprávny kryt rezacieho nadstavca môže spôsobiť zranenie. Nepoužívajte rezací nadstavec bez schváleného ochranného krytu.
- Pred naštartovaním výrobku správne nasadte kryt spojky a hriadeľa.
- Hnací disk a podporná prírubica musia byť správne uchytené v stredovom otvore rezacieho nadstavca. Nesprávne nasadenie rezacieho nadstavca môže viesť k zraneniu alebo usmrteniu.
- K výrobku pripojte popruh, aby ste zabránili zraneniu používateľa alebo iných osôb.

Bezpečnostné pokyny pre prevádzku



VÝSTRAHA: Skôr než budete výrobok používať, prečítajte si nasledujúce výstrahy.

- Pred použitím výrobku sa oboznámte a ujasnite si rozdiely medzi prerezávaním lesného porastu, kosením trávového porastu a vyzínaním.
- Používajte osobné ochranné prostriedky. Pozrite si časť *Osobné ochranné prostriedky na strane 112.*
- Dlhodobé vystavenie sa hluku môže spôsobiť trvalé poškodenie sluchu. Vždy používajte schválenú ochranu sluchu.

- Počas používania ochrany sluchu venujte pozornosť výstražným signálom a zvýšeným hlasom. Keď sa motor zastaví, vždy si zložte ochranu sluchu.
- Výrobok nikdy nepoužívajte, ak je upravený alebo poškodený.
- Skontrolujte, či nie sú kryt zapáľovacej sviečky a zapáľovací vodič poškodené, aby ste predišli riziku zásahu elektrickým prúdom.
- Sledujte okolie pracovnej oblasti, aby bezpečné používanie výrobku neohrozili žiadne osoby, zvieratá ani predmety.
- Sledujte okolie pracovnej oblasti a dbajte, aby sa žiadne osoby ani zvieratá nedotkli rezacieho nadstavca, ani ich nezasiahli predmety, ktoré by rezací nadstavec mohol vymrštíť.
- Nepoužívajte výrobok v situáciách či na miestach, kde by v prípade nehody nebolo možné zabezpečiť žiadnu pomoc.
- Výrobok nepoužívajte bez schváleného krytu rezacieho nadstavca.
- Dbajte na to, aby sa počas práce nepriblížili žiadne osoby ani zvieratá na vzdialenosť menšiu ako 15 metrov/50 stôp. Keď sa s výrobkom otáčate, vždy najprv pozrite za seba. Ak sa do bezpečnostnej zóny s polomerom 15 metrov/50 stôp dostane osoba alebo zviera, výrobok ihneď zastavte. Ak v rovnakej oblasti pracuje viac než 1 osoba obsluhujúca výrobok, zachovávajúce odstup zodpovedajúci minimálne 2-násobku výšky daného stromu a zároveň minimálne 15 metrov/50 stôp.
- Skontrolujte pracovnú plochu. Vyhnite sa voľným predmetom, ako sú kamene, úlomky skla, klince, ocelové laná, šnúry a pod., ktoré by mohol rezací nadstavec vymrštíť alebo by sa okolo neho mohli obmotat'.
- Uistite sa, že sa môžete bezpečne pohybovať a bezpečne stáť. Skontrolujte oblasť, či sa v nej nenachádzajú prekážky, ako sú korene, skaly, vetvy a priekopy. Počas práce na svahoch postupujte opatrne.



- Nenaťahujte sa príliš ďaleko. Vždy spočívajte nohami pevne na zemi a zachovávajte dobrú rovnováhu.
- Než výrobok naštartujete, umiestnite ho na rovnú plochu v minimálnej vzdialenosti 3 metre/10 stôp od zdroja paliva a miesta, kde palivo

dopĺňate. Uistite sa, že sa v blízkosti rezacieho nadstavca nenachádzajú ani sa ho nedotýkajú žiadne predmety.

- Ak sa rezací nadstavec pri voľnobežných otáčkach otáča, požiadať servisného zástupcu o jeho nastavenie. Nepoužívajte výrobok, kým nebol správne nastavený alebo opravený.
- Dávajte pozor na odletujúce predmety. Vždy používajte správne prostriedky na ochranu očí a dodržiavajte odstup od krytu rezacieho nadstavca. Kamienky a iné predmety by vám mohli vletieť do očí a spôsobiť oslepnutie alebo iné zranenia.
- Výrobok nikdy nepokladajte na zem so zapnutým motorom, pokiaľ naň nemáte jasný výhľad.
- Narezaný materiál neodstraňujte ani nenechajte iné osoby odstraňovať, kým je spustený motor alebo kým sa otáča rezné zariadenie, keďže by mohlo dôjsť k vážnemu zraneniu.
- Pred odstraňovaním materiálu omotaného na hriadeľi noža alebo zachyteného medzi kryt rezacieho nadstavca a rezné zariadenie vždy najprv zastavte motor a uistite sa, že sa rezné zariadenie neotáča.
- Pri odstraňovaní materiálu z tesnej blízkosti rezného zariadenia buďte opatrní. Kuželový prevod je počas prevádzky horúci a môže spôsobiť popálenie.
- Výfukové plyny z motora sú horúce a môžu obsahovať iskry. Hrozí nebezpečenstvo požiaru. V blízkosti suchých a horľavých materiálov postupujte opatrne.
- Nikdy výrobok nepoužívajte v uzavretom priestore alebo na miestach bez vhodného vetrania. Výfukové plyny obsahujú oxid uhoľnatý, plyn bez zápachu, ktorý je jedovatý a veľmi nebezpečný.
- Pred presunom do inej pracovnej oblasti vypnite motor. Pred prepravou zariadenia vždy nasadte transportný kryt.
- Nadmerné vystavenie vibráciám môže viesť k poškodeniu krvného obehu alebo nervovým poškodeniam u ľudí, ktorí majú zhoršený krvný obeh. Pri symptómoch nadmerného vystavenia vibráciám sa obráťte na svojho lekára. Tieto príznaky sú trpnutie, strata citu, chvenie, pichanie, bolesť, strata sily, zmeny vo farbe a stave pleti. Tieto symptómy sa bežne objavujú na prstoch, rukách a zápästiach. Riziko je väčšie pri nízkych teplotách.

Osobné ochranné prostriedky



VÝSTRAHA: Skôr než budete výrobok používať, prečítajte si nasledujúce výstrahy.

- Pri používaní produktu vždy používajte schválené osobné ochranné prostriedky. Osobné ochranné prostriedky nedokážu úplne vylúčiť riziko, ale môžu znížiť vážnosť zranenia v prípade nehody. Váš predajca vám pomôže pri výbere správnych prostriedkov.

- V prípade, že výška stromov na pracovnej ploche presahuje 2 m/6,5 stôp, používajte príubu.
- Používajte schválené chrániče sluchu.
- Vždy používajte schválené ochranné okuliare, ktoré sú v súlade s normou ANSI Z87.1 platnou v USA alebo normou EN 166 platnou v krajinách EÚ. Na ochranu tváre používajte štít. Štít nie je dostatočnou ochranou očí.



- Keď je to potrebné, používajte rukavice, ako napríklad pri montáži, kontrole alebo čistení rezného zariadenia.
- Používajte ochrannú obuv s oceľovou špičkou a protišmykovými podrážkami.
- Používajte odev vyrobený z pevnej tkaniny. Vždy noste pevné, dlhé nohavice a dlhé rukávy. Nepoužívajte voľný odev, ktorý sa môže zachytiť v konároch a vetvách. Nepoužívajte šperky, krátke nohavice ani sandále. Nechodte bosí. Vlasy si bezpečne uchytte nad úrovňou ramien.



- Majte poruke vybavenie prvej pomoci.



Bezpečnostné zariadenia na výrobku

Ďalšie informácie o prístupe k bezpečnostným zariadeniam nájdete v časti *Prehľad výrobku na strane 108*.



VÝSTRAHA: Skôr než budete výrobok používať, prečítajte si nasledujúce výstrahy.

- Nepoužívajte výrobok, ktorý má poškodené bezpečnostné zariadenia. Bezpečnostné zariadenia pravidelne kontrolujte a vykonávajte ich údržbu. Ak sú bezpečnostné zariadenia poškodené, obráťte sa na servisného zástupcu spoločnosti Husqvarna.
- Bezpečnostné zariadenia neupravujte. Nepoužívajte výrobok, ak ochranné kryty, bezpečnostné vypínače alebo iné ochranné zariadenia nie sú nainštalované alebo ak sú poškodené.

- Údržba a opravné práce výrobku a najmä bezpečnostných zariadení si vyžadujú špeciálne školenie. Ak bezpečnostné zariadenia nezodpovedajú kontrolám uvedeným v návode na obsluhu, ste povinní požiadať o pomoc servisného zástupcu. Garantujeme dostupnosť profesionálnych opráv a servisu. Ak váš predajca nie je servisný zástupca, kontaktujte predajcu, ktorý vám poskytne informácie o najbližšom servisnom zástupcovi.
- Nepoužívajte rezací nadstavec bez schváleného a správne nasadeného krytu rezacieho nadstavca. Pozrite si časť *Montáž rezného zariadenia na strane 117*.

Kontrola poistky páčky plynu

Poistka páčky plynu slúži na uzamknutie páčky plynu v polohe voľnobehu.

1. Stlačte páčku plynu (B) a uistite sa, že je zablokovaná.

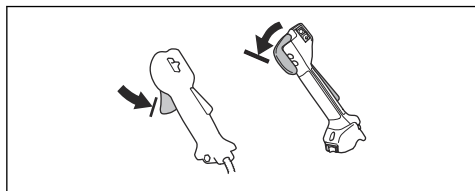

2. Stlačte poistku páčky plynu (A). Uistite sa, že sa páčka plynu (B) uvoľnila.

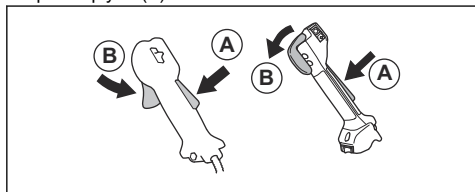

3. Uvoľníte rukoväť a skontrolujte, či sa poistka páčky plynu (A) a páčka plynu (B) navrátili do svojich východiskových polôh.
4. Stlačte poistku páčky plynu (A) a uistite sa, že sa po uvoľnení vráti do východiskovej polohy.

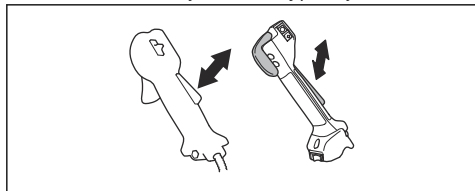

5. Stlačte páčku plynu (B) a uistite sa, že sa po uvoľnení vráti do východiskovej polohy.

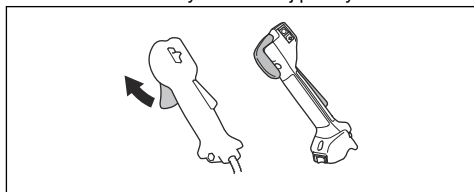

6. Naštartujte motor a pridajte na plný plyn.
7. Uvoľnite páčku plynu a skontrolujte, či sa rezací nadstavec zastaví.

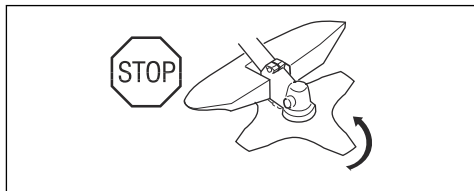

Kontrola vypínača

1. Naštartujte motor.
2. Posuňte vypínač do polohy Stop a skontrolujte, či sa motor zastavil.

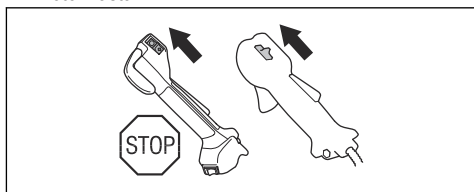

Kontrola krytu rezacieho nadstavca

Kryt rezacieho nadstavca slúži na zastavenie predmetov vymrštených smerom k obsluhu. Taktiež zamedzuje vzniku zranení spôsobených dotykom s rezacím nadstavcom.

1. Zastavte motor.
2. Pohľadom skontrolujte prítomnosť prípadných poškodení, napríklad prasklín.

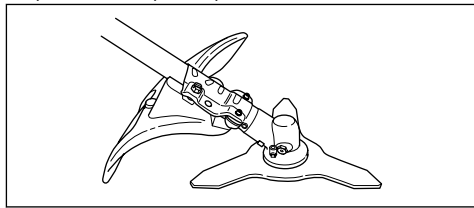

3. Ak je kryt rezacieho nadstavca poškodený, vymeňte ho.

Kontrola systému na tlmenie vibrácií

System na tlmenie vibrácií zmierňuje chvenie rúk a na minimum, čím uľahčuje používanie.

1. Zastavte motor.
2. Pohľadom skontrolujte prítomnosť prípadných deformácií a poškodení, napríklad prasklín.
3. Uistite sa, že sú jednotlivé súčasti systému na tlmenie vibrácií správne nasadené.

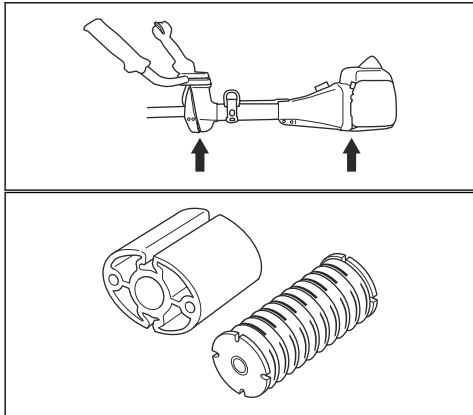

Kontrola bezpečnostného upínacieho mechanizmu



VÝSTRAHA: Nepoužívajte popruh s poškodeným bezpečnostným upínacím mechanizmom.

Bezpečnostný upínací mechanizmus umožňuje obsluhu v núdzovej situácii rýchlo uvoľniť výrobok z popruhu.

1. Zastavte motor.
2. Pohľadom skontrolujte prítomnosť prípadných poškodení, napríklad prasklín.
3. Odpojením a opätovným pripojením bezpečnostného upínacieho mechanizmu skontrolujte, či správne funguje.

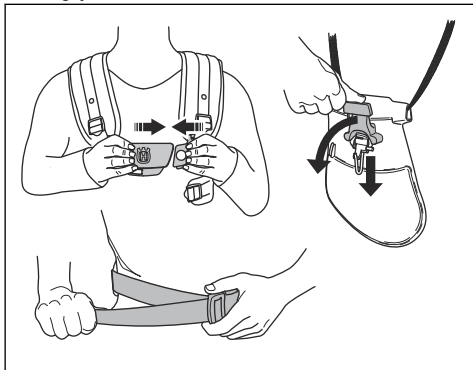

Kontrola tlmíča výfuku



VÝSTRAHA: Nepoužívajte výrobok s poškodeným tlmíčom výfuku.



VÝSTRAHA: Tlmíče výfuku sa počas prevádzky a po nej výrazne zahrievajú, a to aj pri voľnobežných otáčkach. V záujme predchádzania zraneniam spôsobených popálením používajte ochranné rukavice.

Tlmíč výfuku slúži na udržiavanie minimálnej hladiny hluku a na smerovanie výfukových plynov smerom od obsluhy.

1. Zastavte motor.
2. Pohľadom skontrolujte prítomnosť prípadných poškodení a deformácií.



VÝSTRAHA: Používaný tlmíč výfuku/ochrana pred iskrami a montážna platňa ochrana pred iskrami môže obsahovať častice spaľovania, ktoré môžu byť karcinogénne. Pri čistení a/alebo servise ochrany pred iskrami vždy dbajte na to, aby sa predišlo kontaktu s pokožkou a vdýchnutiu.

- používajte rukavice;
- čistenie a/alebo servis vykonávajte v dobre vetranom priestore;
- na čistenie krytu na ochranu pred iskrami nepoužívajte stlačený vzduch;
- pri čistení ochrany pred iskrami používajte oceľovú kefu a čítajte smerom od tela.

3. Skontrolujte, či je tlmíč výfuku správne pripevnený k výrobku.

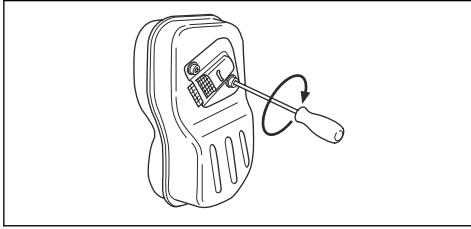

4. Ak tlmíč výfuku na výrobku obsahuje kryt na ochranu pred iskrami, pohľadom ho skontrolujte.

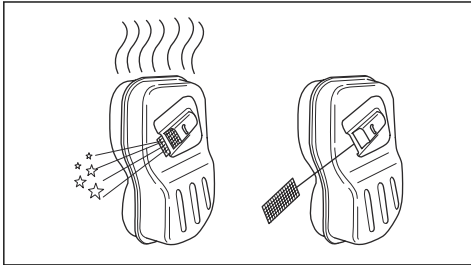

- a) Ak je sitko lapača iskier poškodené, vymeňte ho.
b) Ak je kryt na ochranu pred iskrami zanesený, vyčistite ho. Pozrite si časť *Čistenie tlmíča výfuku na strane 130*, ak potrebujete ďalšie informácie.

Kontrola zaistenia



VÝSTRAHA: Vypnite motor, nasadte si ochranné rukavice a v blízkosti okrajov rezacieho nadstavca postupujte opatrne.

- Uistite sa, že je poistná matica správne dotiahnutá. Pozrite si časť *Nasadenie a zloženie poistnej matice na strane 133*.

Rezací nadstavec



VÝSTRAHA: Skôr než budete výrobok používať, prečítajte si nasledujúce výstrahy.

- Vykonávajte pravidelnú údržbu. Rezací nadstavec nechajte pravidelne kontrolovať v schválenom servisnom stredisku kvôli potrebným úpravám a opravám.
 - Zvýšite tak výkonnosť rezacieho nadstavca.
 - Predĺžite tak životnosť rezacieho nadstavca.
 - Znížite tak riziko výskytu nehôd.
- Používajte len schválený chránič rezacieho nadstavca. Pozrite si časť *Príslušenstvo na strane 139*.
- Nepoužívajte poškodený rezací nadstavec.

Vyžínacia hlava na trávnik

- Za účelom zníženia vibrácií sa uistite, že žacie lanko trávniku pevne a rovnomerne obmotáte okolo cievky.
- Používajte len schválené vyžínacie hlavy na trávnik a žacie lanká trávniku. Pozrite si časť *Príslušenstvo na strane 139*.
- Používajte správnu dĺžku žacieho lanka trávniku. Dlhé žacie lanko trávniku vyžaduje väčší výkon motora ako krátke žacie lanko.
- Uistite sa, že nie je poškodený rezací zub na chrániči rezacieho nadstavca.
- Pred pripevnením k výrobku namočte žacie lanko trávniku na 2 dni do vody. Zvýšite tak životnosť žacieho lanka trávniku.
- Vyhľadajte si inštrukcie týkajúce sa rezacích nástrojov tak, aby ste použili správne uchytenie strihacej šnúry a správny priemer strihacej šnúry.

Pílový kotúč a nôž na trávu

- Používajte správne nabrúsené kotúče a nože. Nesprávne naostrený alebo poškodený kotúč alebo nôž zvyšuje riziko vzniku zranení.
- Používajte správne nastavené kotúče a nože. Správne nastavenie kotúčov a nožov je na 1 mm. Nesprávnym nastavením kotúča alebo noža sa zvyšuje nebezpečenstvo poranenia a vzniku škôd.
- Informácie o správnom ostrení a nastavení kotúčov a nožov sú uvedené v pokynoch dodaných s príslušným kotúčom alebo nožom.

Bezpečnosť paliva



VÝSTRAHA: Skôr než budete výrobok používať, prečítajte si nasledujúce výstrahy.

- Palivo nezmiešavajte v interiéri ani v blízkosti zdroja tepla.
- Výrobok neštartujte, ak sú na ňom zvyšky paliva alebo motorového oleja. Odstráňte neželané palivo/olej a nechajte výrobok vyschnúť. Odstráňte z výrobku neželané palivo.
- Ak vylejete palivo na odev, okamžite sa prezlečte.
- Dávajte pozor, aby ste si palivo nevyliali na telo, pretože môže spôsobiť poranenie. Ak si palivo vylejete na telo, umyte sa pomocou mydla a vody.
- Motor neštartujte, ak olej alebo palivo vylejete na výrobok alebo na svoje telo.
- Výrobok neštartujte, ak sa na motore vyskytuje netesnosť. Pravidelne kontrolujte výskyt netesností na motore.
- Pri manipulácii s palivom zachovajte opatnosť. Palivo je horľavá látka a výpary z paliva sú výbušné a môžu spôsobiť poranenia alebo smrť.
- Vyhňte sa vdychovaniu výparov paliva, pretože môžu spôsobiť poranenie. Zabezpečte dostatočné prúdenie vzduchu.
- V blízkosti paliva alebo motora nefajčite.

- Neukladajte do blízkosti paliva alebo motora teplé predmety.
- Nedopĺňajte palivo, keď je zapnutý motor.
- Pred dopĺňaním paliva sa uistite, že motor vychladol.
- Pred dopĺňaním paliva pomaly otvorte veko palivovej nádrže a opatrne uvoľnite tlak.
- Zabezpečte dostatočné prúdenie vzduchu počas dopĺňania paliva a miešania paliva (benzín a dvojtaktný olej) alebo vypúšťania palivovej nádrže.
- Palivo a výpary z neho sú vysoko horľavé a ich vdychnutie alebo kontakt s pokožkou môžu spôsobiť vážne poranenie. Z tohto dôvodu pri manipulácii s palivom postupujte opatrne a zabezpečte dostatočné vetranie.
- Starostlivo utiahnite veko palivovej nádrže, inak hrozí riziko vzniku požiaru.
- Pred spustením premiestnite výrobok minimálne 3 m od miesta, na ktorom ste dopĺňali palivo do nádrže.
- Neprepĺňajte palivovú nádrž.
- Pri premiestňovaní výrobku alebo nádoby na palivo sa uistite, že z nich nevyteká palivo.
- Výrobok ani nádobu na palivo neukladajte na miesta s otvoreným ohňom, iskrami alebo trvalým plameňom. Uistite sa, že sa na mieste, na ktorom výrobok uskladníte, nenachádza otvorený oheň.
- Na premiestnenie alebo uskladnenie paliva používajte len schválené nádoby.
- Pred dlhodobým uskladnením vyprázdňte palivovú nádrž. Pri likvidácii paliva dodržiavajte miestne právne predpisy.
- Pred dlhodobým uskladnením výrobok vyčistite.
- Pred odložením odmontujte z výrobku kryt zapaľovacej sviečky, aby ste sa uistili, že nedôjde k náhodnému spusteniu motora.

Bezpečnostné pokyny pre údržbu



VÝSTRAHA: Skôr než budete výrobok používať, prečítajte si nasledujúce výstrahy.

- Zastavte motor a uistite sa, že sa rezací nastaviec zastaví. Pred vykonávaním údržby zložte kryt valca a odpojte kryt zapaľovacej sviečky.
- Výfukové plyny z motora obsahujú oxid uhoľnatý, plyn bez zápachu, ktorý je jedovatý, veľmi nebezpečný a môže spôsobiť smrť. Produkt neštartuje v interiéri ani v uzavretých priestoroch.
- Výfukové plyny z motora sú horúce a môžu obsahovať iskry. Nepoužívajte výrobok vo vnútri ani v blízkosti horľavého materiálu.
- Príslušenstvo a úprava výrobku, ktoré neschválil výrobca, môžu spôsobiť vážne poranenia alebo smrť. Výrobok neupravujte. Vždy používajte originálne príslušenstvo.
- Nepravidelná a nesprávne vykonaná údržba zvyšuje nebezpečenstvo poranenia a poškodenia výrobku.
- Vykonávajte len údržbu odporúčanú v tomto návode na obsluhu. Vykonanie všetkých ostatných servisných úkonov ponechajte na schváleného servisného zástupcu spoločnosti Husqvarna.
- Výrobok nechajte pravidelne kontrolovať kvôli údržbe u schváleného servisného zástupcu spoločnosti Husqvarna.
- Vymeňte všetky poškodené, opotrebované alebo zlomené diely.

Montáž

Úvod



VÝSTRAHA: Pred zostavením výrobku si musíte prečítať kapitolu o bezpečnosti a porozumieť informáciám, ktoré sa v nej uvádzajú.



VÝSTRAHA: Pred zostavením výrobku od zapaľovacej sviečky odpojte kábel zapaľovacej sviečky.

Pripojenie rukoväti s ovládaním plynu

Poznámka: Na niektoré modely sa rukoväť s ovládaním plynu montuje už pri výrobe.

1. Odstráňte maticu a skrutku na spodnej strane rukoväti s ovládaním plynu

2. Nasaďte rukoväť s ovládaním plynu na pravú stranu rukoväti.

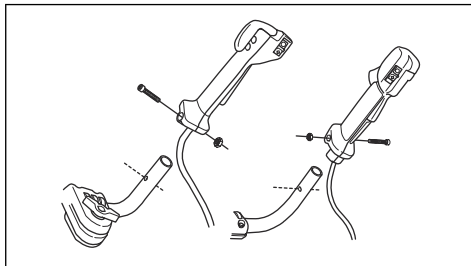

3. Zarovnajzte otvor na skrutku na rukoväti s ovládaním s otvorom na skrutku na rukoväti.
4. Zasuňte skrutku do otvoru v spodnej časti rukoväti s ovládaním plynu cez rukoväť.
5. Nasaďte späť maticu a utiahnite ju.

Montáž rukoväti

1. Vyberte gombík a nasadte rukoväť podľa zobrazenia na nákrese.

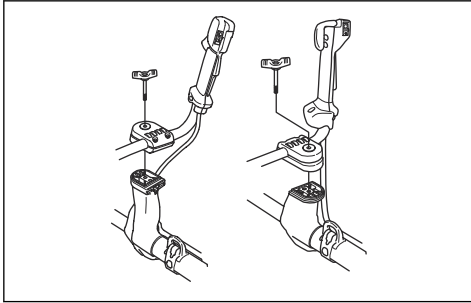

2. Gombík mierne dotiahnite.
3. Nasadte si popruh a zaveste výrobok na závesný bod.
4. Upravte rukoväť tak, aby bolo výrobok možné umiestniť do pohodlnej pracovnej polohy.

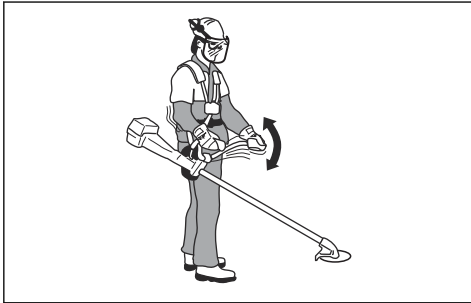

5. Gombík utiahnite na doraz.

Nastavenie rukoväte do transportnej polohy

1. Uvoľnite otočnú svorku.
2. Otočte rukoväť v smere hodinových ručičiek tak, aby sa rukoväť s ovládaním otáčok dotýkala batérie.
3. Otočte rukoväť okolo hriadeľa.

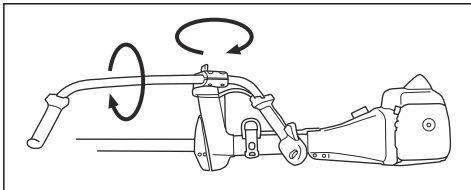

4. Zatiahnete gombík.

Montáž rezného zariadenia

Súčasťou rezného zariadenia je rezací nadstavec a kryt rezacieho nadstavca.



VÝSTRAHA: Používajte ochranné rukavice.



VÝSTRAHA: Vždy používajte kryt rezacieho nadstavca, ktorý je odporúčaný pre daný rezací nadstavec. Pozrite si časť Príslušenstvo na strane 139.



VÝSTRAHA: Nesprávne nasadený kryt rezacieho nadstavca môže viesť k zraneniam alebo usmrteniu.

Nasadenie nástavca krytu



VAROVANIE: Nástavec krytu používajte pri práci s vyžínacou hlavou/plastovými nožmi. Nástavec krytu nepoužívajte pri práci s nožom na trávnu.

1. Zasuňte nástavec krytu do zárezu na kryte rezacieho nadstavca.

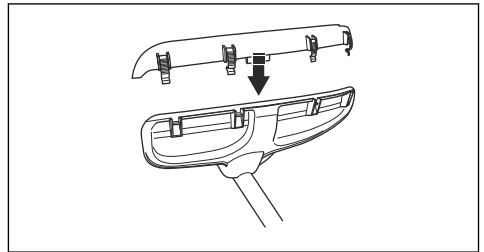

2. Pomocou 4 zaisťovacích háčikov upevnite nástavec krytu na kryt rezacieho nadstavca.

Demontáž nástavca krytu

- Pomocou kľúča na zapaľovacie sviečky uvoľníte zaisťovacie háčiky.

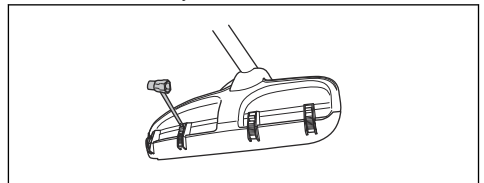

Nasadenie noža na trávnu a krytu noža na trávnu/kombinovaného krytu

1. Nasadíte kryt noža na trávnu/kombinovaný kryt (A) na hriadeľ a upevníte ho utiahnutím skrutky.

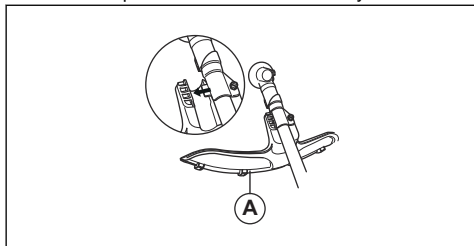

2. Uistite sa, že je odmontovaný nástavec krytu.
3. Otočením výstupného hriadeľa zarovnajete jeden z otvorov na hnacom disku (B) s príslušným otvorom na skriňu prevodovky.
4. Vložte poistný kolík (C) do otvoru na zaistenie hriadeľa.
5. Nasadíte nôž na trávnu (D), podpornú prírubu (F) a podpornú misku (E) na výstupný hriadeľ.

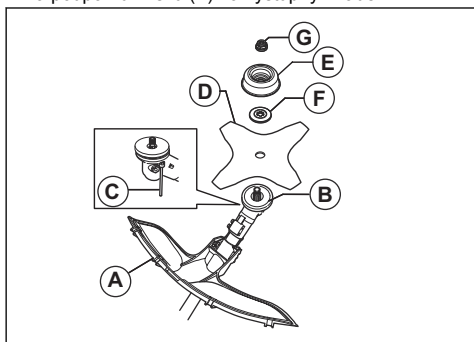

6. Skontrolujte, či sú hnací disk a podporná prírubu správne uchytené v stredovom otvore noža na trávnu.

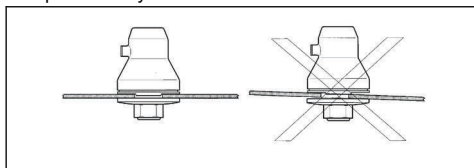

7. Nasadíte maticu (G).

8. Maticu utiahnete pomocou nástrčkového kľúča. Pridržiete hriadeľ nástrčkového kľúča pri kryte noža. Utiahnete v opačnom smere proti smeru otáčaniu rezacieho nadstavca. Utiahnite ho na utahovací moment 35 – 50 Nm.

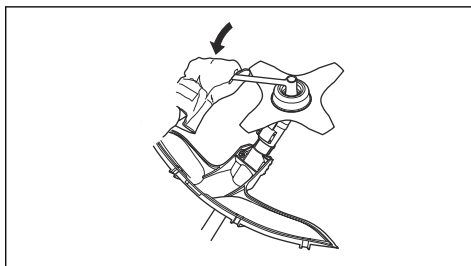

Nasadenie krytu pílového kotúča na modeloch 545FX, 545FXT a 545F

- Upevníte kryt pílového kotúča (A) pomocou 4 skrutiek (L).

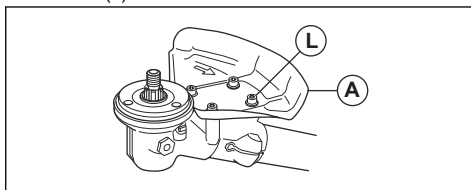

Nasadenie krytu pílového kotúča 545FR, 545RX, 545RXT

1. Pomocou 2 skrutiek (C) upevníte držiak (A) a podporu (B) na skriňu prevodovky (D).
2. Pomocou 4 skrutiek (F) upevníte kryt pílového kotúča upevníte (E) k držiaku (A).

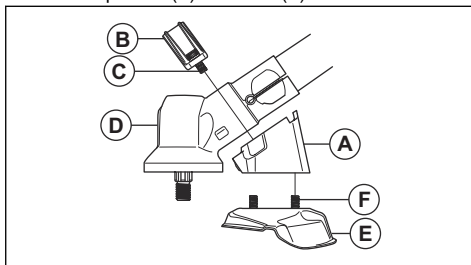

Nasadenie pílového kotúča

1. Nasadíte hnací disk (A) na výstupný hriadeľ.
2. Otočením výstupného hriadeľa zarovnajete 1 z otvorov na hnacom disku s príslušným otvorom na skriňu prevodovky.
3. Vložte poistný kolík (B) do otvoru na zaistenie hriadeľa.

- Nasadte pilový kotúč (C) a podpornú prírubu (D) na výstupný hriadeľ.

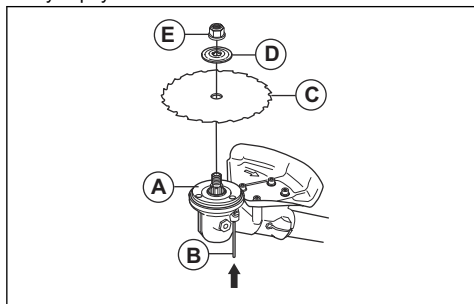

- Skontrolujte, či sú hnací disk a podporná prírubu správne uchytené v stredovom otvore noža na trávu.

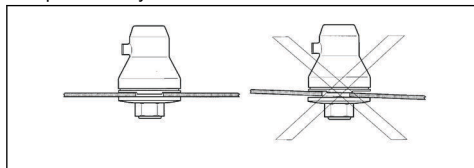

- Nasadte poistnú maticu (E).
- Poistnú maticu utiahajte pomocou nástrčkového kľúča. Pridrzte hriadeľ nástrčkového kľúča pri kryte noža. Uťahujte v opačnom smere proti smeru otáčaniu rezacieho nadstavca. Uťahnite ho na uťahovací moment 35 – 50 Nm.

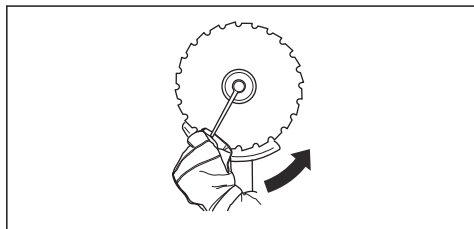

Nasadenie krytu vyžínacej hlavy alebo kombinovaného krytu pre vyžínaciu hlavu a plastové nože

- Zaveste kryt vyžínacej hlavy/kombinovaný kryt (A) na dva háčiky na držiaku platničky (M).
- Ohnite kryt okolo hriadeľa a upevnite ho skrutkou (L) na opačnej strane hriadeľa.

- Poistný kolík (C) vložte do drážky na hlave skrutky a úplne ho utiahnite.

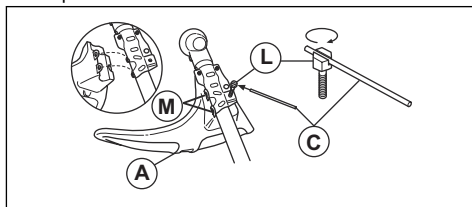

Nasadenie vyžínacej hlavy alebo plastového krytu

- Nasadte hnací disk (B) na výstupný hriadeľ.
- Zarovnajte kovovú šálku (P) so stredom vodidla noža na hnacom disku.
- Otočením výstupného hriadeľa zarovnajete jeden z otvorov na hnacom disku s príslušným otvorom na skrini prevodovky.
- Vložte poistný kolík (C) do otvoru na zaistenie hriadeľa.
- Otočením proti smeru hodinových ručičiek vyžínaciu hlavu/plastové nože upevnite.

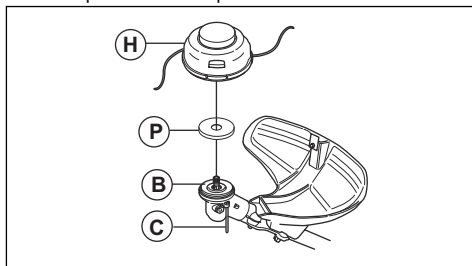

Nastavenie popruhu Balance X 545FR, 545RX

- Nasadte si popruh.
- Zatlačte 2 časti náprsnej platne do seba podľa znázornenia ilustrácie.

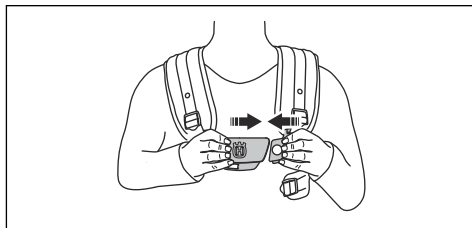

3. Pevne utiahnite bedrový popruh. Uistite sa, že je bedrový popruh zarovnaný s bedrovou kosťou.

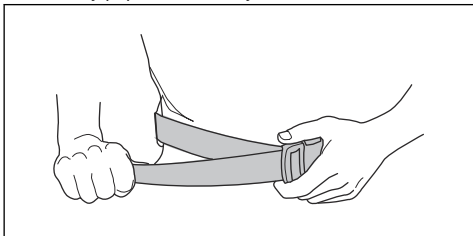

4. Dobře si upevnite hrudný remienok pod ľavým ramenom. Hrudný remienok musí tesne obopínať telo.

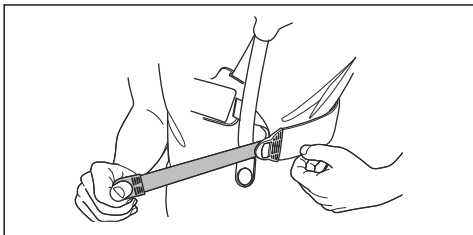

5. Nastavte si ramenný remienok, aby bolo zaťaženie rovnomerné na oboch ramenách.

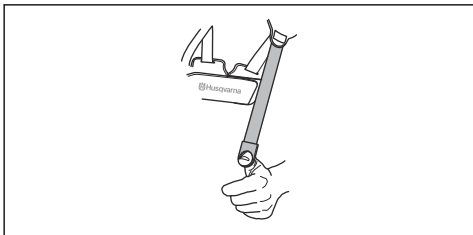

6. Upravte výšku závesného bodu. Správna výška zavesenia pri prerezávaní krovín je približne 10 cm pod bedrami. Pozrite si časť *Správne vyváženie výrobku na strane 123*.
7. Pri kosení trávy môže byť potrebné znížiť bod zavesenia. Ak je to potrebné, posuňte remienok zavesenia (A) smerom k nižšiemu bodu zavesenia na popuhu.
8. Uťahnutím elastického popuhu (B) presuňte záťaž z ramien na bedrá.

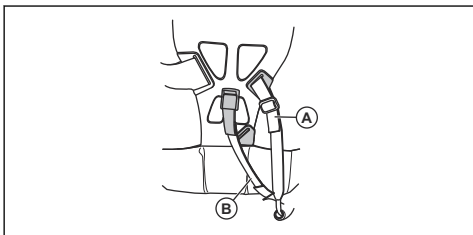

Nastavenie popuhu Balance XT

Prehľad popuhu nájdete v časti *Prehľad výrobku na strane 108*.

1. Zastavte motor.
2. Zatlačením bezpečnostného upínacieho mechanizmu nadol uvoľníte výrobok z popuhu.
3. Prispôsobenie popuhu výške obsluhy:
 - a) Stlačte pružinovú poistku.
 - b) Otočte ramenný popruh.
 - c) Posuňte ramenný popruh do príslušného otvoru na zadnej platni.

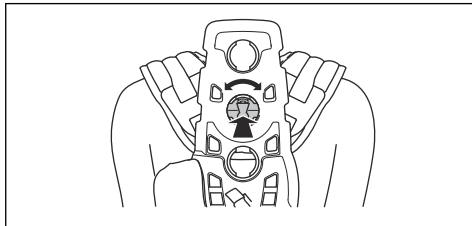

4. Upevnite popruh (A) do správnej polohy na kosenie trávnatého porastu alebo prerezávanie lesného porastu.

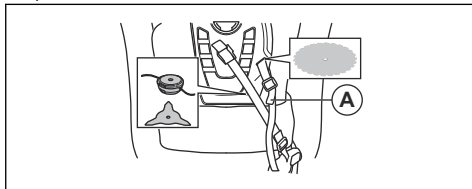

5. Pevne utiahnite bedrový popruh. Uistite sa, že je bedrový popruh zarovnaný s bedrovou kosťou.

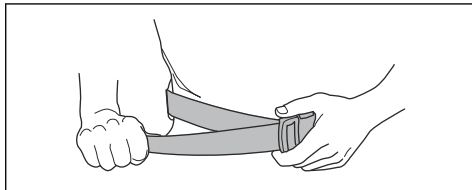

6. Stlačte 2 časti náprsnej platne k sebe podľa znázornenia.

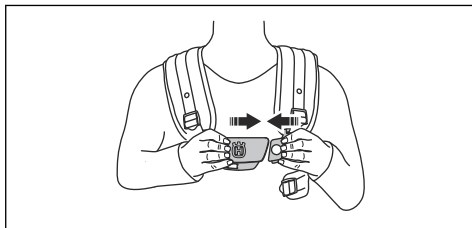

7. Pripojte bočný pás k náprsnej platni.

8. V záujme zmiernenia tlaku na hrudník a ramená prepojte bočný popruh s popruhom k bočnej podložke. Odporúča sa pre ženy.

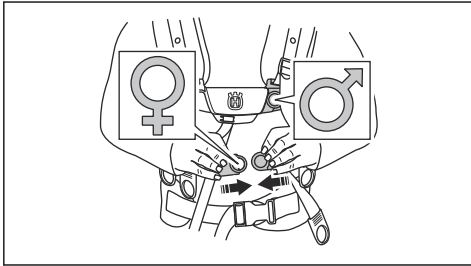

9. Uťahnutím elastického popruhu (B) presuňte väčšiu záťaž z ramenného popruhu na bedrový popruh.

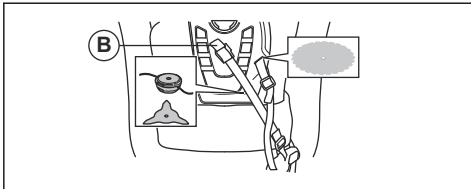

10. Upravte ramenný popruh tak, aby hmotnosť výrobku spočívala rovnomerne na oboch ramenách.

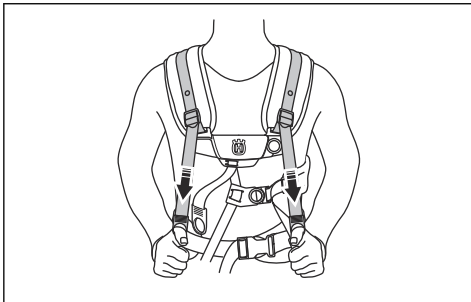

11. Nastavte bočné popruhy okolo hrude tak, aby bola náprsná platňa zarovnaná so stredom hrude.

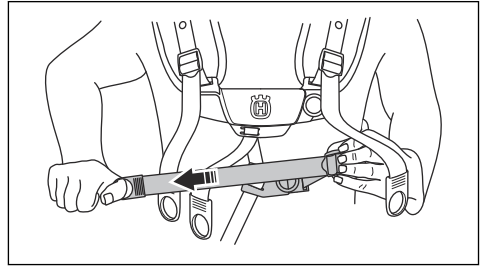

12. Upravte výšku závesného bodu. Pozrite si časť *Prehľad výrobku na strane 108*. Správna výška zavesenia pri prerezávaní lesného porastu je približne 10 cm pod bedrovou kosťou.

Prevádzka

Úvod



VÝSTRAHA: Pred používaním výrobku si musíte prečítať kapitolu o bezpečnosti a porozumieť informáciám, ktoré sa v nej uvádzajú.

- Skontrolujte, či sú všetky kryty, ochranné prvky, rukoväte a rezné zariadenia správne nasadené a nie sú poškodené.
- Skontrolujte, či sa na spodnej časti pílového kotúča, zuboch noža na trávu alebo pri ich stredovom otvore nenachádzajú žiadne praskliny. Ak sú kotúč alebo nože poškodené, vymeňte ich.

Pred obsluhou zariadenia

- Skontrolujte pracovnú plochu a oboznámte sa s typom terénu, sklonom svahu a prípadnými prekážkami, ako sú kamene, vetvy a jamy.
- Vykonajte celkovú kontrolu výrobku.
- Vykonajte bezpečnostné opatrenia, údržbu a servis uvedené v tomto návode.

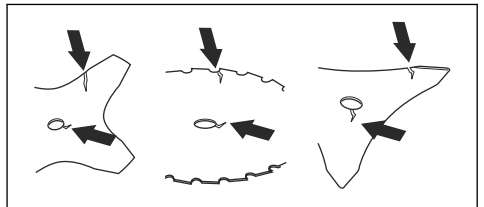

- Skontrolujte, či sa na podpornej prírubе nenachádzajú praskliny. V prípade poškodenia podpornú prírubu vymeňte.

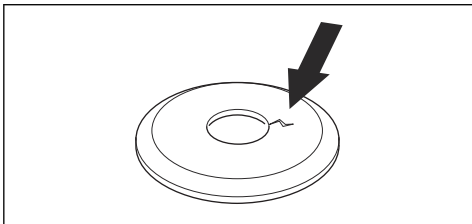

- Uistite sa, že poistnú maticu nie je možné odmontovať rukou. Ak je ju možné odmontovať ručne, nedrží rezací nadstavec dostatočne a je ju nutné vymeniť.

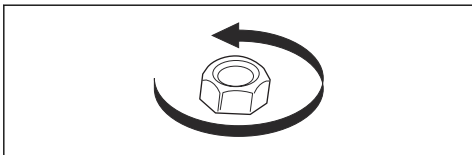

- Skontrolujte, či sa na kryte noža nenachádzajú známky poškodenia alebo praskliny. Ak kryt noža prišiel k nárazu alebo je prasknutý, vymeňte ho.
- Skontrolujte, či sa na vyžínacej hlave alebo rezacom nadstavci nenachádzajú známky poškodenia alebo praskliny. Ak prišla vyžínacia hlava alebo rezací nadstavec k nárazu alebo sú prasknuté, vymeňte ich.

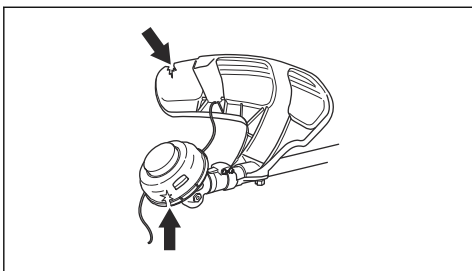

Palivo

Tento výrobok má dvojtaktný motor.



VAROVANIE: Nesprávny typ paliva môže poškodiť motor. Používajte zmes benzínu a dvojtaktného oleja.

Namiešané palivo

- Na dosiahnutie najlepšieho výkonu a maximalizáciu životnosti motora použite namiešané alkylátové palivo Husqvarna. Toto palivo obsahuje v porovnaní s bežným palivom menej škodlivých látok, čo znižuje objem škodlivých výfukových plynov. Množstvo

zvyškov po spaľovaní je pri tomto palive nižšie, čo udržiava komponenty motora čistejšie.

Miešanie paliva

Benzín

- Používajte kvalitný bezolovnatý benzín s max. 10 % etanolu.



VAROVANIE: Nepoužívajte benzín s oktánovým číslom menším než 90 RON/87 AKI. Použitie nižšieho oktánového čísla môže spôsobiť klepanie motora, ktoré môže viesť k poškodeniu motora.

Dvojtaktný olej

- Na dosiahnutie najlepších výsledkov používajte dvojtaktný olej Husqvarna.
- Ak nemáte k dispozícii dvojtaktný olej Husqvarna, môžete použiť iný dvojtaktný olej vysokej kvality, ktorý je určený pre vzduchom chladené motory. S výberom správneho oleja vám poradí váš servisný predajca.



VAROVANIE: Nepoužívajte olej pre dvojtaktné motory určený pre vodou chladené motory, niekedy označovaný aj ako olej pre lodné motory. Nepoužívajte oleje určené pre štvortaktné motory.

Vytvorenie zmesi benzínu a oleja pre dvojtaktné motory

Benzín, liter	Olej pre dvojtaktné motory, liter
	2 % (50:1)
5	0,10
10	0,20
15	0,30
20	0,40



VAROVANIE: Pri miešaní malého množstva paliva môžu malé chyby výrazne ovplyvniť pomer zmesi. Opatrne odmerajte množstvo oleja, aby ste získali správnu zmes.

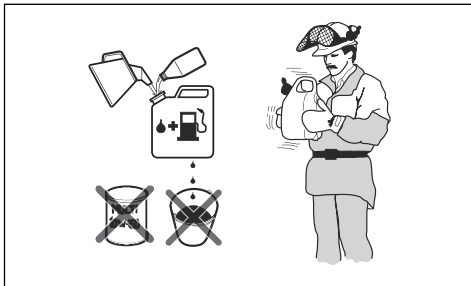

1. Polovicu množstva benzínu nalejte do čistej nádoby na palivo.
2. Pridajte celú dávku oleja.
3. Zmes paliva premiešajte.
4. Do nádoby pridajte zvyšné množstvo benzínu.
5. Zmes paliva opatrne premiešajte.



VAROVANIE: Zmes paliva nemiešajte na viac ako 1 mesiac.

Dopĺňanie paliva do palivovej nádrže



VÝSTRAHA: Dodržiavajte nasledujúci postup kvôli vlastnej bezpečnosti.

1. Zastavte motor a nechajte ho vychladnúť.
2. Vyčistite priestor okolo veka palivovej nádrže.

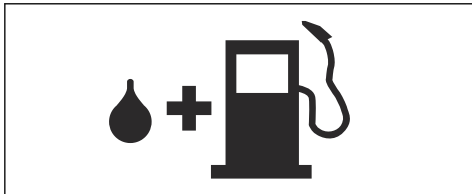

3. Zatraste nádobou a skontrolujte, či je palivo úplne zmiešané.
4. Pomaly odstráňte veko palivovej nádrže a uvoľnite tlak.
5. Nalejte palivo do palivovej nádrže.



VAROVANIE: Skontrolujte, či v palivovej nádrži nie je príliš veľa paliva. Pri zahrievaní sa palivo rozširuje.

6. Uťahnite veko palivovej nádrže.
7. Utrite rozliaty benzín na produkte na okolo neho.
8. Pred štartovaním motora sa s výrobkom vzdialte od miesta dopĺňania a od zdroja paliva minimálne o 3 m/10 stôp.

Poznámka: Ak chcete zistiť, kde sa palivová nádrž nachádza na vašom výrobku, pozrite si časť *Úvod na strane 108*.

Pracovná poloha

- Výrobok držte oboma rukami.
- Výrobok držte na pravej strane tela.
- Rezací nadstavec udržiavajte pod úrovňou pásu.
- Vždy majte výrobok upevnený na popruhu.
- Nepríbližujete sa časťami tela k horúcim povrchom.
- Nepríbližujete sa časťami tela k rezaciemu nadstavcu.

Správne vyváženie výrobku

Pri prerezávaní lesného porastu je výrobok správne vyvážený, keď vodorovne voľne visí zo závesného bodu. Pri správnom vyvážení sa znižuje riziko zasiahnutia kameňov v prípade pustenia rukoväti.

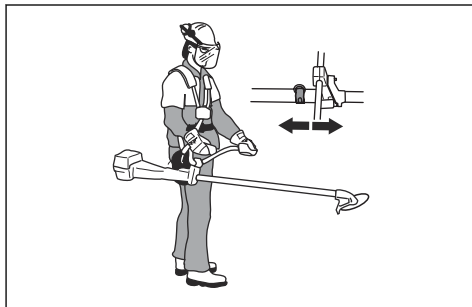

Pri kosení trávnatého porastu je výrobok správne vyvážený, keď sa čepel nachádza vo výške rezu nad zemou.

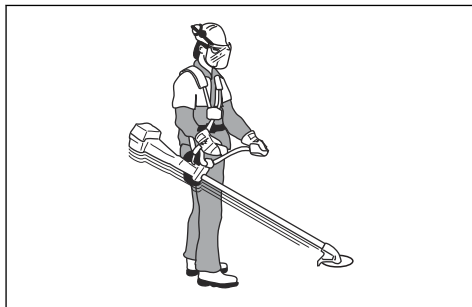

Štartovanie studeného motora

1. Potiahnite ovládanie sýtiča (A) smerom nahor.
2. Zatláčte dekompresný ventil (B).

Poznámka: Dekompresný ventil sa presunie do počiatočnej polohy pri spustení výrobku.

- Balónik pumpy (C) stlačte približne 6-krát alebo ho stlačajte, kým sa nezačne plniť palivom. Nie je potrebné úplne naplniť balónik pumpy.

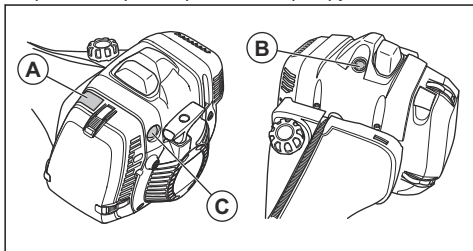

- Ľavou rukou držte telo výrobku na zemi.

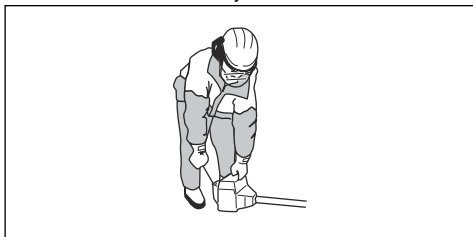

VAROVANIE: Na výrobok nestúpajte.

- Pomaly potiahnite rukoväť štartovacieho lanka, kým nepocítite istý odpor. Ak pocítite odpor, rýchlo a silno potiahnite držadlo štartovacieho lanka

Poznámka: Štartovacie lanko si neovíjajte okolo ruky.

- Pokračujte v ťahaní rukoväte štartovacieho lanka, kým motor nenašartuje.



VAROVANIE: Nevyťahujte štartovaciu šnúru úplne von a nepúšťajte rukoväť štartovacej šnúry. Štartovacie lanko pomaly uvoľnite. Ak sa nebudete riadiť týmito pokynmi, môžete spôsobiť poškodenie motora.

- Nastavte ovládanie sýtiča do prevádzkovej polohy a pridajte plný plyn.

Štartovanie teplého motora (545F, 545FX, 545FXT)

- Prepnite vypínač (A) do štartovacej polohy.
- Potiahnite ovládanie sýtiča (B) smerom nahor.
- Prepnite páčku plynu (C) do štartovacej polohy.

- 10-krát stlačte balónik pumpy (D). Nie je potrebné úplne naplniť balónik pumpy.

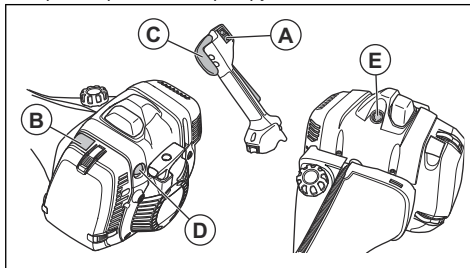

Poznámka: Nepoužívajte dekompresný ventil (E).

- Držadlo lana štartéra potiahnite rýchlo a silno. Štartujte držadlom lana štartéra, až kým sa motor nenašartuje.

Štartovanie teplého motora (545FR, 545RX, 545RXT)

- Prepnite vypínač (A) do štartovacej polohy.
- Zatlačte poistnú páčku plynu (B) a páčku plynu (C).
- Stlačte tlačidlo štartovacieho plynu (D) a súčasne aktivujte páčku plynu (C).
- Pustite poistnú páčku plynu a páčku plynu.
- 10-krát stlačte balónik pumpy (E). Nie je potrebné úplne naplniť balónik pumpy.

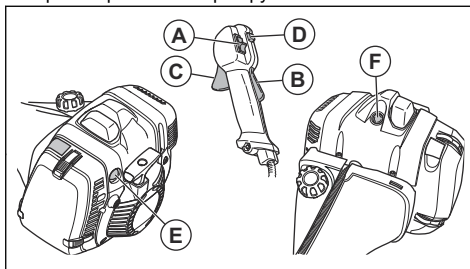

Poznámka: Nepoužívajte dekompresný ventil (F).

- Držadlo lana štartéra potiahnite rýchlo a silno. Štartujte držadlom lana štartéra, až kým sa motor nenašartuje.

Zastavenie motora

- Posuňte vypínač do polohy Stop.

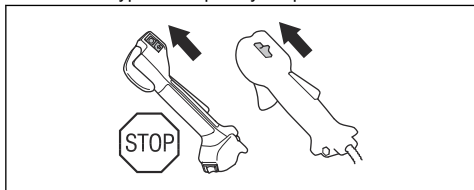

Vyhrievané rukoväte

V rukovätiach modelu 545FXT sú umiestnené vyhrievacie telieska. Na rukoväti s ovládaním plynu sa nachádza spínač zapnutia/vypnutia. Vyhrievacie telieska pri zapnutom vyhrievaní automaticky zachovávajú teplotu 70 °F.

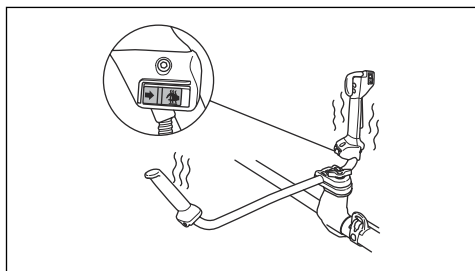

Odrazenie noža

Odrazením noža sa nazýva situácia, keď sa výrobok rýchlo a veľkou silou pohne do strany. K odrazeniu noža dôjde, keď nôž na trávu alebo pílový kotúč narazí na predmet, ktorý nemôže prerezať, alebo takýto predmet zachytí. Odrazenie noža môže výrobok alebo jeho obsluhu vrhnúť do hociktorého smeru. Hrozí riziko poranenia obsluhy alebo okolostojacich osôb.

Toto riziko sa zvyšuje v miestach, kde nie je dobre vidieť na rezaný materiál.

Na rezanie nepoužívajte časť čepele alebo nožov označenú čiernou farbou. V dôsledku otáčok a pohybu čepele alebo nožov môže dôjsť k odrazeniu noža. Toto riziko sa zvyšuje pri väčšej hrúbke rezanej vetvy.

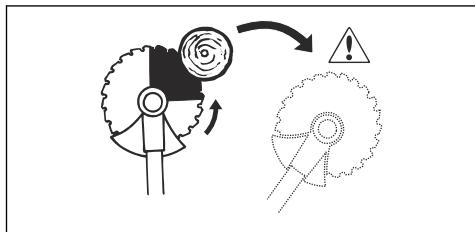

Všeobecné pracovné pokyny



VÝSTRAHA: Pri rezaní napnutého stromu postupujte opatrne. Pred alebo po prerezaní sa môže prudko pohnúť do pôvodnej polohy, zasiahnúť vás alebo výrobok a spôsobiť zranenie.

- Vyčistíte otvorený priestor na okraji pracovnej plochy a začnete pracovať odtiaľ.
- Postupujte bežným spôsobom po celej pracovnej ploche.

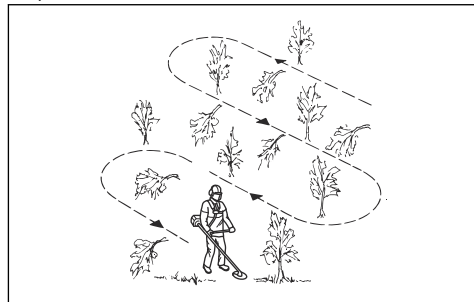

- Pohybujte výrobkom úplne vľavo a vpravo, pričom pri každom otočení vyčistíte plochu o šírke približne 4 –5 m.
- Vyčistíte plochu o dĺžke približne 75 metrov, následne sa otočte a vydajte sa smerom späť. Kanister na benzín počas postupovania ďalej noste so sebou.
- Postupujte smerom, v ktorom nemusíte prechádzať jamami a prekážkami viac, než je nevyhnutné.
- Postupujte smerom, pri ktorom odrezané rastliny v dôsledku smeru vetra padajú na vyčistenú plochu.

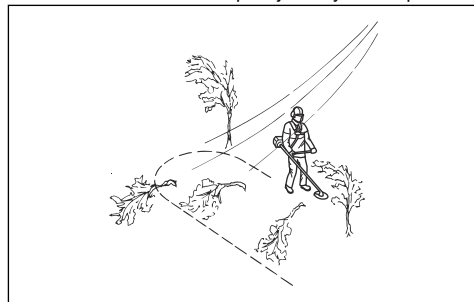

- Postupujte pozdĺž svahov, nie hore a dole svahom.

Prerezávanie lesného porastu pomocou pílového kotúča

Spílenie stromu tak, aby padol vľavo

Ak chcete spíliť strom smerom vľavo, zatlačte jeho spodnú stranu vpravo.

1. Použite plný plyn.

- Oprite pilový kotúč o strom podľa znázornenia na nákrese.
- Nakloňte pilový kotúč a silou zatlačte diagonálne vpravo nadol. Zároveň na strom zatlačte krytým nožom.

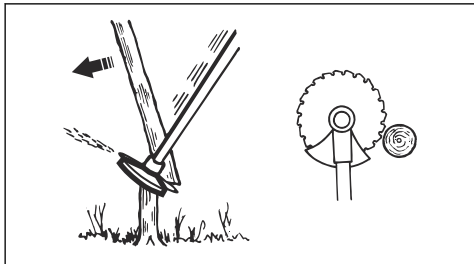

Spílenie stromu tak, aby padol vpravo

Ak chcete spíliť strom smerom vpravo, zatlačte jeho spodnú stranu vľavo.

- Použite plný plyn.
- Oprite pilový kotúč o strom podľa znázornenia na nákrese.
- Nakloňte pilový kotúč a silou zatlačte diagonálne vpravo nahor. Zároveň na strom zatlačte krytým nožom.

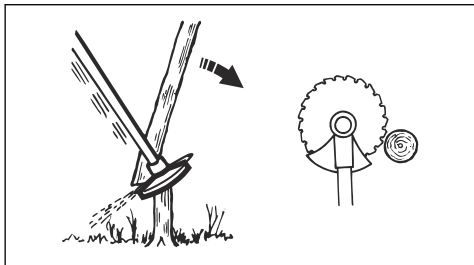

Spílenie stromu smerom vpred

Ak chcete spíliť strom smerom dopredu, zatlačte jeho spodnú stranu dozadu.

- Použite plný plyn.
- Oprite pilový kotúč o strom podľa znázornenia na nákrese.
- Potiahnite pilový kotúč rýchlo dopredu.

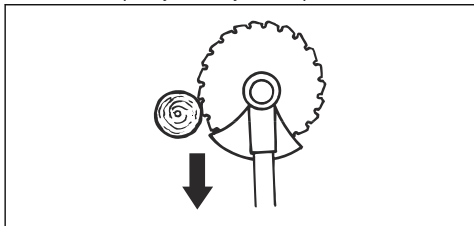

Pílenie veľkých stromov

Veľké stromy je nutné narezať z 2 strán.

- Skontrolujte, ktorým smerom strom spadne.
- Použite plný plyn.
- Strom najprv narežte na strane, na ktorú spadne.

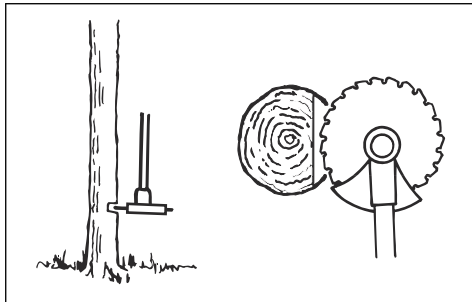

- Strom prerežte z druhej strany.

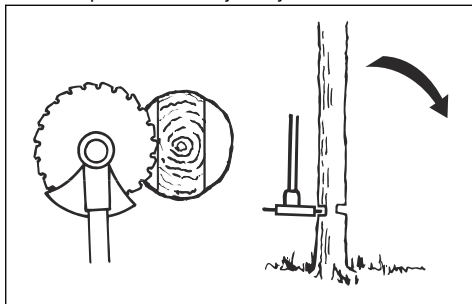

VAROVANIE: Ak sa pilový kotúč zasekne, neľahajte výrobok prudkými pohybmi. Mohol by sa pri tom poškodiť pilový kotúč, kuželový prevod alebo rukoväť. Pustite rukoväť, uchopte hriadeľ dvoma rukami a výrobok opatrne potiahnite.

Poznámka: Na malé stromy pri rezaní tlačte viac. Na veľké stromy pri rezaní tlačte menej.

Rezanie kríkov pilovým kotúčom

Ak chcete spíliť strom smerom vľavo, zatlačte jeho spodnú stranu vpravo.

- Zrežte tenké stromy a kríky.
- Pohybujte výrobkom zo strany na stranu.
- Zrežte väčšie množstvo stromov jedným pohybom.

- Skupiny tenkým stromov:

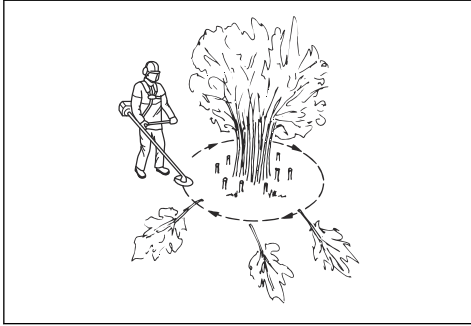

- Zrežte vonkajšie stromy vo výške.
- Zrežte vonkajšie stromy na správnu výšku.
- Režte od stredy. Ak sa neviete dostať do stredy, zrežte vonkajšie stromy vo výške a nechajte ich spadnúť. Tým sa znižuje riziko zaseknutia pilového kotúča.

Kosenie trávnatého porastu pomocou noža na trávu



VAROVANIE: Nože a kotúče na trávu nepoužívajte na rezanie dreva. Nože a kotúče na trávu používajte iba na dlhú a hrubú trávu.

- Pohybujte výrobkom zo strany na stranu.
- Pri kosení začnite pohybom sprava doľava. Pred ďalším rezom posuňte výrobok vpravo.
- Režte pomocou ľavej strany noža na trávu.

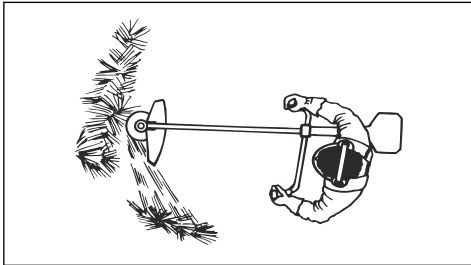

- Nakloňte nôž na trávu smerom ľavo, aby tak tráva padala do radu. Tráva sa tak ľahšie zberá.
- Zachovávajte si stabilný postoj s nohami mierne od seba.
- Po každom pohybe vykročte vpred a pred ďalším kosením zaujmite stabilný postoj.
- Podpornou miskou mierne tlačte na zem, čím zaručíte, aby nôž na trávu nenarazil do zeme.
- Dodržiavaním týchto pokynov znížite riziko toho, že sa pokosený materiál omotá okolo noža na trávu:
 - Použite plný plyn.

- Pri pohybe výrobkom zľava doprava neprechádzajte nožom na trávu cez pokosený materiál.
- Skôr než začnete zbierať pokosený materiál, zastavte motor a výrobok zložte z popruhu. Položte výrobok na zem.

Kosenie trávy použitím vyžínacej hlavy

Vyžínanie trávy

1. Vyžínaciu hlavu držte okamžite nad zemou a v uhle. Netlačte lanko vyžínача na trávnik.

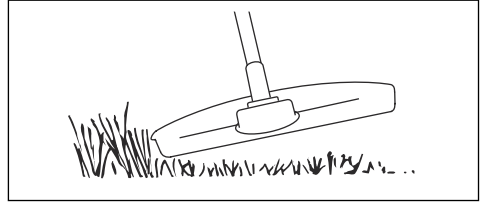

2. Skráťte dĺžku lanka vyžínача na 10 – 12 cm.
3. Znížte otáčky motora, aby ste znížili riziko poškodenia rastlín.
4. Pri kosení trávnik v blízkosti predmetov používajte plyn na 80 %.



Začisťovanie trávy nožom na trávu

1. Kosiace nože na trávu sa nesmú používať na rezanie drevených kmeňov.
2. Nôž na trávu sa používa na všetky typy vysokých alebo hrubých stoniek rastlín.
3. Trávnatý porast sa kosí kývavým pohybom do strán, pričom pohyb sprava doľava je kosiaci a pohyb zľava doprava je vratný (naprázdno). Ľavá strana noža (v uhle medzi 8 až 12 hodinami) je určená na kosenie.
4. Pokiaľ je nôž pri kosení trávy naklonený doľava, tráva sa zhromažďuje na línií, kde sa dá ľahšie zozbierať napríklad hrabaním.
5. Pokúste sa pracovať rytmicky. Stojte pevne s nohami od seba. Po vykonaní prázdneho vratného zdvihu postúpte vpred a opäť sa pevne postavte.
6. Nechajte podpornú miskú zľahka ležať na zemi. Používa sa na ochranu noža proti kontaktu so zemou.

7. Zmenšíte riziko namotania rastlín okolo noža tým, že budete vždy pracovať s motorom na plný plyn a pri vratnom pohybe sa vyhnete už odrezanému materiálu.
8. Skôr ako začnete zbierať nakosený materiál, zastavte chod stroja, odopnite stroj z postroja a položte stroj na zem.

Kosenie trávniká

1. Pri kosení trávniká sa uistite, že je lanko vyžínacza rovnobežne so zemou.

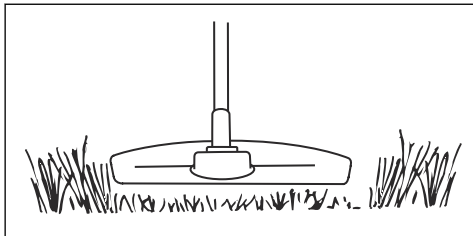

2. Netlačte vyžínaciu hlavu k zemi. Mohlo by to viesť k poškodeniu výrobku.
3. Pri kosení trávniká posúvajte výrobok zo strany na stranu. Použite maximálne otáčky.

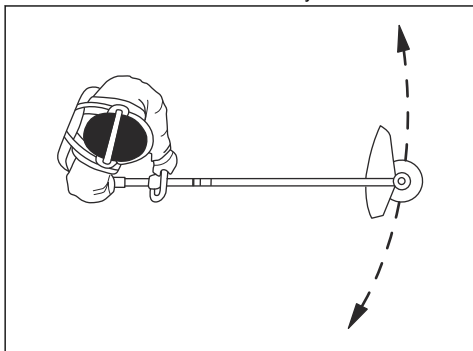

Odpratávanie trávy

Prúd vzduchu z rotujúceho žacieho lanka je možné použiť na odpratávanie trávy z požadovanej plochy.

1. Podržte vyžínaciu hlavu a žacie lanko vodorovne nad zemou.
2. Použite plný plyn.
3. Pohybom vyžínacej hlavy zo strany do strany môžete trávu odfukovať.



VÝSTRAHA: Pri každom založení nového žacieho lanka očistite kryt vyžínacej hlavy, aby ste zamedzili narušeniu rovnováhy a vibrovaniu rukoväti. Taktiež skontrolujte ostatné časti vyžínacej hlavy a v prípade potreby ich očistite.

Údržba

Úvod



VÝSTRAHA: Pred vykonávaním akejkoľvek údržby si musíte prečítať kapitolu o bezpečnosti a porozumieť jej.

profesionálnych opravných prác a údržby. Ak váš predajca nie je servisný zástupca, kontaktujte predajcu, ktorý vám poskytne informácie o najbližšom servisnom zástupcovi.

Podrobnejšie informácie nájdete na stránke www.husqvarna.com.

Údržba a opravné práce na výrobku si vyžadujú špeciálne školenie. Zaručujeme dostupnosť

Plán údržby

Údržba	Denne	Týždenne	Mesačne
Vyčistíte vonkajšie povrchy.	X		
Skontrolujte, či nie je popruh poškodený.	X		
Skontrolujte, či nie je bezpečnostný upínací mechanizmus na popruhu poškodený a či správne funguje.	X		
Vykonajte kontrolu páčky plynu a poistky páčky plynu. V časti <i>Kontrola poistky páčky plynu na strane 113</i> .	X		
Skontrolujte, či sa pri voľnobehu neotáča rezací nadstavec.	X		
Skontrolujte vypínač. V časti <i>Kontrola vypínača na strane 113</i> .	X		
Skontrolujte, či nie je kryt rezacieho nadstavca poškodený alebo prasknutý.	X		
Uistite sa, že je pílový kotúč alebo nôž na trávu správne upevnený. Uistite sa, že je pílový kotúč alebo nôž na trávu ostrý a nie je poškodený.	X		
Skontrolujte, či sa na podpornej prírubе nenachádzajú známky poškodenia alebo praskliny. V prípade poškodenia vykonajte výmenu.	X		
Skontrolujte, či sa na vyžínacej hlave nenachádzajú známky poškodenia alebo praskliny. V prípade poškodenia vykonajte výmenu.	X		
Skontrolujte prípadné známky poškodenia rukoväte a držala, pričom sa uistite, že sú správne upevnené.	X		
Úplne utiahnite poistnú skrutku pre rezacie nadstavce s podpornou miskou.	X		
Úplne utiahnite poistnú maticu pre rezacie nadstavce s poistnou maticou.	X		
Skontrolujte prípadné známky poškodenia transportného krytu a uistite sa, že je správne upevnený.	X		
Skontrolujte tesnosť motora, palivovej nádrže a rozvodov paliva.	X		
Vyčistíte vzduchový filter. V prípade poškodenia vykonajte výmenu.	X		
Dotiahnite matice a skrutky.	X		
Skontrolujte, či štartér a štartovacie nie sú poškodené.		X	
Skontrolujte prvky na tlmenie vibrácií, či nie sú poškodené alebo prasknuté. ²⁵		X	
Skontrolujte zapáľovaciu sviečku. V časti <i>Kontrola zapáľovacej sviečky na strane 134</i> .		X	
Vyčistíte chladiaci systém.		X	
Vyčistíte alebo vymeňte kryt na ochranu pred iskrami.		X	
Vyčistíte vonkajší povrch karburátora a jeho okolie.		X	
Skontrolujte, či je kužeľový prevod naplnený do troch štvrtín mazivom.		X	
Vyčistíte alebo vymeňte kryt na ochranu pred iskrami. V časti <i>Kontrola tlmíča výfuku na strane 114</i> .		X	

²⁵ Antivibračný prvok vymeňte po každej sezóne alebo minimálne raz za rok.

Údržba	Denne	Týždenne	Mesačne
Skontrolujte, či nie je palivový filter znečistený a či nie je palivová hadica prasknutá alebo inak poškodená. V prípade potreby ich vymeňte.			X
Skontrolujte všetky káble a konektory.			X
Skontrolujte opotrebovanie spojky, pružiny spojky a bušna spojky. V prípade potreby vykonajte výmenu.			X
Vymeňte zapaľovaciu sviečku.			X
Namažte hnací hriadeľ. ²⁶			X

Nastavenie voľnobežných otáčok

Váš výrobok značky Husqvarna bol vyrobený podľa špecifikácií na zníženie škodlivých emisií.

1. Pred nastavením voľnobežných otáčok sa uistite, že je čistý vzduchový filter a pripevnený kryt vzduchového filtra.
2. Pomocou skrutky voľnobežných otáčok T (označená písmenom „T“) nastavte voľnobežné otáčky.
 - a) Otáčajte skrutku voľnobežných otáčok T v smere hodinových ručičiek, kým sa rezací nadstavec nezačne otáčať.

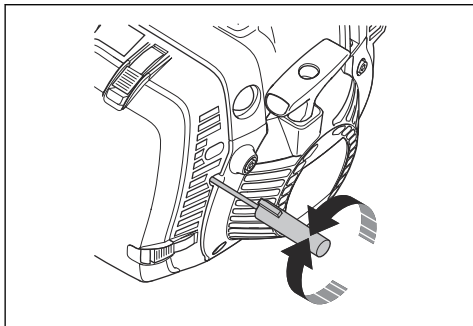

- b) Otáčajte skrutku voľnobežných otáčok T proti smeru hodinových ručičiek, kým sa rezací nadstavec nezastaví.



VÝSTRAHA: Ak sa pri úprave rýchlosti voľnobehu rezací nadstavec nezastaví, obráťte sa na servisného predajcu. Nepoužívajte výrobok, kým nebol správne nastavený alebo opravený.

3. Voľnobežné otáčky sú nastavené správne, ak motor beží plynulo vo všetkých polohách. Voľnobežné otáčky musia byť nižšie ako otáčky, pri ktorých sa začne otáčať rezací nadstavec.

Poznámka: Informácie o odporúčaných voľnobežných otáčkach nájdete v časti *Technické údaje na strane 137*.

Nastavenie otáčok štartovacieho plynu (545FR, 545RX, 545RXT)

1. Aplikujte na výrobku voľnobežné otáčky.
2. Stlačte poistku štartovacieho plynu. Pozrite si časť *Prehľad výrobku na strane 108*.
3. Ak sú otáčky štartovacieho plynu nižšie ako 4 000 ot./min., otočte nastavovaciu skrutku (A) v smere hodinových ručičiek. Keď sa rezací nadstavec začne otáčať, otočte nastavovaciu skrutku (A) o ½ otáčky v smere hodinových ručičiek.

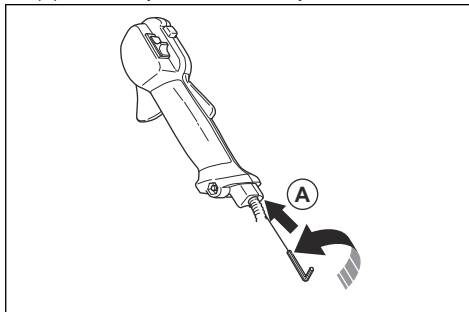

4. Ak sú otáčky štartovacieho plynu vyššie ako 6 500 ot./min., otočte nastavovaciu skrutku (A) proti smeru hodinových ručičiek. Keď sa rezací nadstavec začne otáčať, otočte nastavovaciu skrutku (A) o ½ otáčky.

Čistenie tlimiča výfuku



VÝSTRAHA: Tlimič výfuku sa počas prevádzky a po nej výrazne zahrieva, a to aj pri voľnobežných otáčkach. Nebezpečenstvo požiaru a zranení popálením.

²⁶ V intervale 3 mesiacov.



VÝSTRAHA: Používaný tlmíč výfuku/ ochrana pred iskrami a montážna platňa ochrany pred iskrami môže obsahovať častice spaľovania, ktoré môžu byť karcinogénne. Pri čistení a/alebo servise ochrany pred iskrami vždy dbajte na to, aby sa predišlo kontaktu s pokožkou a vdychnutiu.

- používajte rukavice;
- čistenie a/alebo servis vykonávajte v dobre vetranom priestore;
- na čistenie krytu na ochranu pred iskrami nepoužívajte stlačený vzduch;
- pri čistení ochrany pred iskrami používajte ocelovú kefu a čítate smerom od tela.

1. Ak tlmíč výfuku na výrobku obsahuje kryt na ochranu pred iskrami, každý týždeň ho očistíte ocelovou kefou. Ak je sitko lapača iskier poškodené, vymeňte ho.

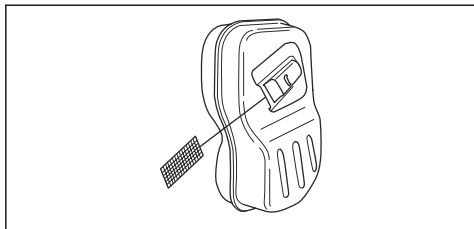

VAROVANIE: V dôsledku zaneseného krytu na ochranu pred iskrami pred iskrami sa motor príliš prehrieva, čo môže viesť k poškodeniu valcov a piestov.



VAROVANIE: Ak sa kryt na ochranu pred iskrami upcháva často, požiadajte servisného zástupcu o jeho kontrolu.

Čistenie chladiaceho systému a západiek štartéra

Chladiaci systém má nasledujúce súčasti:

- Kryt valca (A)
- Chladiace rebrá na valci (B)
- Rebrá na zotrvačníku (C)
- Nasávanie vzduchu na štartéri (D)
- Západky štartéra (E) umiestnené na zotrvačníku

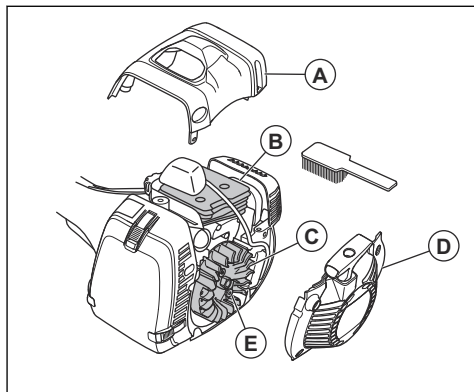

Chladiaci systém čistite každý týždeň alebo v prípade potreby častejšie.

1. Zložte kryt štartéra a kryt valca.
2. Očistite chladiaci systém pomocou kefy.
3. Skontrolujte západky štartéra a ich okolie, či nie sú znečistené.
4. Očistite okolie západiek štartéra pomocou kefy tak, aby sa mohli voľne pohybovať.

Vzduchový filter

Odstráňte prach a nečistoty zo vzduchového filtra, aby ste ho udržali čistý a zabránili tak týmto problémom:

- Poruchy karburátora.
- Problémy pri štartovaní zariadenia.
- Strata výkonu motora.
- Zvýšené opotrebovanie častí motora.
- Príliš veľká spotreba paliva.

Kontrola papierového vzduchového filtra

1. Nastavte ovládanie sýtiča do polohy sýtiča.
2. Otvorte 3 západkové zámky, ktoré držia kryt vzduchového filtra.
3. Odstráňte kryt vzduchového filtra
4. Odstráňte vzduchový filter.

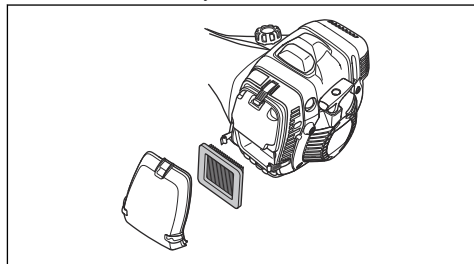

5. Skontrolujte puzdro vzduchového filtra a pomocou kefy ho očistite.

6. Skontrolujte vzduchový filter. Ak je vzduchový filter znečistený alebo poškodený, vymeňte ho. Používajte iba schválené vzduchové filtre Husqvarna.



VAROVANIE: Vzduchový filter neohýbajte ani neskladajte, pretože by sa mohol poškodiť. Poškodený vzduchový filter vymeňte.

Čistenie nylonového vzduchového filtra

1. Nastavte ovládanie sýtiča do polohy sýtiča.
2. Otvorte 3 západkové zámky, ktoré držia kryt vzduchového filtra.
3. Odstráňte kryt vzduchového filtra
4. Odstráňte vzduchový filter.

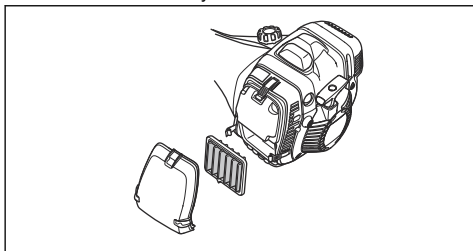

5. Skontrolujte puzdro vzduchového filtra a pomocou kefy ho očistite.
6. Skontrolujte vzduchový filter. Očistite vzduchový filter teplou mydlovou vodou. Ak vzduchový filter nie je možné úplne vyčistiť alebo je poškodený, vymeňte ho. Používajte iba schválené vzduchové filtre Husqvarna.



VAROVANIE: Vzduchový filter neohýbajte ani neskladajte, pretože by sa mohol poškodiť. Poškodený vzduchový filter vymeňte.

Výmena papierového vzduchového filtra za nylonový vzduchový filter

Nylonový vzduchový filter používajte vtedy, keď je teplota nižšia ako 5 °C/41 °F.

1. Nastavte ovládanie sýtiča do polohy sýtiča.
2. Otvorte 3 západkové zámky, ktoré držia kryt vzduchového filtra.
3. Odstráňte kryt vzduchového filtra

4. Odstráňte vzduchový filter.

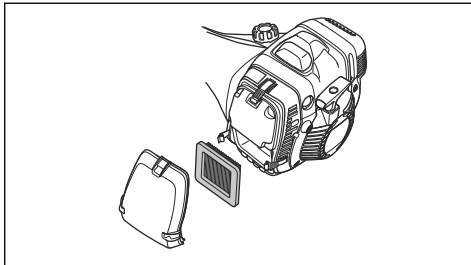

5. Skontrolujte puzdro filtra a očistite ho pomocou kefy.
6. Skontrolujte filter. Ak je filter špinavý alebo poškodený, vymeňte ho.
7. Nylonový vzduchový filter vložte správne.

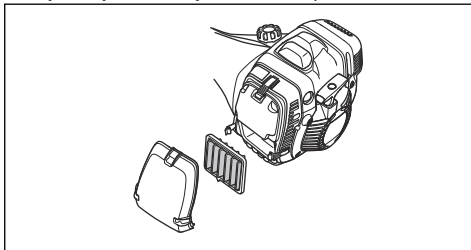

8. Pripojte kryt vzduchového filtra.
9. Uzatvorte 3 západkové zámky, ktoré držia kryt vzduchového filtra.



VAROVANIE: Filter neohýbajte ani neskladajte, pretože by sa mohol poškodiť. Poškodený filter je nutné vždy vymeniť.

Mazanie kužeľového prevodu

1. Odoberte rezacie zariadenie.
2. Položte výrobok tak, aby mazacia zátka smerovala nahor.
3. Odstráňte mazaciu zátku.

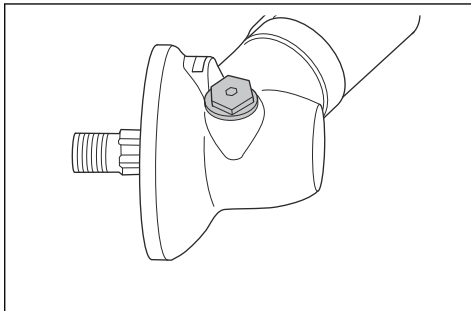

4. Pozrite sa do otvoru pod mazacou zátku a otočte hnač hriadeľ. Hladina maziva (A) musí byť na úrovni najvyššej časti ozubenia (B).

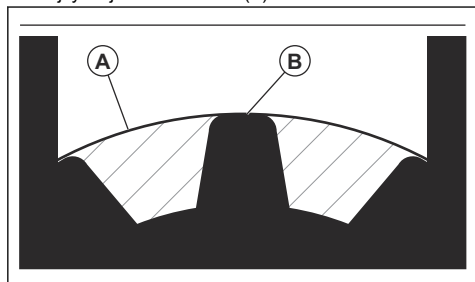

5. Ak je hladina maziva príliš nízka, naplňte kužeľové súkolesie mazivom Husqvarna na kužeľové súkolesie. Pomaly naplňajte mazivo na kužeľové súkolesie a zároveň otáčajte hnač hriadeľom až do dosiahnutia správnej hladiny (B).



VAROVANIE: Nesprávne množstvo maziva môže spôsobiť poškodenie kužeľového súkolesia.

6. Nasadte mazáciu zátku.

Hnač hriadeľ

Mazanie hnač hriadeľa vykonávajúte v intervale 3 mesiacov. Ak máte v súvislosti s týmto postupom pochybností, požiadajte servisného zástupcu o pomoc.

Nasadenie a zloženie poistnej matice



VÝSTRAHA: Vypnite motor, nasadte si ochranné rukavice a v blízkosti okrajov rezacieho nadstavca postupujte opatrne.

Pomocou poistnej matice upevnite niektorý druh rezacieho nadstavca. Poistná matica má ľavý závit.

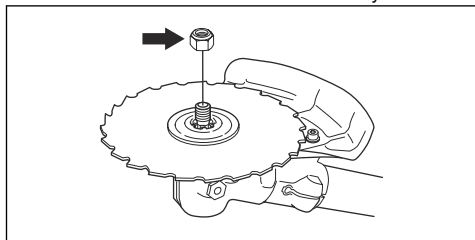

- Použite nástrčkový kľúč s dostatočne dlhým hriadeľom na to, aby ste ruku nemuseli vkladať za kryt rezacieho nadstavca. Šípka na nákrese znázorňuje oblasť, kde je možné bezpečne používať nástrčkový kľúč.

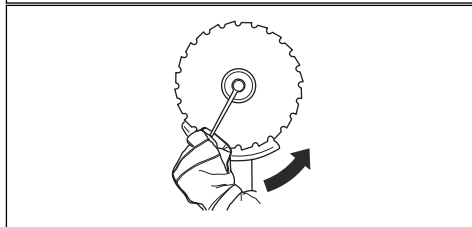
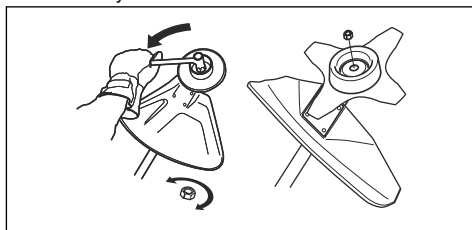

- Pri nasadení utáhuje poistnú maticu v opačnom smere proti smeru otáčania rezacieho nadstavca.
- Pri uvoľňovaní otáčajte poistnú maticu v rovnakom smere, ako je smer otáčania rezacieho nadstavca.
- Udržiavajte si prehľad o tom, koľkokrát ste poistnú maticu zložili a opäť nasadili. Po približne 10 opakovaní poistnú maticu vymeňte.

Poznámka: Uistite sa, aby poistnú maticu nebolo možné otočiť rukou. Ak nylónový krúžok poistnej matice nemá odpor minimálne 1,5 Nm, maticu vymeňte.

Ostrenie kotúča alebo noža na trávu



VÝSTRAHA: Zastavte motor. Používajte ochranné rukavice.

- Na správne naostrenie kotúča alebo noža na trávu postupujte podľa pokynov poskytnutých k rezaciemu nadstavcu.
- Všetky hrany v záujme zaručenia rovnováhy naostrite rovnomerne.
- Použite jednostranný plochý pilník.

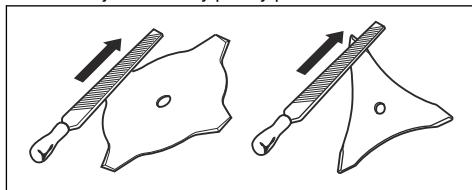



VÝSTRAHA: Poškodený kotúč alebo nôž vždy zahodte. Nepokúšajte sa vyrovnávať ohnutý alebo skrútený kotúč alebo nôž a používať ho znova.

Ostrenie pilového kotúča



VÝSTRAHA: Zastavte motor. Používajte ochranné rukavice.

- Informácie o správnom ostrení kotúčov a nožov sú uvedené v pokynoch dodaných s príslušným kotúčom alebo nožom.
- Dbajte, aby výrobok a nôž boli pri brúsení dostatočne podporené.

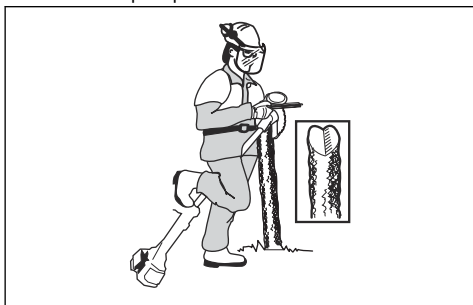

- Používajte 5,5 mm okrúhly pilník s držiakom pilníka.

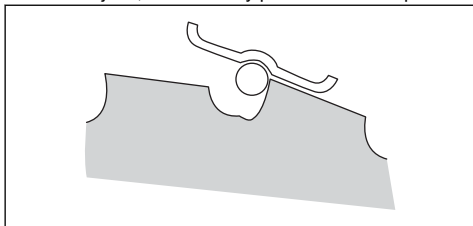

- Držte pilník pod uhlom 15°.
- Naostríte jeden zub pilového kotúča vpravo a nasledujúci vľavo tak, ako je zobrazené na nákrese.

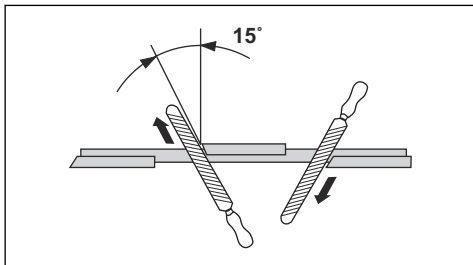

Poznámka: Ak je kotúč výrazne opotrebovaný, naostríte hrany zubov plochým pilníkom. Pokračujte v ostrení pomocou okrúhleho pilníka.

- Všetky hrany naostríte rovnomerne, aby bol kotúč vyvážený.
- Upravte pomocou odporúčaného nástroja nastavenie kotúča na 1 mm. Postupujte podľa pokynov dodaných s kotúčom.

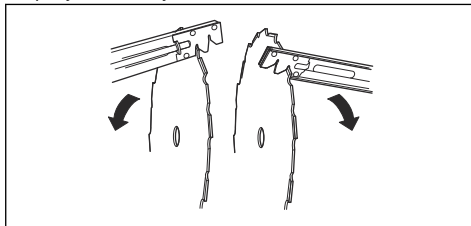

VÝSTRAHA: Poškodený kotúč alebo nôž vždy zahodte. Nepokúšajte sa vyrovnávať ohnutý alebo skrútený kotúč alebo nôž a používať ho znova.

Kontrola zapáľovacej sviečky



VAROVANIE: Vždy používajte odporúčaný typ zapáľovacej sviečky. Nesprávny typ zapáľovacej sviečky môže spôsobiť poškodenie výrobku.

- Ak má motor slabý výkon, ťažko sa štartuje alebo pri voľnobežných otáčkach nefunguje správne, skontrolujte zapáľovaciu sviečku.
- Ak chcete znížiť riziko prítomnosti neželaného materiálu na elektródach zapáľovacej sviečky, postupujte takto:
 - a) Uistite sa, že voľnobežné otáčky sú správne nastavené.
 - b) Uistite sa, že používate správnu zmes paliva.
 - c) Uistite sa, že je čistý vzduchový filter.
- Ak je zapáľovacia sviečka znečistená, očistite ju a skontrolujte, či je medzera medzi elektródami správna. Pozrite si časť *Technické údaje na strane 137*.

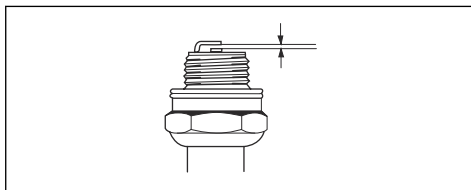

- V prípade potreby vymeňte zapáľovaciu sviečku.

Používanie v zime

Keď výrobok používate v studenom a zasneženom počasí, môže dôjsť k problémom, ako napríklad:

- Teplota motora príliš klesne.
- Na vzduchovom filtri alebo karburátore sa nahromadí ľad.

Odstránenie ľadu zo vzduchového filtra a karburátora

- Na časť štartovacieho motora na nasávanie vzduchu priložte kryt, aby sa počas prevádzky zvýšila teplota.
- Používajte teplo z tlmiča výfuku na zvýšenie teploty vzduchu prúdiaceho do karburátora.

Prispôsobenie výrobku pre chladné prostredie

Ak teplota klesne na 5 °C/41°F alebo nižšie, je nutné vykonať úpravy, ktoré umožnia predísť problémom pri používaní.

- Nasadíte vzduchový kanál podľa zobrazenia na nákrese. Dbajte, aby šípka ukazovala smerom k symbolu zimného režimu.

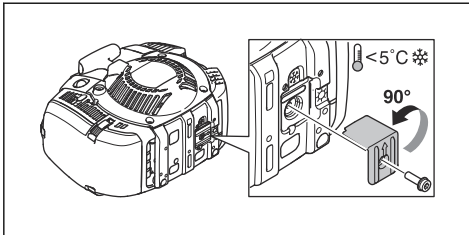

- Ak výrobok používate na snehu alebo pri teplote pod 5 °C/41°F, nasadíte kryt na vrchnú stranu štartéra.

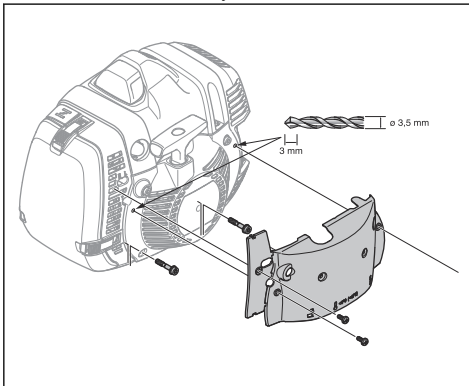

- Papierový vzduchový filter vymeňte za nylonový vzduchový filter, ktorý je schválený na používanie v zime. Pozrite si časť *Výmena papierového vzduchového filtra za nylonový vzduchový filter na strane 132.*



VAROVANIE: Keď je výrobok nastavený na zimný režim, nepoužívajte ho pri teplotách vyšších ako 5 °C/41°F. Motor by sa mohol príliš prehriať a poškodiť. Pred obsluhou zariadenia pri teplotách vyšších ako 5 °C/41°F odstráňte príslušstvo nastavenia na zimný režim.

Mazanie lanka

545FXT

Poznámka: Lanko sa maže pri výrobe. V prípade potreby namažte lanko.

1. Odstráňte ochranný kryt.
2. Zložte kryt valca, aby ste získali prístup ku gumeným manžetám na lanku.
3. Skontrolujte, či gumená manžeta nie je roztriahnutá.

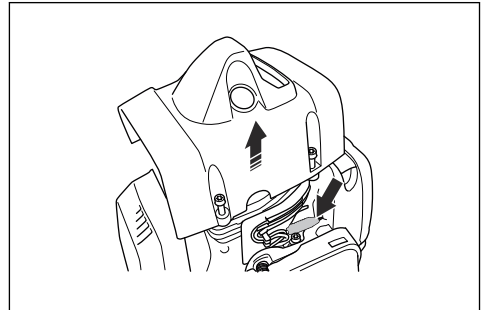

4. Odmontujte zátku na maznici.
5. Použite nemrznúci sprej s 2 mm trubičkou spreja. Sprejajte v krátkych intervaloch.

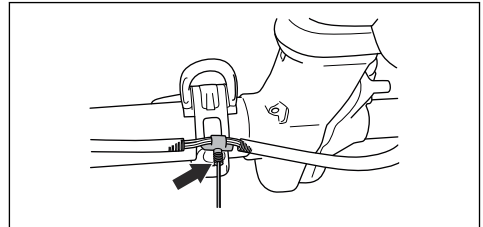

6. Nasadíte späť kryt valca a ochranný kryt.

Riešenie problémov

Motor neštartuje

Kontrola	Možná príčina	Postup
Vypínač.	Vypínač je v polohe Stop.	Vypínač nechajte vymeniť u schváleného servisného predajcu.
Západky štartéra.	Západky štartéra sa voľne nepohybujú.	Zložte kryt štartéra a očistite okolie západiek štartéra. Pozrite si časť <i>Čistenie chladiaceho systému a západiek štartéra na strane 131.</i>
		Požiadajte o pomoc schváleného servisného predajcu.
Palivová nádrž.	Nesprávny typ paliva.	Vypustíte palivovú nádrž a naplňte ju správnym palivom.
Karburátor	Nesprávne nastavenie voľnobežných otáčok	Pomocou skrutky voľnobežných otáčok T nastavte voľnobežné otáčky.
Zapaľovacia sviečka.	Zapaľovacia sviečka je špinavá alebo mokrá.	Uistite sa, že je zapaľovacia sviečka suchá a čistá.
	Medzi elektródami zapaľovacej sviečky je nesprávna medzera.	Vyčistite zapaľovaciu sviečku. Skontrolujte správnu šírku medzery medzi elektródami. Skontrolujte, či má zapaľovacia sviečka odrušovací koncovku.
		Informácie o správnej medzere medzi elektródami nájdete v časti <i>Technické údaje na strane 137.</i>
	Zapaľovacia sviečka je uvoľnená.	Utiahnite zapaľovaciu sviečku.
Palivový filter	Palivový filter je upchatý	Vymeňte palivový filter.

Motor naštartuje, no znova sa vypne

Kontrola	Možná príčina	Postup
Palivová nádrž	Nesprávny typ paliva.	Vypustíte palivovú nádrž a naplňte ju správnym palivom.
Palivový filter	Palivový filter je upchatý	Vymeňte palivový filter.
Karburátor	Nesprávne nastavenie voľnobežných otáčok.	Pomocou skrutky voľnobežných otáčok T nastavte voľnobežné otáčky.
Vzduchový filter	Vzduchový filter je upchatý.	Vyčistíte vzduchový filter.

Preprava, skladovanie a likvidácia

Preprava a uskladnenie

- Pred prepravou alebo uskladnením nechajte výrobok vychladnúť.
- Pred dlhodobým skladovaním odstráňte kryt zapáľovacej sviečky.
- Pred prepravou výrobok upevnite. Presvedčte sa, že sa ním nedá pohnúť.
- Presvedčte sa, že počas prepravy a skladovania nehrozí žiadne nebezpečenstvo úniku paliva, vzniku palivových výparov, iskier ani plameňov.
- Počas prepravy a skladovania nasadte transportný kryt.

- Pred dlhodobým uskladnením výrobok vyčistite a vykonajte jeho servis.

Likvidácia

- Dodržiavajte miestne požiadavky v oblasti recyklácie a platné predpisy.
- Všetky chemikálie, ako napr. olej alebo palivo, zlikvidujte v servisnom stredisku alebo v príslušnom zariadení na likvidáciu.
- Keď už výrobok nepoužívate, pošlite ho predajcovi spoločnosti Husqvarna alebo ho zlikvidujte v recyklačnom zariadení.

Technické údaje

Technické údaje

	545FR	545RX	545RXT
Motor			
Objem valca, cm ³	45,7	45,7	45,7
Voľnobežné otáčky, ot./min	2700	2700	2700
Otáčky výstupného hriadeľa, ot./min	10100	8800	8800
Max. výkon motora podľa normy ISO 8893, kW/hp pri ot./min.	2,1/2,8 pri 9 000	2,1/2,8 pri 9 000	2,1/2,8 pri 9 000
Tlmič výfuku s katalyzátorom	Nie	Nie	Nie
Systém zapáľovania			
Zapáľovacia sviečka	NGK CMR6H	NGK CMR6H	NGK CMR6H
Vzdialenosť elektród, mm	0,5	0,5	0,5
Palivo			
Objem palivovej nádrže, l/cm ³	0,9/900	0,9/900	0,9/900
Hmotnosť			
Hmotnosť, kg	8,2	8,9	8,7
Emisie hluku ²⁷			
Nameraná hladina akustického výkonu, dB (A)	113	115	115
Zaručená úroveň hlučnosti L _{WA} dB(A)	114	117	117

²⁷ Emisie hluku v prostredí merané ako akustický výkon (LWA) v súlade s európskou smernicou 2000/14/ES. Uvádzaná hladina akustického výkonu stroja bola meraná s originálnym rezacím nadstavcom, ktorý produkuje najvyššiu úroveň. Rozdiel medzi zaručeným a nameraným akustickým výkonom spočíva v tom, že zaručený akustický výkon zahŕňa aj rozptýlené výsledky merania a rozdiely medzi jednotlivými strojmi rovnakého modelu v súlade so smernicou 2000/14/ES.

	545FR	545RX	545RXT
Úrovne hlučnosti ²⁸			
Ekvivalentná hladina akustického tlaku pri uchu používateľa meraná podľa normy EN ISO 11806 a ISO 22868 dB(A):			
Vybavené vyžinacou hlavou (originál)	100	100	100
Vybavené nožom na trávu (originál)	100	100	100
Vybavený pílovým kotúčom (originál)	100	–	–
Úrovne vibrácií ²⁹			
Ekvivalentná hladina vibrácií ($a_{hv,eq}$) na rukovätiach, meraná podľa normy EN ISO 11806 a ISO 22867, m/s ² :			
Vybavené vyžinacou hlavou (originál), vľavo/vpravo	3,6/3,8	3,2/2,9	3,2/2,9
Vybavené nožom na trávu (originál), vľavo/vpravo	3,3/3,0	2,9/2,4	2,9/2,4
Vybavený pílovým kotúčom (originál), vľavo/vpravo	2,8/3,2	–	–

Technické údaje

	545FX	545FXT	545F
Motor			
Objem valca, cm ³	45,7	45,7	45,7
Voľnobežné otáčky, ot./min	2700	2700	2700
Otáčky výstupného hriadeľa, ot./min	9600	9600	9600
Max. výkon motora podľa normy ISO 8893, kW/hp pri ot./min.	2,2/2,9 pri 9 000	2,2/2,9 pri 9 000	2,0/2,7 pri 9 000
Tlmič výfuku s katalyzátorom	Nie	Nie	Nie
Systém zapalovania			
Zapaľovacia sviečka	NGK CMR6H	NGK CMR6H	NGK CMR6H
Vzdialenosť elektród, mm	0,5	0,5	0,5
Palivo			
Objem palivovej nádrže, l/cm ³	0,9/900	0,9/900	0,9/900
Hmotnosť			
Hmotnosť, kg	8,2	8,4	8,4

²⁸ Uvádzané údaje pre ekvivalentnú hladinu akustického tlaku majú typický štatistický rozptyl (štandardnú odchýlku) 1 dB (A).

²⁹ Uvádzané údaje pre ekvivalentnú hladinu vibrácií majú typický štatistický rozptyl (štandardnú odchýlku) 1 m/s².

	545FX	545FXT	545F
Emisie hluku ³⁰			
Nameraná hladina akustického výkonu, dB (A)	113	113	113
Zaručená úroveň hlučnosti L _{WA} dB(A)	114	114	114
Úrovne hlučnosti ³¹			
Ekvivalentná hladina akustického tlaku pri uchu používateľa meraná podľa normy EN ISO 11806 a ISO 22868 dB(A):			
Vybavené vyžínacou hlavou (originál)	–	–	–
Vybavené nožom na trávu (originál)	–	–	–
Vybavený pílovým kotúčom (originál)	99	99	99
Úrovne vibrácií ³²			
Ekvivalentná hladina vibrácií (a _{h_v,eq}) na rukovätiach, meraná podľa normy EN ISO 11806 a ISO 22867, m/s ² :			
Vybavené vyžínacou hlavou (originál), vľavo/vpravo	–	–	–
Vybavené nožom na trávu (originál), vľavo/vpravo	–	–	–
Vybavený pílovým kotúčom (originál), vľavo/vpravo	2,0/3,2	2,0/3,2	2,7/3,2

Príslušenstvo

Príslušenstvo pre 545FR

Schválené príslušenstvo	Typ príslušenstva	Kry rezacieho nadstavca, diel č.
Stredový otvor v kotúčoch/nožoch, Ø 25,4 mm	Závit vývodu M12	
Nôž na trávu/kotúč na trávu	Multi 255-3 (Ø 255, 3 zuby)	537 28 85-01/544 46 43-05
	Multi 275-4 (Ø 275, 4 zuby)	537 28 85-01/544 46 43-05
	Multi 300-3 (Ø 300, 3 zuby)	537 28 85-01/544 46 43-05
Pílový kotúč	Maxi XS 200-22 (Ø 200, 22 zubov)	537 31 09-01
	Scarlet 200-22 (Ø 200, 22 zubov)	537 31 09-01

³⁰ Hladina hluku meraná ako akustický tlak (L_{WA}) v súlade s európskou smernicou 2000/14/ES. Uvádzaná hladina akustického výkonu stroja bola meraná s originálnym rezacím nadstavcom, ktorý produkuje najvyššiu úroveň. Rozdiel medzi zaručeným a nameraným akustickým výkonom spočíva v tom, že zaručený akustický výkon zahŕňa aj rozptyl výsledkov merania a rozdiely medzi jednotlivými strojmi rovnakého modelu v súlade so smernicou 2000/14/ES.

³¹ Uvádzané údaje pre ekvivalentnú hladinu akustického tlaku majú typický štatistický rozptyl (štandardnú odchýlku) 1 dB (A).

³² Uvádzané údaje pre ekvivalentný stupeň vibrácií majú typický štatistický rozptyl (štandardnú odchýlku) 1 m/s².

Schválené príslušenstvo	Typ príslušenstva	Kry rezacieho nadstavca, diel č.
Plastové čepele	Tricut Ø 300 mm (Samostatné čepele majú katalógové číslo 531 01 77-15.)	537 28 85-01/544 46 43-05
Vyžínacia hlava	Trimmy S II (Ø 2,4 – 3,3 mm lanko)	503 95 43-01/544 46 43-05
	Auto 55 (Ø 2,7 – 3,3 mm lanko)	503 95 43-01/544 46 43-05
	T45x (Ø 2,7 – 3,3 mm lanko)	503 95 43-01/544 46 43-05
Podporná miska	Pevné	
Mulčovací nôž		544 02 65-02

Príslušenstvo pre modely 545F 545FX, 545FXT

Schválené príslušenstvo	Typ príslušenstva	Kry rezacieho nadstavca, diel č.
Stredový otvor v kotúčoch/nožoch, Ø 25,4 mm	Závit vývodu M12	
Nôž na trávu/kotúč na trávu	Multi 255-3 (Ø 255, 3 zuby)	537 29 74-01/544 46 43-05
	Multi 275-4 (Ø 275, 4 zuby)	537 29 74-01/544 46 43-05
	Multi 300-3 (Ø 300, 3 zuby)	537 29 74-01/544 46 43-05
Pílový kotúč	Maxi 200-26 (Ø 200, 26 zubov)	574 53 26-01
	Scarlet 200-22 (Ø 200, 22 zubov)	574 53 26-01
	Scarlet 225-24 (Ø 225, 24 zubov)	574 50 67-02
	Maxi 225-24T BACHO (Ø 225, 24 zubov)	574 50 67-02
Plastové čepele	Tricut Ø 300 mm (Samostatné čepele majú katalógové číslo 531 01 77-15.)	537 29 74-01/544 46 43-05
Vyžínacia hlava	Trimmy S II (Ø 2,4 – 3,3 mm lanko)	537 29 73-01/544 46 43-05
	Auto 55 (Ø 2,7 – 3,3 mm lanko)	537 29 73-01/544 46 43-05
	T45x (Ø 2,7 – 3,3 mm lanko)	537 29 73-01/544 46 43-05
	T55x (Ø 2,7 – 3,3 mm lanko)	537 29 73-01/544 46 43-05
Podporná miska	Pevné	

Príslušenstvo pre modely 545RX, 545RXT

Schválené príslušenstvo	Typ príslušenstva	Kry rezacieho nadstavca, diel č.
Stredový otvor v kotúčoch/nožoch, Ø 25,4 mm	Závit vývodu M12	

Schválené príslušenstvo	Typ príslušenstva	Kry rezacieho nadstavca, diel č.
Nôž na trávu/kotúč na trávu	Multi 255-3 (Ø 255, 3 zuby)	537 28 85-01/544 46 43-05
	Multi 275-4 (Ø 275, 4 zuby)	537 28 85-01/544 46 43-05
	Multi 300-3 (Ø 300, 3 zuby)	537 28 85-01/544 46 43-05
Pílový kotúč	Maxi XS 200-22 (Ø 200, 22 zubov)	537 31 09-01
	Scarlet 200-22 (Ø 200, 22 zubov)	537 31 09-01
Plastové čepele	Tricut Ø 300 mm (Samostatné čepele majú katalógové číslo 531 01 77-15.)	537 28 85-01/544 46 43-05
Vyžínacia hlava	Trimmy S II (Ø 2,4 – 3,3 mm lanko)	503 95 43-01/544 46 43-05
	Auto 55 (Ø 2,7 – 3,3 mm lanko)	503 95 43-01/544 46 43-05
	T45x (Ø 2,7 – 3,3 mm lanko)	503 95 43-01/544 46 43-05
Podporná miska	Pevné	

Vyhlasenie o zhode

Vyhlasenie o zhode EÚ

My, spoločnosť **Husqvarna AB**, SE-561 82 Huskvarna, Švédsko, tel.: +46-36-146500, vyhlasujeme s plnou zodpovednosťou, že výrobok:

Popis	Vyžínače
Značka	Husqvarna
Typ/model	545FR, 545FX, 545FXT, 545RX, 545RXT, 545F
Identifikácia	Výrobné čísla od roku 2016 a novšie

plne spĺňa nasledujúce smernice a nariadenia EÚ:

Nariadenie	Popis
2006/42/ES	„o strojových zariadeniach“
2014/30/EÚ	„o elektromagnetickej kompatibilite“
2000/14/ES	„týkajúca sa emisie hluku v prostredí pochádzajúceho zo zariadení používaných vo voľnom priestranstve“
2011/65/EÚ	„o obmedzení používania určitých nebezpečných látok v elektrických a elektronických zariadeniach“

a že sa pri ňom uplatňujú nasledujúce normy a technické špecifikácie: EN ISO 12100:2010, EN ISO 14982:2009, EN IEC 63000:2018, EN ISO 11806-1:2011



Spoločnosť SMP Svensk Maskinprovning AB, Box 4053, SE-904 03 Umeå, Sweden vykonala dobrovoľnú typovú skúšku v súlade s prílohou IX smernice 2006/42/ES.

Číslo certifikátu: SEC/11/2294 - 545FR, SEC/11/2293 - 545RX, RXT, SEC/11/2292 - 545F, 545FX, 545FXT.

Spoločnosť SMP Svensk Maskinprovning AB tiež potvrdila súlad s Prílohou V smernice Rady 2000/14/ES.

Informácie týkajúce sa emisií hluku nájdete v časti *Technické údaje na strane 137*.

Huskvarna, 2023-07-01

Stefan Holmberg, manažér vývoja spoločnosti
Husqvarna AB

Zodpovedný za technickú dokumentáciu

Tri Cut

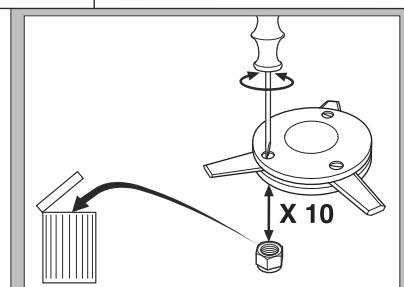
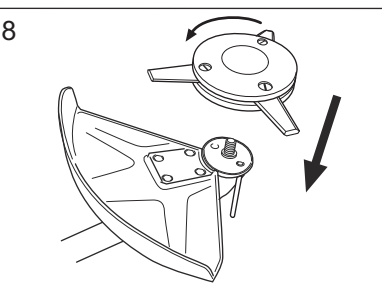
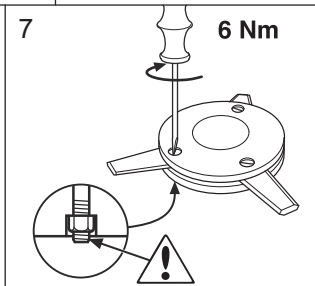
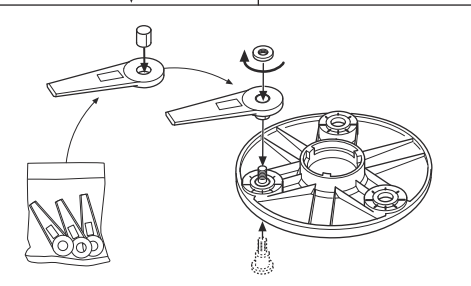
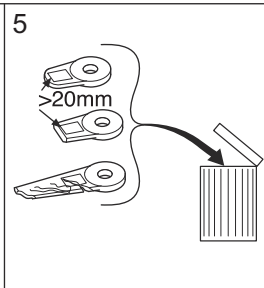
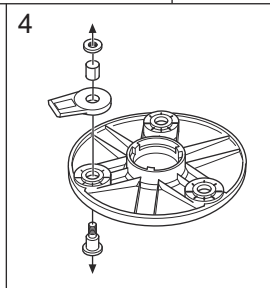
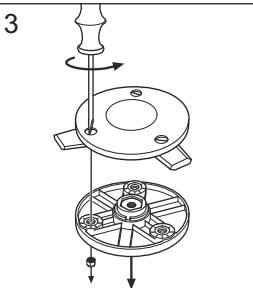
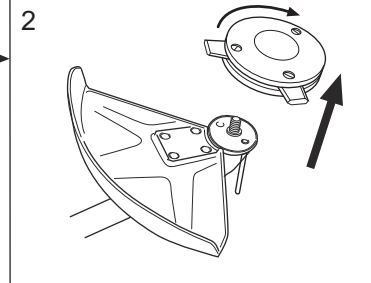
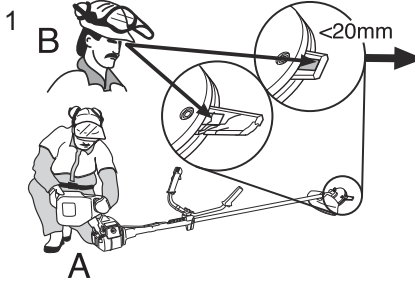

Trimmy SII



1

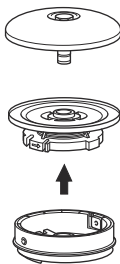

2

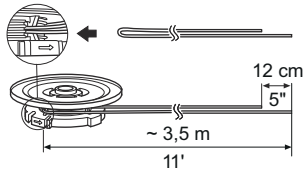
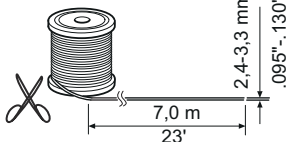

3

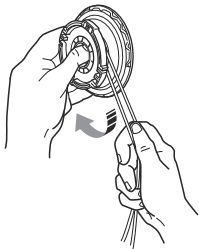

4

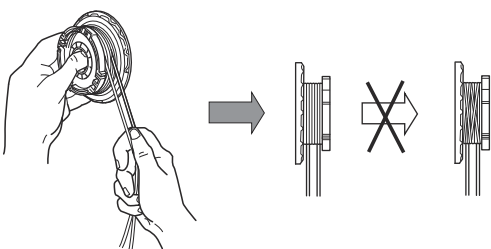

5

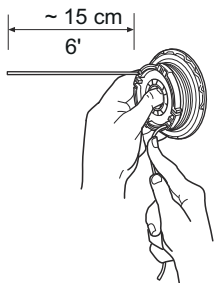

6

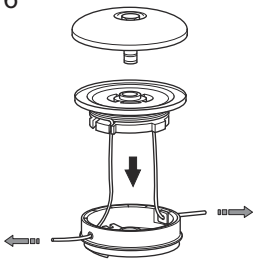

7

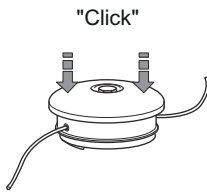

8

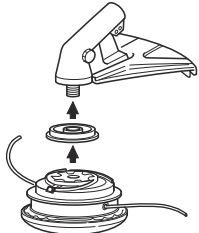

9

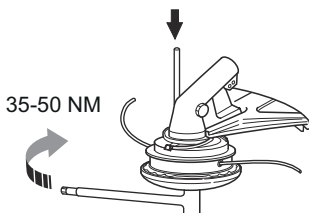

Trimmy SII

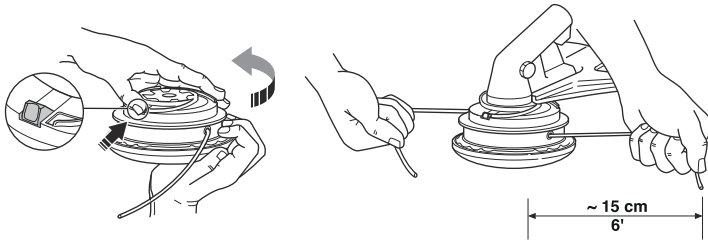

1



2

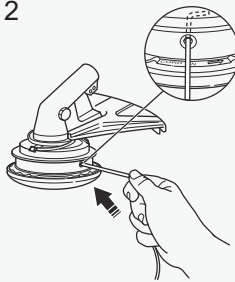

3



4

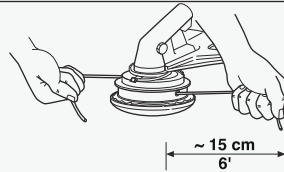

T55x



1

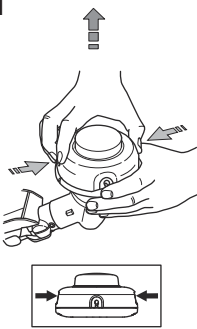

2

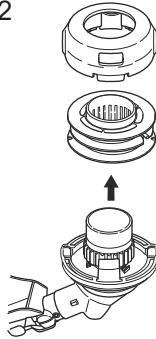

3

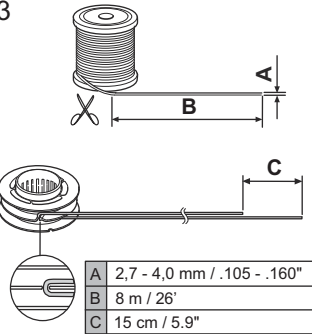

4

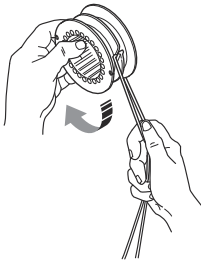

5

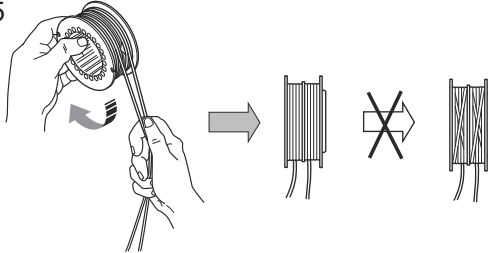

6

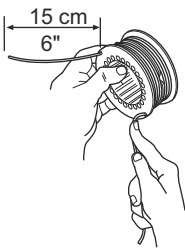

7

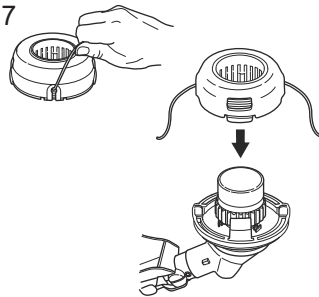

8

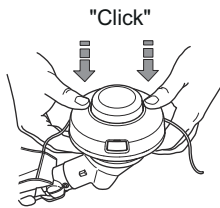

9

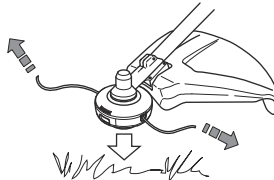

T45, T45x

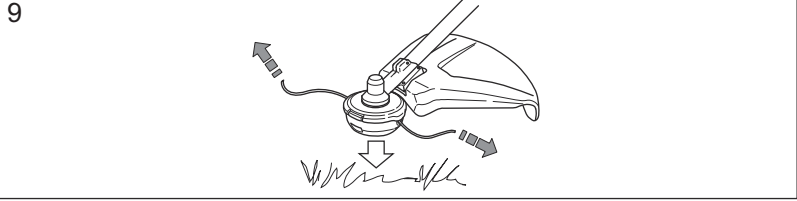
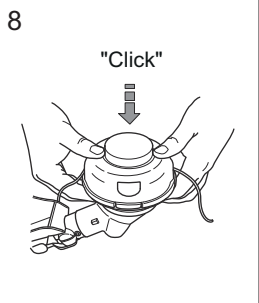
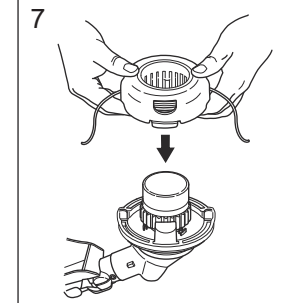
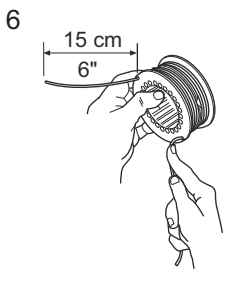
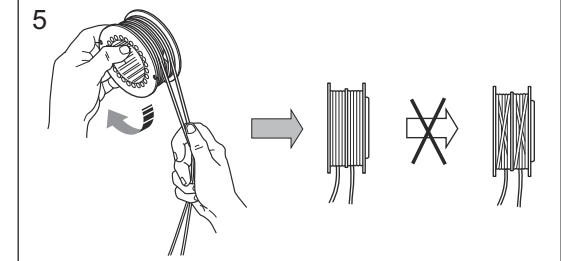
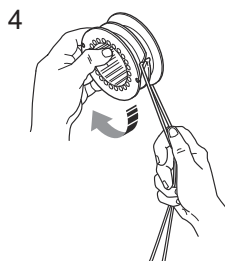
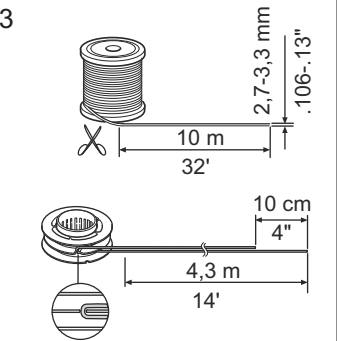
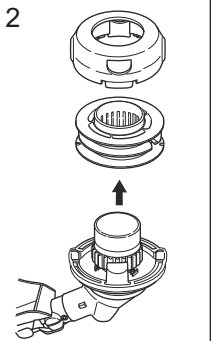
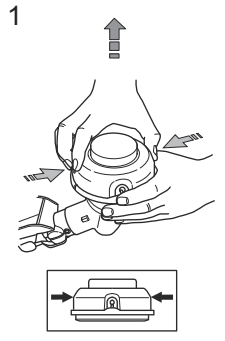



www.husqvarna.com

Původní pokyny
Eredeti útmutató
Originalne instrukcije
Pôvodné pokyny

1142998-50



2023-12-21